

Автономная некоммерческая образовательная организация  
высшего образования  
«Сибирский институт бизнеса и информационных технологий»

# **ЕВРАЗИЙСКАЯ ИНТЕГРАЦИЯ: СОВРЕМЕННЫЕ ТРЕНДЫ И ПЕРСПЕКТИВНЫЕ НАПРАВЛЕНИЯ**

**Материалы  
V Международной научно-практической конференции  
(Россия, Омск, 14–18 марта 2022 года)**

Под общей редакцией  
кандидата экономических наук, доцента М. Г. Родионова

Научное текстовое электронное издание  
локального распространения

Омск  
Издательство ОмГТУ  
2022

УДК 314/316(4/5)  
ББК 60.52(051)  
Е22

Редакционная коллегия:

*М. Г. Родионов, Е. В. Тесля, Е. Ю. Воробьева, А. А. Кузьмин*

Рецензенты:

*О. А. Фихтнер*, д-р экон. наук, доцент, директор Центра развития публикационной активности Новгородского государственного университета имени Ярослава Мудрого (Великий Новгород, Россия);

*В. Л. Ерохин*, канд. экон. наук, доцент Института экономики и менеджмента Харбинского инженерного университета (Харбин, Китай)

**Евразийская интеграция: современные тренды и перспективные направления** : материалы V Междунар. науч.-практ. конф. (Россия, Омск, 14–18 марта 2022 г.) / АНОО ВО «СИБИТ» ; под общ. ред. М. Г. Родионова ; [авт. предисл. Е. В. Исаева]. – Омск : Изд-во ОмГТУ, 2022. – 1 CD-ROM (7,16 Мб). – Систем. требования: процессор с частотой 1,3 ГГц и выше ; 256 Мб RAM и более ; свободное место на жестком диске 300 Мб и более ; Windows XP и выше ; разрешение экрана 1024×768 и выше ; CD/DVD-ROM дисковод ; Adobe Acrobat Reader 5.0 и выше. – Загл. с титул. экрана. – ISBN 978-5-8149-0000-0.

Представлены современные взгляды ученых, экономистов и общественных деятелей на проблемы и перспективы евразийской интеграции, экономические, политические и правовые модели современного общества, специфику подготовки конкурентоспособных специалистов.

Издание адресовано ученым, специалистам широкого профиля, представителям хозяйствующих субъектов, студентам образовательных организаций, а также всем, кого интересуют проблемы и вопросы социально-экономического развития стран – членов Евразийского экономического сообщества.

Компьютерная верстка *Е. В. Макаревиной*

*Для дизайна этикетки использованы материалы  
из открытых интернет-источников*

---

Подписано к использованию 13.05.22.  
Объем 7,16 Мб.

© АНОО ВО «СИБИТ», 2022

## СОДЕРЖАНИЕ

<b>ПРЕДИСЛОВИЕ</b> .....	6
<b>Секция 1. СОВРЕМЕННЫЕ ТЕНДЕНЦИИ УПРАВЛЕНИЯ СОЦИАЛЬНО-ЭКОНОМИЧЕСКИМИ ПРОЦЕССАМИ</b> .....	8
<b>Борисова О. М.</b> Концепт универсальных компетенций в системе высшего образования .....	8
<b>Ермакова Н. С.</b> Особенности привлечения персонала в организации в современных условиях .....	13
<b>Иванова Е. В.</b> Зарубежный опыт государственных и муниципальных закупок .....	19
<b>Иванова Е. В.</b> Роль и значение межбюджетных трансфертов в финансовой стабильности субъекта Российской Федерации .....	26
<b>Исаева Е. В.</b> Современные вызовы и модели организации отраслевого и межгосударственного взаимодействия в Евразийском пространстве .....	33
<b>Козловская О. К.</b> НТИ: рынки, технологии, участники, возможности .....	36
<b>Кузьмин А. А.</b> Локдаун и его влияние на экономику .....	40
<b>Марков С. Н.</b> Проблемы оценки дебиторской задолженности в современных условиях .....	51
<b>Мацько В. В., Десенко М. С., Нигматулина К.</b> Цифровой личный бренд в тактике развития бизнеса .....	56
<b>Мацько В. В., Зеленская Н. И.</b> Фрустрационная стратегия как стратегия формирования личного бренда ....	59
<b>Павловец А. С., Смирнов С. Н.</b> Управление компетенциями персонала как средство реализации кадровой политики предприятия .....	62
<b>Родионов М. Г.</b> Анализ рынка труда в разрезе спроса на специалистов в области финансового менеджмента .....	68
<b>Симак Р. С. Симак Н. Ю.</b> Самозанятость как эффективная форма начала бизнеса .....	75

<b>Чижикова Т. А.</b>	
Сущность инновационного проекта и его основные этапы .....	79
<b>Чижикова Т. А.</b>	
Бизнес-планирование и его роль в деятельности предприятий .....	87
<b>Щука И. О., Кузина Н. А., Коваль О. И.</b>	
Наука и образование евразийского экономического союза: состояние и перспективы интеграции .....	95
<b>Секция 2. АКТУАЛЬНЫЕ НАПРАВЛЕНИЯ РАЗВИТИЯ ПРАВОВЫХ СИСТЕМ .....</b>	<b>101</b>
<b>Анохина О. В.</b>	
Актуальные вопросы правовой работы организации в цифровой экономике .....	101
<b>Бугаев К. В.</b>	
Угрозы цифрового общества: мнение студентов .....	108
<b>Гуревич С. М.</b>	
Патент на изобретение как инструмент для бизнеса .....	115
<b>Иконников М. А.</b>	
Что такое промышленный образец и зачем он нужен? Принципы и подходы к патентованию .....	123
<b>Марченко И. Н.</b>	
Формирование профессиональных компетенций в области правовой культуры у будущих библиотекарей .....	130
<b>Суверов С. Е.</b>	
Обоснованность дискреционного характера ст. 76 УК РФ .....	136
<b>Тесля Е. В., Гушул Ю. В., Багаутдинова Р. Х.</b>	
Информационная аналитика и ландшафтные исследования: теоретико-методологические вопросы к постановке проблемы .....	142
<b>Хоменко А. Н.</b>	
К вопросу об установлении состояния необходимой обороны .....	155
<b>Секция 3. ИНФОРМАЦИОННЫЕ ТЕХНОЛОГИИ В ЭКОНОМИКЕ ЕВРАЗИЙСКОГО ПРОСТРАНСТВА .....</b>	<b>163</b>
<b>Коваленко С. А., Коваленко А. В.</b>	
Использование методов машинного обучения и искусственного интеллекта для комплексного анализа финансово-экономического состояния и инвестиционной привлекательности предприятий, регионов, областей, стран .....	163

<b>Шиляев С. В., Свалов А. А., Щербаков А. Г., Юшко Д. Б.</b> Методика для мониторинга состояния строительных конструкций зданий и сооружений с помощью нейронных сетей .....	178
---	-----

**Секция 4. ГУМАНИТАРНЫЕ НАУКИ КАК ИСТОЧНИК  
ФОРМИРОВАНИЯ КУЛЬТУРЫ .....** 186

<b>Бышевская А. В., Черкашин А. В.</b> Молодежный спорт как инструмент мультикультурной интеграции .....	186
---	-----

<b>Воробьева Е. Ю.</b> Цивилизационные вызовы государству постиндустриальной эпохи .....	190
---	-----

<b>Ежгурова А. А.</b> LIFELONG LEARNING как тренд на современном этапе развития общества .....	196
--	-----

<b>Маленов А. А.</b> Субъективная картина благополучия в контексте миграционных установок молодежи: постановка проблемы психологического исследования .....	203
--	-----

<b>Ожерельев К. А.</b> История или идеология? (к вопросу о художественной специфике современных российских спортивных байопиков) .....	208
--	-----

<b>Просвирнина Л. Г.</b> Терминологическая синонимия в юридическом дискурсе английского языка .....	217
---	-----

<b>Рахматуллин С. С.</b> Современные исследования на тему медицинской психотерапии пожилых людей с депрессивными расстройствами .....	224
---	-----

## ПРЕДИСЛОВИЕ

Настоящий сборник издан по итогам прошедшей конференции «Евразийская интеграция: современные тренды и перспективные направления». Темы, предложенные к обсуждению на конференции и в данном сборнике, представляются в свете происходящих событий вполне актуальными и своевременными. Происходящие в настоящий момент глобальные политические и экономические изменения между крупнейшими мировыми экономиками, конечно, будут значительно влиять и на множество процессов и отраслей жизнедеятельности внутри государств, в том числе в России.

В этой связи проблемы, которые поднимают авторы данного сборника, сосредоточены в правовых, экономических, технологических и гуманитарных сферах: от самых широких вопросов обсуждения новых цивилизационных вызовов для современных государств (в связи с изменением базовых экономико-правовых моделей) до вполне прикладных особенностей изменения способов ведения хозяйственной деятельности в связи с предстоящими социальными трансформациями.

Рассмотренный круг прикладных вопросов меняющейся современной модели экономического развития, затронутый в различных публикациях сборника, возможно, не является исчерпывающим. Однако, ключевые направления изменений и поиска новых способов интеграции рынков, стран и компаний, обозначены очень точно. Совершенно очевидно, например, что ускоренное развитие технологических рынков в рамках ключевых технологий Национальной технологической инициативы (НТИ), будет требовать параллельно ускоренного параллельного развития новых форм взаимодействия участников этих рынков. Это затронет изменение текущих бизнес-моделей, правил и порядка правового и финансового взаимодействия, с акцентом на прозрачность и всё большую связанность действий участников. Также среди прикладных вопросов актуальны публикации по необходимым изменениям в кадровой политике компаний и самого рынка труда, новых технологий маркетинга и коммуникаций, где чаще всего на первый план выходят вопросы доверия и ориентации на длительные отношения и реализацию совместных интересов всех участников этого взаимодействия.

Совершенно справедливо в тему развития нового мирового порядка на евразийском пространстве рассмотрены вопросы финансовой стабильности

государств в изменившихся условиях. Это и вопросы развития регионов, изменения приоритетов их финансирования и поиска новых стратегий повышения устойчивости национальных экономик в рамках мировых «макрорегионов». В публикациях авторов сборника совершенно справедливо отмечаются базовые процессы, по которым странам пришло время выстраивать новые правила в предстоящей турбулентной экономической среде: это и совместное инвестирование, новые форматы образования и институционального сотрудничества, упрощения режимов взаимодействия, развитие новых сбытовых и логистических центров и коридоров.

Хочется отметить своевременность выхода указанного сборника материалов в свет и высокий уровень понимания участниками конференции и авторами публикаций важности предстоящих мировых событий.

*Е. В. Исаева, д-р экон. наук, доцент  
г. Омск*

**Секция 1**  
**СОВРЕМЕННЫЕ ТЕНДЕНЦИИ УПРАВЛЕНИЯ**  
**СОЦИАЛЬНО-ЭКОНОМИЧЕСКИМИ ПРОЦЕССАМИ**

УДК 378.1

**Борисова О. М., канд. экон. наук, доцент**

*Сибирский институт бизнеса и информационных технологий,*

*г. Омск, Россия*

**КОНЦЕПТ УНИВЕРСАЛЬНЫХ КОМПЕТЕНЦИЙ**  
**В СИСТЕМЕ ВЫСШЕГО ОБРАЗОВАНИЯ**

Модернизация образования основана на реализации компетентностного подхода, провозглашающего ориентацию на результаты обучения в виде формирования у обучающихся набора ключевых компетенций, которые определяют его конкурентоспособность и качественную адаптацию на рынке труда. В статье определена значимость универсальных компетенций в компетентностной модели выпускника вуза.

**Ключевые слова:** высшее образование, компетентностный подход, универсальные компетенции.

*O. M. Borisova*

**THE CONCEPT OF UNIVERSAL COMPETENCES**  
**IN THE SYSTEM OF HIGHER EDUCATION**

The modernization of education is based on the implementation of a competency-based approach, which proclaims a focus on learning outcomes in the form of the formation of a set of key competencies for students that determine their competitiveness and qualitative adaptation in the labor market. The article defines the importance of universal competencies in the competence model of a university graduate.

**Keywords:** higher education, competency-based approach, universal competencies.



Стремительные изменения глобального ландшафта трудоустройства и образа жизни требуют пересмотра структуры спроса на индивидуальные и профессиональные компетенции выпускников [7].

Исследования подтверждают тот факт, что от современного специалиста требуется не столько обладание знаниями в определенной профессиональной области, сколько умение управлять этими знаниями, находить нестандартные решения, действовать в условиях неопределенности, решать сложные проблемы в кооперации, самообучаться и быть мобильным [3, с. 243]. Формирование этих навыков является одной из ключевых задач системы образования в постиндустриальной фазе развития.

Целью традиционного образования являлось приобретение знаний, умений и навыков по определенным дисциплинам, входящим в содержание образовательной программы. С присоединением вузов России к Болонскому процессу в 2003 году ведущим критерием, определяющим уровень подготовки выпускников, считается компетенция и, как результат компетентного обучения, – компетентность.

Термин «компетенция» был введен в 1959 году Р. Уайтом, который определил компетентность как способности организма, позволяющие человеку эффективно взаимодействовать с окружающей средой, наилучшим образом выполнять работу и быть высоко мотивированным [10, с. 30].

Разработкой теоретических положений компетентного подхода в высшем образовании основательно занимались Н. Хомский, Р. Уайт, Дж. Равен, В.И. Байденко, И.А. Зимняя, Н.В. Кузьмина, Э.Ф. Зеер, Ю.Г. Татура, А.В. Хуторской, И.Г. Галямина, Г.Э. Белицкая и др.

В федеральных государственных образовательных стандартах компетенция выступает в качестве показателя качества образования, задающего цели подготовки выпускника вуза. Каждую компетенцию можно представить системной триадой компонентов: знать, уметь, владеть [2, с. 27]. Компетенции формируются в результате освоения образовательной программы, при этом знания формируются преимущественно при освоении учебных дисциплин, умения – при выполнении курсовых и научно-исследовательских работ, прохождении учебной практики, а владения – при выполнении инновационных проектов, подготовке ВКР, прохождении производственной практики.

Алгоритм компетентного подхода сводится к знаниям, практической реализации способностей на основе знаний и ориентации на результат. В этом случае понятия «компетенция» и «компетентность» могут быть отождествлены, поскольку представляют собой интеграцию знаний, умений и навыков, поведенче-

ских, ценностных и мотивационных отношений в условиях конкретной деятельности [3, с. 244]. При этом компетенцию можно использовать для описания результатов обучения и оценки качества высшего образования. В таком случае компетенция выступает «программой», на основе которой формируется компетентность [5]. Другими словами, компетентность – это интеграция профессиональных и личностных качеств обучающегося или успешно реализованная в профессиональной деятельности компетенция.

Вопрос о компетенциях и квалификациях связан с вопросом о целях системы образования и критериях качества, и стандартах образовательной деятельности.

В классическом понимании квалификация есть свойство индивида, характеризующее его подготовленность к выполнению конкретных трудовых функций [8, с. 20]. В условиях реализации компетентного подхода в образовании понятие «квалификация» фактически замещается понятием «компетенция». При этом овладеть компетенциями выпускник способен только по истечении определенного времени, когда набор сформированных компетенций вместе с опытом деятельности и личностными качествами образуют компетентность.

Результатом нового образования является не квалификация как умение осуществлять какие-либо трудовые функции, а компетентность, ориентированная на применение и организацию знаний, гибкость выполняемых задач, интеграцию результатов обучения, многообразие профессиональных и жизненных ситуаций, применимость на рынке труда [1, с. 7]. Квалификация же, наряду с социально-профессиональным статусом и профессионально значимыми личностными характеристиками [6, с. 415], выступает структурным элементом компетентности.

Исходя из вышесказанного, можно заключить, что компетентность полидисциплинарна, имеет профессионально-ориентированный характер и основана на гуманистических ценностях образования.

Многообразие «ландшафта компетенций» [1, с. 8] подтверждается использованием различных компетенций в компетентностных моделях. Все компетенции, которые описывают исследователи, можно разделить на три группы:

1. Общие (универсальные, базовые, ключевые, переносимые, междисциплинарные, общеструктурные, транспредметные, надпрофессиональные, инструментальные, метапрофессиональные, фундаментальные, сквозные, ядерные, персональные и т.д.) компетенции.

2. Профессиональные (предметные, профессионально ориентированные) компетенции.

3. Академические (специальные, профильные, исследовательские) компетенции.

Приведем примеры типов компетенций, используемых в моделях образовательных систем разных стран в рамках компетентностного подхода. Так, в Канаде общепринятым является деление компетенций на ключевые (междисциплинарные), предметные и компетенции, необходимые для обучения на протяжении всей жизни. В стандартах Индонезии выделяется две группы компетенций: сквозные и предметные (которые делятся на стандартные и базисные). В Гватемале принята следующая классификация компетенций: общеструктурные компетенции, компетенции конкретной области знаний, предметные компетенции [9].

Согласно ЮНЕСКО, образовательные модели должны быть направлены на освоение, адаптацию и создание новых компетенций в различных сферах их применения, причем это касается как базовых компетенций, так и профессиональных навыков.

Несмотря на различия в типологии компетенций, образовательных моделях и системах освоения этих компетенций, в научных школах и исследованиях неизменно большое значение отводится базовым (общим, ключевым, универсальным) компетенциям. Впервые вопрос о значимости ключевых компетенций был озвучен на симпозиуме по программе Совета Европы в Берне в 1996 году [4].

Исследованием ключевых компетенций в практике российского образования занимались В.И. Байденко, Э.Ф. Зеер, Л.В. Горюнова, П.И. Третьяков, А.М. Новиков, И.А. Зимняя, С.Е. Шишов и др. В зарубежных исследованиях понятия общих, ключевых, социальных, персональных компетенций изучали А. Шельтен, Дж. Равен, Дж. Хамел, К.К. Прахалад.

Согласно С.Е. Шишову, ключевые компетенции характеризуются способностью, основанной на знаниях, опыте и ценностях, приобретаемых в формальной, неформальной и информальной образовательных практиках [1, с. 9].

Ключевые компетенции не связаны с конкретной дисциплиной или сферой деятельности, они отличаются универсальностью и развиваются в дополнение к профессиональным навыкам. Участник проекта ДЕЛФИ Б. Оскарссон определяет ключевые компетенции как личностные и межличностные навыки, выраженные в многообразных формах и ситуациях работы и социальной жизни [4].

Нарушение равновесия значимости ключевых (универсальных) и профессиональных компетенций, определяемых федеральными государственными образовательными стандартами высшего образования (ФГОС ВО), обусловлено изменением условий труда и усложнением социальных процессов профессиональной деятельности. В стандартах третьего поколения (ФГОС ВО 3++) переносится акцент на универсальные компетенции. Это связано с тем, что в струк-

туре универсальных компетенций основу составляют социально-личностные компетенции, которые в процессе формирования посредством превращения в значимые качества личности, черты характера, поведенческие аспекты взаимодействия с окружающими, отношение к работе обеспечивают реализацию профессиональных навыков.

Сформированность ключевых, а в том числе и социально-личностных, компетенций помогает выпускнику быстрее адаптироваться к новой социальной среде и к изменениям условий деятельности, эффективнее пользоваться информацией, приобрести способность к саморазвитию и получению недостающих навыков, принимать нестандартные решения, выстраивать систему взаимоотношений, что в перспективе способствует профессиональному росту специалиста.

### **Библиографический список**

1. Байденко, В. Компетенции в профессиональном образовании (К освоению компетентностного подхода) [Текст] / В. Байденко // Высшее образование в России. 2004. № 11. С. 3–13.

2. Гитман, М.Б. Оценка уровня сформированности компетенций выпускника вуза [Текст] / М.Б. Гитман, А.Н. Данилов, В.Ю. Столбов // Открытое образование. 2014. №1. С. 24–31.

3. Демченкова, С.А. Основные подходы к трактовке понятий «компетенция» и «компетентность» за рубежом и их содержательное наполнение [Текст] / С.А. Демченкова // Вестник ТПГУ. 2011. №13 (115). С. 243–246.

4. Зимняя, И.А. Ключевые компетентности как результативно-целевая основа компетентностного подхода в образовании. Авторская версия [Текст] / И.А. Зимняя. М.: Исследовательский центр проблем качества подготовки специалистов, 2004. 40 с.

5. Ильязова, М.Д. Компетентность, компетенция, квалификация – основные направления современных исследований [Электронный ресурс] / М.Д. Ильязова. 2008. URL: <https://cyberleninka.ru/article/v/kompetentnost-kompetentsiya-kvalifikatsiya-osnovnye-napravleniya-sovremennyh-issledovaniy>

6. Исмаилова, Б.Х. Профессиональная компетентность как объект оценки [Текст] / Б.Х. Исмаилова, С.Ю. Ашурова // Молодой ученый. 2012. №4 (39). С. 414–417.

7. Лукша, П., Кубиста, Дж., Ласло, А., Попович, М. Образование для сложного общества. Доклад Global Education Futures [Текст] / Под ред. П. Лукша, П. Рабиновича, А. Асмолова. 2018. 212 с.

8. Сенашенко, В.С. О компетенциях, квалификации и компетентности [Текст] / В.С. Сенашенко, В.С. Кузнецова, В.С. Кузнецов // Высшее образование в России. 2010. №6. С. 18–22.

9. Фадель, Ч., Четырехмерное образование: Компетенции, необходимые для успеха [Текст] / Ч. Фадель, М. Бялик, Б. Триллинг: Пер. с англ. М.: Издательская группа «Точка», 2018. 240 с.

10. Delamare, F., Winterton, J. What is competence? // Human Resource Development International. V. 8. No 1. March 2005. P. 27–46.

УДК 331.108

**Ермакова Н. С., канд. экон. наук**

*Сибирский институт бизнеса и информационных технологий,*

*г. Омск, Россия.*

## **ОСОБЕННОСТИ ПРИВЛЕЧЕНИЯ ПЕРСОНАЛА В ОРГАНИЗАЦИИ В СОВРЕМЕННЫХ УСЛОВИЯХ**

В статье рассмотрено состояние российского рынка труда. Определены предпочтения соискателей при выборе работодателя. Сделаны выводы и даны рекомендации о повышении привлекательности работодателей.

**Ключевые слова:** соискатель, работодатель, вакансия, собеседование.

*N. S. Ermakova*

## **FEATURES OF ATTRACTING PERSONNEL IN THE ORGANIZATION IN MODERN CONDITIONS**

The article examines the state of the Russian labor market. The preferences of applicants when choosing an employer are determined, conclusions are drawn and recommendations are made to increase the attractiveness of employers.

**Keywords:** job seeker, employer, vacancy, interview.

Конкурентоспособность предприятия во многом зависит от его своевременного обеспечения кадровым ресурсом требуемого качества и в достаточном количестве. Однако в 2021 году рынок труда в России характеризовался недостатком предложения рабочей силы, и, как следствие, сложностями в привлече-

нии персонала. Согласно данным исследовательского центра hh.ru, активность соискателей в 2020 г. не отличалась высокими показателями, а в 2021 году количество активных резюме, приходящихся на одну вакансию, имело дальнейшую тенденцию к снижению (рис. 1). Максимальное значение данного показателя составило 5,3 в марте 2021 г. и, начиная с мая 2021 г., до конца года не превышало значения 4,0. Для предприятий-работодателей это означает повышение конкуренции за кадры на рынке труда.



Рис. 1. Соотношение активных резюме и вакансий в России в 2020-2021 г. [5]

Согласно исследованию НАYS, наиболее популярными источниками поиска работы среди кандидатов являются Job-порталы / агрегаторы (hh.ru, superjob, rabota.ru, rabota.mail.ru, indeed, Glassdoor), что можно объяснить простой и удобством в их использовании. Почти половина кандидатов (43%) при трудоустройстве используют рекомендательный рекрутинг (рис. 2).

Менее пятой части соискателей в качестве источников поиска работы ориентированы на рекрутинговые компании, социальные сети, стажерские программы. Профессиональные Job-порталы и Job-порталы для студентов и выпускников среди соискателей пользуются наименьшей популярностью (13% и 8% соответственно). В целом, основными источниками поиска работы для кандидатов служат интернет-ресурсы.

При выборе работодателя для большинства соискателей важным критерием выступает уровень заработной платы (59% соискателей), причем для работников старше 30 лет важность данного фактора повышается [3].

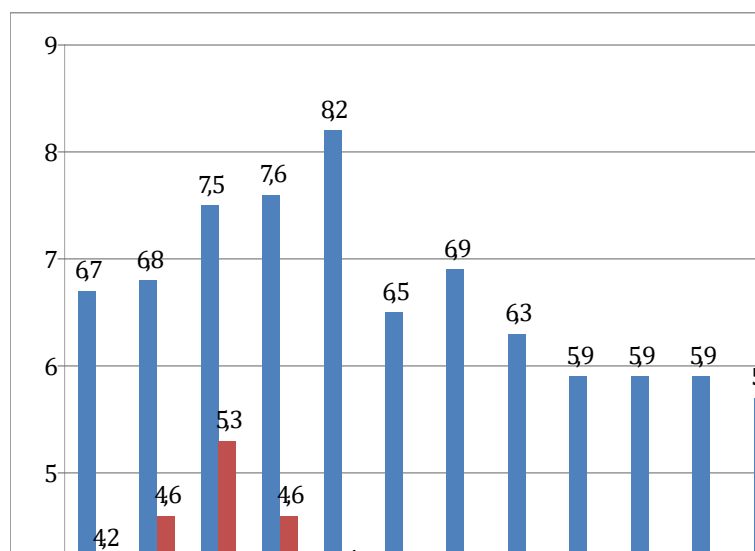

Рис. 2. Наиболее популярные каналы поиска работы среди кандидатов [2]

Также серьезными преимуществами с точки зрения соискателей разных возрастных групп являются возможности карьерного роста, обучение за счет компании и возможность работать удаленно (рис. 3).



Рис. 3. Преимущества работы в компании с точки зрения соискателей разных поколений [4]

Для старших категорий соискателей «Поколение X» (1963-1980 годы рождения) и «Поколение Y» (1981-1996 годы рождения) также важны оплачиваемый полис ДМС и отсутствие переработок. Соискатели категории «Поколение Z» (1997 год рождения и моложе) отличаются большей заинтересованностью в бесплатном питании и проезде в транспорте. Соискателям практически не интересны (менее 4%) дополнительные дни к отпуску, оплата мобильной связи, подарки к праздничным датам, корпоративные мероприятия, современный офис.

Большинство кандидатов (76%) предварительно изучают информацию о компании-работодателе, проверяют отзывы сотрудников и черные списки работодателей. Соискатели обращают внимание на финансовую и налоговую отчетность, информацию о судебных делах и тендерах компании, периоде существования на рынке, сведения о руководителе организации [6].

Основными источниками поиска информации о работодателе служат собственные сайты компаний (для 85% соискателей), сайты с отзывами (для 65% соискателей), отзывы работающих в компании сотрудников (для 55% сотрудников) (рис. 4). Социальные сети, Job-порталы, СМИ использует каждый четвертый соискатель. В целом, соискатели для получения информации о компании активно используют ресурсы интернет.



Рис. 4. Каналы поиска информации о работодателе [2]

Однако, согласно данным hh.ru отзывы бывших/нынешних сотрудников в интернете, как источник проверки потенциального работодателя, вызывают наибольшее доверие [1]. Работные сайты также предлагают сервисы для получения отзывов сотрудников о компаниях. Так, например, [Superjob.ru](http://Superjob.ru) запустил

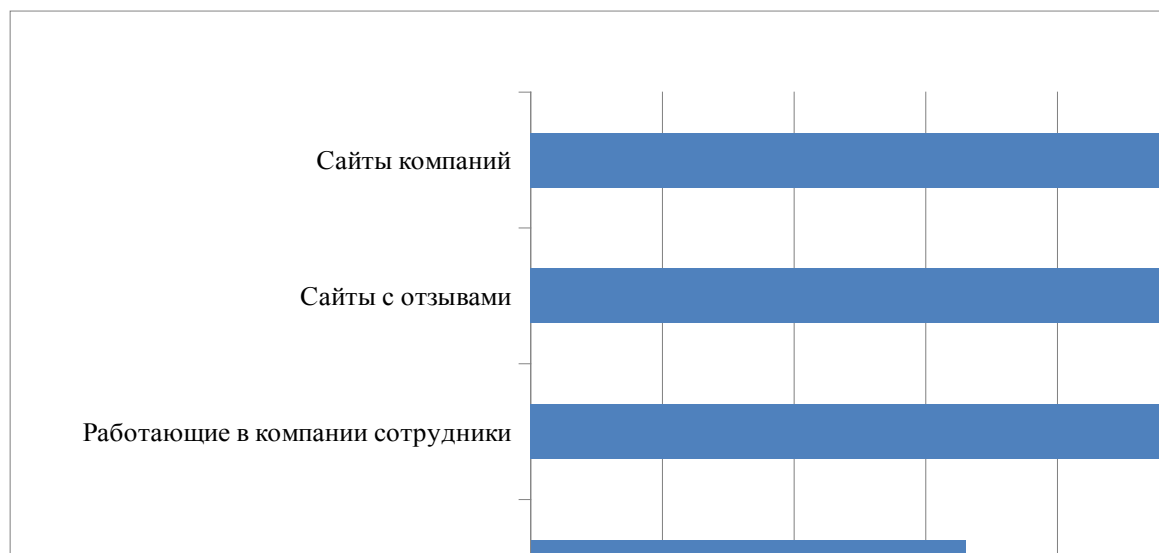

сервис «Мои связи», дающий возможность поиска контактов работающих по компаниям с целью получения у них интересующей информации.

В случае нахождения негативных отзывов о компании половина соискателей не будет откликаться на вакансию [2]. В условиях дефицита предложения рабочей силы на рынке труда компаниям следует обратить на это внимание и начать работать с отрицательными отзывами.

Карьерные страницы компании-работодателя также имеют значение для соискателя. Так, среди удобных опций соискатели называют возможности оповещений о вакансиях, описание процедуры отбора, оценку размера заработной платы, отправку резюме, ознакомление с ценностями компании и др.

Еще одним важным фактором, влияющим на рассмотрение соискателем компании как потенциального работодателя, является предоставление полной информации о вакансии. Описание вакансии должно включать не только название должности, функционал и перечень требований, но и график работы, размер вознаграждения, социальный пакет и др. Чем более полная информация будет представлена в описании, тем выше вероятность готовности соискателя откликнуться на вакансию. Вероятность отклика также повысится, если в организации есть контактное лицо, с которым можно связаться по поводу вакансии [2].

Однако, если при составлении описания вакансии допущены орфографические ошибки, формулировки не конкретны, а заработная плата ниже рыночной, то большинство соискателей не будут рассматривать и откликаться на такую вакансию (рис. 5).



Рис. 5. Причины, по которым кандидаты решают не откликаться на вакансию [2]

Кроме того, кандидатам важна скорость ответа работодателя. Так, большая часть соискателей (43%) готова ждать приглашения на собеседование не более одной недели, а 42% – в течение 2-3 дней. После прохождения собеседования треть кандидатов (32%) готова ждать приглашения в течение недели, еще 28% – в течение 2-3 дней, а 19% вообще не будут прекращать поиски работы.

В целом, у 88% соискателей имеется отрицательный опыт прохождения собеседований. К типичным ошибкам нанимателя на этом этапе можно отнести плохую организацию собеседования, непонимание соискателем дальнейших этапов собеседования и неподготовленность интервьюеров, отсутствие возможности для вопросов со стороны соискателя и затянутость беседы. Даже в случае успешного прохождения собеседования кандидат может отказаться от приглашения на работу. Связано такое решение с негативными впечатлениями, которые произвели сотрудники компании-нанимателя, манерой проведения собеседования, качествами непосредственного руководителя и несовпадением функционала с заявляемым, корпоративной культурой и долгой обратной связью.

Таким образом, в 2021 году рынок труда столкнулся с острой нехваткой рабочей силы. Рекрутинговая активность бизнеса была выше, чем в аналогичный период до коронавируса, а соискатели демонстрировали избирательность. Работодатели оказались в ситуации, когда за эффективного кандидата нужно конкурировать, поэтому для компаний актуальным становится создание дополнительной привлекательности на рынке труда.

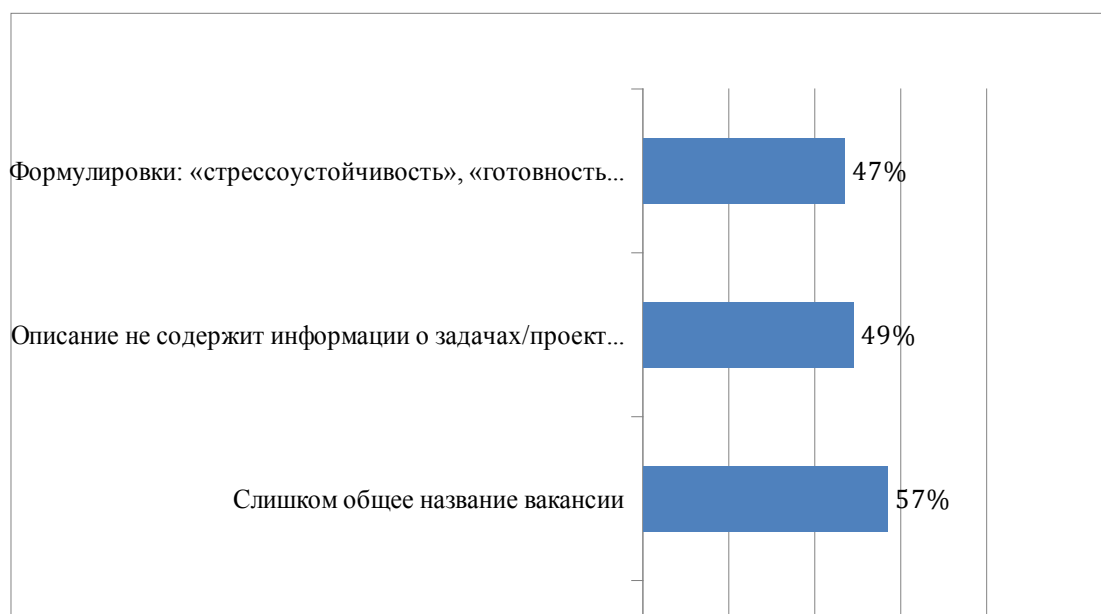
Поскольку соискатели часто используют интернет-ресурсы для поиска работы, а также при принятии решения о трудоустройстве учитывают полученную информацию о потенциальном работодателе, нанимателям необходимо активнее представлять организацию в интернете (в том числе на агрегаторах), на собственных карьерных страницах описывать преимущества работы в компании, использовать инструменты работы с негативными отзывами и обеспечивать по ним обратную связь. Использование сервисов рабочих сайтов позволяет повысить привлекательность компании для потенциальных сотрудников, сформировать положительное впечатление, обеспечить оперативную обратную связь (например, индекс вежливости и переписка с кандидатами на HH.ru и др.).

В ближайшее время сложившаяся ситуация на рынке труда, когда в целом спрос превышает предложение, не изменится. Работодателям, конкурирующим за кадровый ресурс, следует изучать и использовать имеющиеся дополнительные возможности повышения своей привлекательности с целью обеспечения потребности в персонале.

## Библиографический список

1. Большая часть соискателей проверяет информацию о будущем работодателе – опрос hh.ru [Электронный ресурс] URL: <https://hhcdn.ru/file/17046091.pdf> (дата обращения: 10.02.2022).
2. Больше, чем просто работа: чего хотят соискатели? [Электронный ресурс] URL: <https://hays.ru/research/poisk-raboty-2020-kandidaty-vs-rabotodateli/> (дата обращения: 10.02.2022).
3. Зарплата все равно важнее [Электронный ресурс] URL: <https://www.superjob.ru/research/articles/113007/zarplata-vse-ravno-vazhnee/> (дата обращения: 10.02.2022).
4. Поколению Z – удаленку и печеньки, поколению Y – карьерный рост и обучение, поколению X – ДМС и отсутствие переработок. Главные преимущества работодателей для трех поколений [Электронный ресурс] URL: <https://omsk.superjob.ru/research/articles/113328/pokoleniyu-z/> (дата обращения: 11.02.2022).
5. Россия – статистика рынка труда [Электронный ресурс] URL: <https://stats.hh.ru/> (дата обращения: 10.02.2022).
6. Россияне стали чаще проверять работодателей перед собеседованием URL: <https://www.superjob.ru/research/articles/113340/rossiyane-stali-chashe-proveryat-rabotodatelej-pered-sobesedovaniem/> (дата обращения: 12.02.2022).

УДК 336.15

**Иванова Е. В., канд. экон. наук, доцент**

*Сибирский институт бизнеса и информационных технологий,*

*г. Омск, Россия*

*Омский филиал ФГБОУ ВО Финансовый университет*

*при Правительстве Российской Федерации,*

*г. Омск, Россия*

## ЗАРУБЕЖНЫЙ ОПЫТ ГОСУДАРСТВЕННЫХ И МУНИЦИПАЛЬНЫХ ЗАКУПОК

Область управления государственными и муниципальными закупками представляет собой одну из активно развивающихся и реформируемых сфер государственного регулирования. В настоящее время экономическая политика, направленная на управление государственными и муниципальными финансами,

связана с вопросами формирования и осуществления закупок для целей обеспечения государственных и муниципальных нужд. Статья посвящена исследованию опыта зарубежных стран в сфере государственных и муниципальных закупок, возможности его использования в процессе совершенствования контрактной системы.

**Ключевые слова:** бюджет; закупки; контрактная система; эффективность; государственный и муниципальный заказ.

*E. V. Ivanova*

## **FOREIGN EXPERIENCE OF STATE AND MUNICIPAL PROCUREMENT**

The field of public and municipal procurement management is one of the actively developing and reformed spheres of state regulation. Currently, the economic policy aimed at managing state and municipal finances is related to the formation and implementation of procurement for the purpose of ensuring state and municipal needs. The article is devoted to the study of the experience of foreign countries in the field of state and municipal procurement, the possibility of its use in the process of improving the contract system.

**Keywords:** budget; procurement; contract system; efficiency; state and municipal order.

Государственная контрактная система берет свои истоки в далеком прошлом. Так, первые упоминания о государственных закупках относятся еще к 1654 году, когда царь Алексей Романов издал указ о конкурсе на лучшую цену по закупке муки в город Смоленск. Впрочем, одним из первых актов, регламентирующих проведение подобного конкурса, был «Регламент Адмиралтейства и верфи» 1721 года. В данном акте закреплялись основные правила торгов, выполнения подряда и сроки подачи заявок [2, с. 223].

Сложившаяся общая тенденция к «экономизации» российского права предполагает вовлечение экономических понятий и категорий в систему правовых норм. Понятия контрактной системы и государственного (муниципального) заказа также были включены в российское законодательство и получили юридическое значение.

В современных условиях распределения и использования бюджетных средств основными постулатами являются результативность и эффективность.

Опираясь на эти ключевые показатели, с 1 января 2014 года вступил в силу Федеральный закон № 44-ФЗ «О контрактной системе в сфере закупок товаров, работ и услуг для обеспечения государственных и муниципальных нужд» (далее ФЗ №44-ФЗ или Закон). Данный закон сосредоточен на усилении основных принципов контрактной системы, а именно прозрачность, гласность и эффективность государственных и муниципальных закупок [1].

Государственные и муниципальные закупки представляют собой некий способ для косвенного управления и воздействия на экономику. В данном случае подразумевается распределение ограниченных ресурсов, которые находятся в собственности государства, а именно бюджетных средств. От их оптимального использования и распределения зависит условия и качества жизни граждан. Это подчеркивает актуальность управления государственными и муниципальными закупками, а также особый характер деятельности управленцев в сфере закупочной деятельности.

Основой внедрения контрактной системы стал зарубежный опыт. Основной идеей было связать воедино всю цепочку государственного заказа от планирования, нормирования до исполнения контракта. Вместе с тем любой желающий смог бы проконтролировать ход закупок с помощью единой информационной системы. Однако на деле вышло иначе.

Система позволяет упорядочить расходование бюджетных средств для покрытия государственных и муниципальных нужд, а также осуществлять наиболее эффективное использование, распределение этих средств и проводить полноценный контроль в сфере этой деятельности.

Инновации в контрактной системе происходят не часто, но достаточно масштабно. Так, ярким примером инноваций в сфере государственных и муниципальных закупок стал введенный Федеральный закон № 44-ФЗ, который заменил ФЗ № 94-ФЗ, исключая его недостатки.

Нововведенный закон позволил государственным контрактам быть более гибкими и учитывать особенности заказов, а также качество исполнения заказов поставщиками. Согласно нововведенному ФЗ № 44-ФЗ конкурсная документация должна иметь критерии оценки заявок на участие, в том числе степень их значимости и регламент рассмотрения и оценки этих заявок. Правилами оценки заявок предусмотрены стоимостные и не стоимостные критерии оценки. К стоимостным критериям оценки относятся цена контракта, расходы на эксплуатацию и ремонт объекта, стоимость его жизненного цикла, то есть критерии, предусматривающие конкретное значение в рублях. Соответственно,

проявить субъективизм в оценке заявок по таким критериям невозможно, что является, безусловно, преимуществом контрактной системы [1; 3, с.215].

С 1 января 2016 года начала действовать единая информационная система. Она предусматривает информационное обеспечение контрактной системы от этапа планирования закупок до завершения исполнения контрактов. К положительным нововведениям, относящимся к процессу формирования и размещения информации, можно отнести:

- Осуществление планирования в формате структурированной системы, обладающей повышенной информативностью и возможностью интегрирования процессов размещения закупок.

- Небольшое снижение издержек. «Бумажные» процедуры предполагают значительные трудозатраты на подготовку бумажной документации, что не скажешь об электронных процедурах. Они позволяют подать заявки 24 часа в сутки из любой точки страны, что позволяет снизить издержки со стороны участника.

- Повышение открытости и прозрачности. Весь процесс закупочной деятельности доступен пользователям ЕИС, где представлена информация не только о предстоящей закупке, но и отчеты о проведенных аукционах, заключенных контрактах и т.д. [5, с. 42-43].

В то же время процесс работы в ЕИС затруднен большим количеством технических сбоев системы, влекущих за собой невозможность проведения некоторых процессов, связанных с размещением информации, а также несвоевременным реагированием службы технической поддержки ЕИС на запросы по их устранению.

Создан ориентир на малое предпринимательство, хотя и в этой области есть свои недоработки. Государственные закупки являются своего рода трамплином для малого бизнеса, так как торги для этой категории участников проводятся отдельно от всех остальных участников закупок и сотрудничество с государственными учреждениями с большей вероятностью позволит получить денежное вознаграждение за исполнение контракта.

Международный опыт организации закупок свидетельствует о том, что государственные закупки являются мощным инструментом, влияющим на уровень развития экономик различных государств. Проведенные различными компаниями исследования показывают, что наиболее эффективной и развитой системой управления закупочной деятельностью является зарубежная методоло-

гия. Многие страны уже успели накопить опыт управления процессом оптимального и эффективного расходования бюджетных средств, в том числе и закупочной деятельностью [6, с 108].

Так Федеральная контрактная система США (далее – ФКС) создана еще в 1921 году. В ФКС особое значение уделяется планированию государственного заказа, которое основывается на контроле каждой закупки на всех этапах реализации контракта. Данная система регулируется двумя уровнями: система федеральных законов США, содержащая общие нормы регулирования, которые не влияют на процесс закупок, но определяют возможности и условия проведения закупок, и второй уровень – подзаконные акты ведомств, которые уполномочены осуществлять организацию, регулирование и контроль государственных закупок. Совокупность данных законов, актов и правил составляет Федеральные закупочные правила (The Federal Acquisition Regulation). Важным для исследования является то, что ФКС обладает единым центром государственного заказа, полномочиями которого являются функции по проведению политики планирования, размещения и исполнения государственного заказа. Подобная организационно-функциональная структура способствует ужесточению контроля над всеми процедурами государственного контракта. Можно выделить 3 основные черты ФКС: во-первых, строгое регламентирование процедур, межведомственное взаимодействие и подконтрольность всего процесса закупок, позволяющие противостоять коррупции. Во-вторых, проведение конкурсов, тендеров по единой методологии, а также использование базы типовых контрактов и библиотеки стандартных спецификаций (полезных свойств) закупаемой процедуры. И, в-третьих, национальная система государственных закупок США характеризуется использованием наиболее эффективных механизмов контроля и оценки результатов, анализа эффективности.

Опыт государственных закупок Германии, а именно контроль в этой сфере также заслуживает внимания. Система контроля государственных заказов состоит из двух уровней: первый – апелляционная инстанция, которая является независимым учреждением, второй уровень – судебная инстанция. Таким образом, государственные закупки в Германии являются наиболее прозрачными. Если в РФ победителем по результатам торгов признается тот участник, который предложил наименьшую цену, то в Германии немного иной принцип. Контракт заключается с тем участником, который предложил качественные товары по доступной цене, а под такие требования подходят далеко не все поставщики [6, с. 110].

Еще одним примером прозрачной и открытой системы государственных закупок является контрактная система Великобритании. Хотя в истоках этой системы, государственные контракты не отличались от сделок частного характера, что и выступило первопричиной трансформации государственного контракта как особого института. Сегодня, для государственных закупок в Великобритании характерны черты прозрачной и открытой системы: информация о заключенных контрактах, о проводимых тендерах и т.д. размещаются в сети Интернет. На портале контрактной системы создана библиотека типовых контрактов в виде сервиса по подбору государственных контрактов. В этой базе в настоящее время находится порядка 450 контрактных направлений. А функцию регулирования и контроля в сфере государственных закупок осуществляет целый ряд органов: Министерство финансов, офис государственных закупок и национальная аудиторская служба. Планированием бюджетных расходов и контроль над их расходованием, в том числе и по государственным заказам осуществляет Министерство финансов. Офис государственных закупок занимается разработкой государственной политики. Последний орган осуществляет надзор и контроль за государственными заказчиками. Подобный механизм проведения закупок и наличие органов, которые осуществляют контроль, и регулирование проведения государственных закупок говорят о развитости института государственных закупок в Великобритании [7, с. 168].

Примером наиболее удачной централизованной системы государственных закупок является Южная Корея. Осуществление государственных закупок в Южной Корее государственными организациями и службами происходит через службу государственного заказа. Целью создания такой единой службы было завоевание общественного доверия с помощью повышения уровня открытости и доступности контрактной системы, в том числе и достижение высокого уровня эффективности закупок [8, с. 467].

Резюмируя, можно сказать, что контрактная система в сфере закупок для обеспечения государственных (муниципальных) нужд представляет собой один из важнейших инструментов в современном государстве. Несовершенство такой системы может оказать влияние на неэффективное использование бюджетных средств. Международный опыт управлением контрактной системой представляет несомненный интерес для отечественной системы государственных закупок. Изменения, происходящие в законодательстве Российской Федерации в области осуществления, регулирования и контроля государственных закупок, во многом



основываются именно на зарубежном опыте и современных принципах развития контрактной системы. Нельзя не заметить, что при кажущейся многоаспектности и обширности исследований еще многие свойства и механизмы российской контрактной системы требуют дополнительного рассмотрения и тщательной доработки, особенно в области законодательства.

### **Библиографический список**

1. Федеральный закон «О контрактной системе в сфере закупок товаров, работ и услуг для обеспечения государственных и муниципальных нужд» от 5 апреля 2013 г. № 44-ФЗ [Электронный ресурс]. URL: [http://www.consultant.ru/document/cons\\_doc\\_LAW\\_144624/](http://www.consultant.ru/document/cons_doc_LAW_144624/) (дата обращения: 03.03.2022).

2. Барина, В.И. Исторические аспекты становления в России системы закупок для государственных и муниципальных нужд [Текст] / В.И. Барина // Вестник тульского филиала Финуниверситета. 2016. №1. С. 223–225.

3. Иванов, А.А. Совершенствование организационно-экономического механизма государственной контрактной системы [Текст] / А.А. Иванов // Ростовский научный журнал. 2017. № 3. С. 203–228.

4. Иванова, Е.В. Новации в контрактной системе в сфере закупок товаров, работ, услуг для обеспечения государственных и муниципальных нужд [Текст] / Е.В. Иванова // Вестник Сибирского института бизнеса и информационных технологий. 2014. № 1(9). С. 3–7.

5. Карпина, О.И. Особенности реализации процедуры государственных закупок Российской Федерации [Текст] / О.И. Карпина, О.Ю. Богданова О.Ю., Л.В. Богославцева // Актуальные научные исследования в современном мире. 2016. № 10-2. С. 42–47.

6. Мерзлякова С.Д. Сравнительный анализ управления госзакупками в России, США и Германии [Текст] / С.Д. Мерзлякова // Актуальные проблемы управления: теория и практика. 2016. С. 107–111.

7. Савченко, В.В. Анализ зарубежного опыта управления государственными и корпоративными закупками [Текст] / В.В. Савченко // Модернизация. Инновации. Развитие. 2016. Т. 7. № 2(26). С. 166–172.

8. Семенова, Ф.З. Зарубежный опыт организации государственных закупок [Текст] / Ф.З. Семенова, М.Б. Борлакова, Л.С. Боташева // Фундаментальные исследования. 2016. № 6-2. С. 465–469.

**Иванова Е. В., канд. экон. наук, доцент**

*Сибирский институт бизнеса и информационных технологий,*

*г. Омск, Россия*

*Омский филиала ФГБОУ ВО Финансовый университет*

*при Правительстве Российской Федерации,*

*г. Омск, Россия*

## **РОЛЬ И ЗНАЧЕНИЕ МЕЖБЮДЖЕТНЫХ ТРАНСФЕРТОВ В ФИНАНСОВОЙ СТАБИЛЬНОСТИ СУБЪЕКТА РОССИЙСКОЙ ФЕДЕРАЦИИ**

Межбюджетные трансферты представляют собой инструмент, контролирующий распределения финансов в бюджетной системе страны, из вышестоящего бюджета в нижестоящий. Средства в виде финансовой помощи являются неотъемлемой частью бюджетного механизма, возмещающая бюджетам средства, направляемые на делегированные полномочия, расходуемые вместо выпадающей части доходов регионального бюджета. В статье рассмотрена роль межбюджетных трансфертов в бюджете Омской области, выявлены проблемы и предложены пути их решения.

**Ключевые слова:** бюджет; дотации; субсидии; субвенции; межбюджетные трансферты.

*E. V. Ivanova*

## **THE ROLE AND IMPORTANCE OF INTER-BUDGET TRANSFERS IN THE FINANCIAL STABILITY OF A CONSTITUENT ENTITY OF THE RUSSIAN FEDERATION**

Inter-budget transfers are a tool that controls the distribution of finances in the country's budget system, from a higher budget to a lower one. Funds in the form of financial assistance are an integral part of the budget mechanism, reimbursing budgets for funds allocated to delegated powers, spent instead of the remaining part of the regional budget revenues. The article examines the role of inter-budget transfers in the budget of the Omsk region, identifies problems and suggests ways to solve them.

**Keywords:** budget; grants; subsidies; subventions; inter-budget transfers.

Финансовая система страны призвана осуществлять, с помощью государственного бюджета, экономическое и социальное регулирование. Для этого формируются фонды денежных средств, которые позволяют органам власти выполнять свои функции на всех уровнях государственного устройства.

В России бюджетная система представлена тремя уровнями бюджетов – федеральный, региональный и местный. Каждый из уровней имеет свои закрепленные источники доходов, направления расходования фондов бюджетных средств и, следовательно, полномочия.

Полномочия центральных органов власти на территории регионов могут быть как собственными, так и делегированными, эти полномочия всегда имеют финансовое обеспечение и зачастую реализуются благодаря трансфертам из-за недостатка собственных средств региона

Многие регионы России имеют большие запасы полезных ископаемых, обладают полезными природными ресурсами, имеют важное стратегическое значение для страны, а некоторые обладают значительными преимуществами. То есть, необходимость существования системы межбюджетных трансфертов определяется различием территорий, принадлежащих субъектам Российской Федерации, в экономическом и природно-климатическом аспектах. Именно эффективное функционирование системы межбюджетных трансфертов снижает неравные условия социально-экономического развития территорий субъектов страны.

Финансовые потоки, передаваемые в бюджет региона РФ из федерального бюджета, имеют важное значение для выравнивания бюджетной обеспеченности – нехватка доходной базы регионов не позволяет в полной мере выполнять возложенные на региональный уровень власти полномочия. От эффективного распределения данных переданных средств зависит экономическая устойчивость, как региона, так и страны в целом. Актуальность темы исследования обуславливается вышеизложенными обстоятельствами.

Существенный вклад в изучение межбюджетных трансфертов внесли такие авторы, как, С.В. Харченко, И.С. Черкасская, Е.В. Воронина, М. А. Печенская, О.В. Коновалова и др. Ими рассмотрены современные проблемы, касающиеся действующего механизма межбюджетных трансфертов.

Их работы в существенной мере способствовали изучению вопросов функционирования отношений между бюджетами, в сфере распределения средств между ними. Однако труды этих исследователей не охватывают оценку выравнивающего эффекта межбюджетных трансфертов, предоставляемых в бюджеты

регионов России, не были предложены способы повышения доходной части бюджетов субъектов страны.

Согласно статье 6 Бюджетного Кодекса Российской Федерации, межбюджетные трансферты – это средства, предоставляемые одним бюджетом бюджетной системы Российской Федерации другому бюджету бюджетной системы Российской Федерации [1, ст. 6].

С помощью различных видов межбюджетных трансфертов достигаются следующие цели:

1. Устранение диспропорций между регионами страны.

Регионы страны находятся в неравном положении с учетом пространственных, географических, природных, социально-институциональных и прочих особенностей – именно этим обусловлена дифференциация производства ВВП на душу населения по регионам. По этой причине существует объективная необходимость выравнивания обеспеченности регионов средствами для их социально-экономического развития.

2. Возмещение расходов бюджетам нижних уровней на государственные услуги общенационального назначения в случае, если эти расходы превышают доходы соответствующего бюджета.

Передача средств происходит в случаях, когда у региона наблюдается бюджетный дефицит – не хватает собственных доходных источников для покрытия обязательств, направленных на решение собственных вопросов. Так же финансовое обеспечение расходных обязательств предусмотрено при делегировании полномочий.

3. Устранение недостатков механизма взимания налогов.

Бюджетный кодекс Российской Федерации содержит формы трансфертов, передающихся из федерального бюджета в бюджет субъекта: на выравнивание бюджетной обеспеченности, направляются дотации; субсидии; субвенции; иные трансферты бюджетам регионов России [1, ст. 129].

Самой выгодной формой межбюджетных трансфертов для регионов являются дотации, по причине того, что они предоставляются на безвозмездной основе и их назначение не определяется заранее. Средства направляются на расходные обязательства по усмотрению органов власти субъекта РФ.

Таким образом, дотации представляют собой трансферт, который предоставляется на безвозмездной и безвозвратной основе без установления целей, на которые будут направляться расходы [1, ст. 6].

Субсидия – вид помощи, который предоставляется на безвозвратной основе в рамках реализации целей, определенных законодательством. Субсидия от-

личается тем, что в формировании средств участвует не только федеральный, но и бюджет самого субъекта, которому эти средства передаются – т.е. данный инструмент складывается за счет софинансирования.

На региональный уровень делегируются отдельные полномочия центрального аппарата, на исполнение которых выделяются средства – субвенции. Данный инструмент также является безвозмездным, должен иметь цель направления расходования средств.

Иные межбюджетные трансферты выделяются Бюджетным Кодексом Российской Федерации в статье 132.1, порядок их распределения, а также условия их получения определяются федеральными законами и актами Правительства РФ [1].

Одинаковыми чертами для дотаций, субвенций и субсидий является их безвозмездный и безвозвратный характер. Дотация, в отличие от субсидии и субвенции, не имеет целевого характера. При этом такие две категории, как субсидии и субвенции, отличаются по объему финансирования – за счет субвенции полностью покрываются какие-либо расходы, а субсидии финансируют только часть расходов.

Организацию получения различных форм и видов межбюджетных трансфертов для бюджета субъекта можно описать следующим порядком: орган власти субъекта рассчитывает объем необходимых трансфертов на основе методик, предоставленных Правительством РФ, затем федеральные совместно с региональными властями проводят сверку расчетов и указанный объем необходимых средств; законы о межбюджетных трансфертах рассматриваются и утверждаются, после чего средства перечисляются на счет отделения Центрального Банка.

Межбюджетные трансферты выступают инструментом, помогающим воздействовать на сбалансированность бюджетной системы, увеличивая доходы регионов. Особое значение они приобретают сегодня, когда вследствие экономических неопределенностей региональные бюджеты теряют некоторые доходные источники, при этом происходит одновременное увеличение социальных расходов.

Финансовые потоки, передаваемые в бюджет субъекта РФ из федерального бюджета, имеют важное значение для выравнивания бюджетной обеспеченности – нехватка доходной базы регионов не позволяет в полной мере выполнять возложенные на региональный уровень власти полномочия. То есть, необходимость существования системы межбюджетных трансфертов определяется различием территорий, принадлежащих субъектам Российской Федерации, в экономическом и природно-климатическом аспектах. Именно эффективное функционирование системы межбюджетных трансфертов снижает неравные условия социально-экономического развития территорий субъектов страны.

Межбюджетные трансферты Омской области, поступающие из федерального бюджета, за рассматриваемый период, имеют по большей части нестабильную динамику в своей структуре (таблица).

Таблица

**Финансовая помощь из ФБ в бюджет Омской области (составлена автором по [2])**

Наименование вида помощи	2019 год			2020 год			2020 год к 2019 году		
	Уточненные годовые назначения, млн руб.	Факт, млн руб.	% исполнения	Уточненные годовые назначения, млн руб.	Факт, млн руб.	% исполнения	Отклонение (+, -)	Темп роста, %	Рост (снижение)
Безвозмездные поступления	31 601,15	30 803,98	97,48%	49 339,15	46 808,69	94,87%	16 004,71	151,96%	51,96%
Дотации	14 790,99	14 790,99	100,00%	15 894,31	15 894,31	100,00%	1 103,32	107,46%	7,46%
Субсидии	5 301,31	5 156,28	97,26%	13 861,29	12 074,17	87,11%	6 917,88	234,16%	134,16%
Субвенции	5 186,14	5 019,34	96,78%	8 037,72	7 921,42	98,55%	2 902,09	157,82%	57,82%
Иные межбюджетные трансферты	6 322,53	5 837,20	92,32%	11 545,82	10 918,79	94,57%	5 081,59	187,06%	87,06%

В 2019–2020 гг. наибольший удельный вес занимают дотации, в связи с уменьшением уровня расчетной бюджетной обеспеченности и появления нового вида дотации в 2020 году. На втором месте – субсидии, темп роста их составил 234,16% [2]. Наименьший процент в объеме всех межбюджетных трансфертах имеют субвенции, прирост которых в 2020 г. составил 57,82%. В 2020 г. на 87% увеличились иные межбюджетные трансферты, из которых наибольший объем принадлежит поступлениям на реализацию программ дорожного хозяйства.

Государственные финансовые ресурсы обладают жесткой ограниченностью, в то же время существует необходимость увеличения доходной базы бюджетов, оптимизации бюджетных расходов и совершенствования межбюджетных отношений. Для этого необходимо иметь системы оценки межбюджетных трансфертов, которые учитывают различные критерии, например, достижение целевых показателей использования трансфертов, экономия бюджетных средств, своевременность предоставления средств субъектам, обеспечение доступности информации о предоставлении и распределении трансфертов.

Стабильность поступления доходных источников выступает основой обеспечения сбалансированности бюджета региона – бюджета Омской области. Для поддержания этой стабильности необходимо наличие стабильных, прочных доходов и способы, которые способствуют наращиванию как налоговых, так и неналоговых поступлений. Можно сказать, что в лучшем случае механизм предоставления финансовой помощи должен не только увеличивать доходы регионов для покрытия расходов, но и стимулировать субъекты страны к увеличению собственной доходной базы.

Конечно же, существующая система взаимоотношений центрального уровня и регионального уровня власти в сфере межбюджетных связей призвана улучшить закрепленные права и обязанности, и источники, направляемые на их исполнение. Однако наблюдается несколько неблагоприятных тенденций, а именно – противоречие, заключающееся в относительно стабильном уровне доходов и одновременном росте количества полномочий, возлагаемых на регионы России.

То есть список полномочий субъектов федерации растет, следовательно, увеличиваются расходы областных бюджетов, при этом происходит незначительный рост собственных доходов субъекта, снижение размера поступления трансфертов с центрального уровня из федерального бюджета.

Можно выделить ряд проблем межбюджетных отношений, с которыми на сегодняшний день столкнулись не только Омская область, а все регионы страны, российский федерализм в целом:

1) Большое количество названий – видов, подвидов межбюджетных трансфертов затрудняет работу практической реализации финансовой помощи – с соответствующими им правовыми актами, методиками расчета, порядком распределения средств, что вызывает торможение совершенствования межбюджетных взаимоотношений в части межбюджетных трансфертов.

2) Низкая прозрачность системы распределения трансфертов – распределение сумм трансфертов между регионами и предоставление не на базе общих критериев и методик, а на основе индивидуальных решений.

Подводя итог, можно сделать вывод о том, что межбюджетные трансферты являются важным источником доходов бюджетов субъектов, сбалансированность этих бюджетов во многом зависит от функционирования механизма межбюджетных трансфертов, занимающие немалую долю в числе доходов. Существующая система межбюджетных отношений на сегодняшний день имеет ряд недостатков, для решения которых предложено: создать единую базу данных, содержащую все законодательные акты о трансфертах для упрощения работы государственных служащих, а также в целях соблюдения существующих нормативно – правовых актах о межбюджетных трансфертах, рекомендуется увеличить объемы дотаций, которые будут предоставляться на основе открытых данных.

При этом одной из главных отрицательных черт, которую влечет за собой использование трансфертов, выступает отсутствие стимулов региональных властей к увеличению собственной доходной базы. Для решения этого вопроса следует пересмотреть бюджетно-налоговые компетенции региональных органов власти в целях укрепления финансовых основ их деятельности.

### **Библиографический список**

1. Бюджетный кодекс Российской Федерации от 31.07.1998 N 145-ФЗ (ред. от 29.11.2021) [Электронный ресурс] // Справочная правовая система «КонсультантПлюс». URL: <http://www.consultant.ru> (дата обращения: 03.03.2022).

2. Финансовая помощь из ФБ в собственный бюджет субъекта. Оценка исполнения за 12 месяцев 2020 года в сравнении с прошлым годом // Официальный сайт Министерства финансов Омской области. 2022. URL: <http://omsk.ifinmon.ru/index.php/razdely/monitoring-i-analiz-ispolneniya-konsolidirovannogo-byudzheta-sobstvennogo-byudzheta-byudzhetrov-munitsipalnykh-obrazovaniy-sub-ekta-rf/fo-0002-0009> (дата обращения: 03.03.2022).



**Исаева Е. В., д-р экон. наук, доцент**

*Университет «Иннополис»,*

*г. Омск, Россия*

## **СОВРЕМЕННЫЕ ВЫЗОВЫ И МОДЕЛИ ОРГАНИЗАЦИИ ОТРАСЛЕВОГО И МЕЖГОСУДАРСТВЕННОГО ВЗАИМОДЕЙСТВИЯ В ЕВРАЗИЙСКОМ ПРОСТРАНСТВЕ**

**Аннотация.** В статье рассматриваются ключевые вызовы новой экономики, вызванные изменением технологического уклада и связанных с ним демографических, экономических и иных процессов. Также описаны характеристики новых моделей организации взаимодействия государств и рынков в складывающихся условиях.

**Ключевые слова:** отраслевые модели, межгосударственное взаимодействие, рыночные тренды, прогнозирование.

*E. V. Isaeva*

## **MODERN CHALLENGES AND MODELS OF ORGANIZATION OF SECTORAL AND INTERSTATE COOPERATION IN THE EURASIAN SPACE**

The article discusses the key challenges of the new economy caused by changes in the technological structure and related demographic, economic and other processes. The characteristics of new models of the organization of interaction between states and markets in the current conditions are also described.

**Keywords:** industry models, interstate interaction, market trends, forecasting.

В нынешней ситуации, которая складывается в мире, снова актуально посмотреть карту трендов будущего, которая была разработана [1] группой компаний. Происходящие изменения и, соответственно, будущие новые рынки и новые бизнес-модели старых рынков будут меняться по всем направлениям жизни людей и компаний. Но, прежде всего, это коснется базовых отраслей и рынков, которые обеспечивают потребности безопасности общества: продовольствие, энергетика, транспорт и связь, образование и рынок труда. Именно по этим направлениям пройдут основные изменения, изменятся принципы организации и взаимодействия участников и появятся новые компании, как государственные, так и частные.

Прежде чем переходить к описанию новых базовых моделей рынков и отраслей, нужно обратить внимание и осознать базовые изменения на макроуровне, которые произошли за последнее десятилетие. Среди них стоит выделить пять базовых изменений:

1. Цифровизация в части накопления, хранения, анализа и принятия множества решений на основе данных. Кажется, что этому в значительной степени способствовала пандемия глобального вируса, однако пандемия скорее выявила уже произошедшие изменения в этой части. За последние 10 лет в мире существенно увеличилось количество людей-пользователей цифровых устройств, которые, собственно, и способствуют ускоренной генерации и сбору всех видов данных. Это дало возможность в прошедшее десятилетие отработать и проверить множество гипотез и моделей относительно рынка и поведения отдельных субъектов. В любом случае это изменение является базовым, поскольку страны, которые проявились как лидеры в этом направлении объективно знают о предстоящих изменениях значительно больше, чем те, кто в этой части запаздывал. И цифровизация для первых создает заведомо большие преимущества в части прогнозирования перспективных отраслей и новых рынков.

2. Завершение эпохи глобализации как базовой концепции и разделения рынков труда, и стратегий развития стран как некоторых «островов специализаций». В рамках данной концепции предполагалось, что каждый производит и продаёт то, что наиболее выгодно или где есть некоторые конкурентные преимущества. Серия логистических коллапсов в 2020–2022 годы и многочисленные разрывы в сетях поставок сырья, оборудования, материалов и чего угодно, поставили перед правительствами разных стран важный вопрос экономической безопасности государства и его относительной экономической независимости. Это изменение сейчас станет важным для пересмотра стратегий не только в части усиления тренда «самообеспечения» для многих государств, но и сейчас будут складываться новые союзы стран для обеспечения безопасности стран этих групп. И это одновременно с изменением самих рынков.

3. Усиление дифференциации стран и населения в этих странах по множеству параметров. Если ранее, обозначая проблему усиления дифференциации, экономисты говорили, прежде всего, о дифференциации доходов и проблеме «богатые–бедные», то сейчас дифференциация проходит по более широкому кругу вопросов: доступ к базовым ресурсам (вода, земля, климат); дифференцированный доступ к технологиям и рынкам; дифференциация условий сотрудничества и пр. Изменения по всем указанным направлениям происходят однове-

менно и создают ещё один круг вопросов, на которые нужно будет искать ответы для построения новых моделей бизнеса и новых рынков.

4. Новое образование и новая занятость – еще одно важное направление изменений, которое в значительной степени переформатирует форматы получения профессий и занятости, и тоже будет определять контуры новых рынков. Поскольку эти изменения связаны с тем, что новые вызовы для государств будут проходить по линии «безопасность – развитие». В одной крайней точке (безопасность) государствам придется снова думать о том, как обеспечить необходимое воспроизводство в стране новые современные трудовые ресурсы и сохранить их в своем рынке труда. С другой, нужно будет искать новые модели сотрудничества с компаниями и людьми из других государства, поскольку в предстоящем сложном мире маловероятно строить конкурентоспособную экономическую и государственную систему, ориентируясь только на свои ресурсы. В этой части любые государства, отрасли или компании всегда понимают, что всё делать самим не получится ни у кого.

5. И, наконец, последние в списке (но не последние по значимости) – это изменения в международных финансах. Это большая группа факторов, среди которых и пересмотр мировой финансовой системы, списка резервных валют, расширение возможностей для развития цифровых валют и их полноценного включения в хозяйственный оборот (прежде всего, платежных функций). Как магистральные направления этих изменений – прозрачность и «островизация» финансовых центров. Для новых рынков и моделей это может сильно расширить источники доступного финансирования. Но, правда, это и ускорит отмирание старых моделей.

Таким образом, если принять за основу указанные изменения, то на ближайший горизонт 10 лет, можно описать новые условия, которые будут лежать в основе новых бизнес-моделей (и для отраслей, и для государств, и для компаний). Что, по мнению автора, стоит закладывать в новые модели:

– развитие «сети» вокруг бизнеса так, чтобы все участники там могли зарабатывать. Это отказ от традиционной модели «покупатель–продавец–производитель» с усилением своей отдельной силы влияния. Сеть – это новая комбинация участников с условно «открытыми» условиями контрактов в стратегии win-win.

– прозрачность формирования цен и издержек. Новые рынки – это принцип «нормальный продукт за небольшие деньги» (как ответ на дифференциацию), с акцентом на рациональность выбора и лучшее понимание рынка и потребностей.

## Библиографический список

1. Гудиев, А. Мегатренды и технологии 2017-2050 [Электронный ресурс] / А. Гудиев. URL: <https://www.gudiev.com/single-post/2018/09/25/%D0%BC%D0%B5%D0%B3%D0%B0%D1%82%D1%80%D0%B5%D0%BD%D0%B4%D1%8B-%D0%B8-%D1%82%D0%B5%D1%85%D0%BD%D0%BE%D0%BB%D0%BE%D0%B3%D0%B8%D0%B8-2017-2050> (дата обращения: 27.04.2022).

УДК 332.122

**Козловская О. К., эксперт НТИ**

*г. Омск, Россия*

### **НТИ: РЫНКИ, ТЕХНОЛОГИИ, УЧАСТНИКИ, ВОЗМОЖНОСТИ**

НТИ (Национальная Технологическая инициатива) – новая матрица НТИ, рынки, сквозные технологии, практики и сообщества, центры компетенций НТИ, меры поддержки.

**Ключевые слова:** НТИ; матрица; сквозные технологии; компетенции; сообщества.

*O. K. Kozlovskaya*

### **NTI: MARKETS, TECHNOLOGIES, PARTICIPANTS, OPPORTUNITIES**

NTI (National Technology Initiative) – a new NTI matrix, markets, end-to-end technologies practices and communities, NTI competence centers, support measures.

**Keywords:** NTI; matrix; SQUAT; competencies; communities.

Четвертая промышленная революция – термин, появившийся в 2011 году, и ознаменовал переход к новому технологическому укладу. Industrie 4.0 является стратегической инициативой правительства Германии, которая была принята в 2011 г. в составе плана действий по Стратегии развития высоких технологий до 2020 г. Переход от 1-й промышленной революции к четвертой можно определить,

как появление новых основных параметров, характеризующих каждую революцию. А именно: механизация-электрификация-автоматизация-цифровизация.

4 декабря 2014 года в Послании Федеральному собранию Президентом РФ была заявлена Национальная технологическая инициатива (НТИ).

НТИ – долгосрочная комплексная программа по формированию принципиально новых рынков и созданию условий для глобального технологического лидерства России. Горизонт планирования НТИ – 2035 год. К участию в работе подключены тысячи компаний, сотни экспертов, сообщества, министерства, университеты, научные организации и институты инновационного развития. Создана платформа НТИ. Организован Университет НТИ – Университет 2035.

## II

НТИ формируется в виде матрицы.

Матрица определена 4-мя гранями: Рынки и Ставки; Технологии и барьеры; Таланты и предприниматели; Сервисы и сообщества (см. рис. 1).



Рис. 1. Матрица НТИ

## РЫНКИ

Критерии выбора рынков НТИ:

Рынок станет значимым и заметным в глобальном масштабе: объем составит более \$100 млрд к 2035 году.

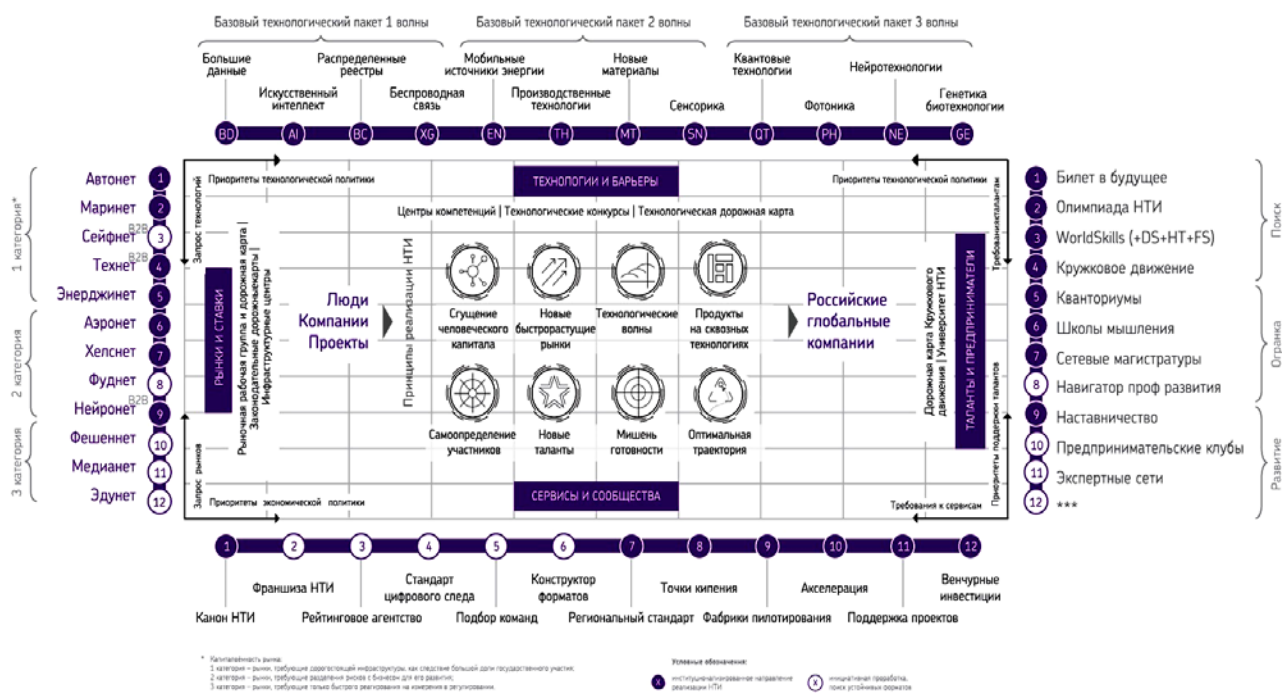
На текущий момент рынка нет либо на нем отсутствуют общепринятые/устоявшиеся технологические стандарты.

Рынок предпочтительно ориентирован на потребности людей как конечных потребителей (приоритет B2C над B2B).

Рынок будет представлять собой сеть, в которой посредники заменяются на управляющее программное обеспечение.

Рынок важен для России с точки зрения обеспечения базовых потребностей и безопасности.

В России есть условия для достижения конкурентных преимуществ и занятия значимой доли рынка.

В России есть технологические предприниматели с амбициями создать компании-лидеры на данном высокотехнологичном новом рынке.

Рынки НТИ первой волны: Аэронет. Автонет. Маринет. Нейронет. Хелснет. Фуднет. Энерджинет. Технет. Сэйфнет.

Новые рынки (рабочие группы НТИ): Едунет. Спортнет. Хоумнет. Геймнет. Эконет.

## СКВОЗНЫЕ ТЕХНОЛОГИИ

Сквозные технологии (СКВОТ) – это ключевые высокотехнологичные научно-технические направления, которые могут быть использованы на всех рынках, в любом продукте или сервисе. Участие в них человека минимизировано.

Сквозные технологии первой волны:

1. Большие данные
2. Искусственный интеллект
3. Технологии распределенного реестра (блокчейн)
4. Технологии беспроводной связи (5G)
5. Мобильные источники энергии
6. Производственные технологии (цифровые двойники, аддитивные технологии)
7. Новые материалы
8. Сенсорика
9. Квантовые технологии
10. Фотоника
11. Нейротехнологии
12. Биотехнологии, генетика
13. Технология моделирования и разработки материалов с заданными свойствами

## Новые СКВОТ 2021

- Молекулярная инженерия в науках о жизни
- Бионическая инженерия в медицине
- Технологии декарбонизации
- Водородные технологии
- Технологии доверенного взаимодействия
- Распределенная интеллектуальная информационная структура
- Геоданные и геоинформационные технологии
- Технологии моделирования и разработки функциональных материалов

с заданными свойствами

- Цифровой двойник

По числу сквозных технологий НТИ и для разработки новых решений на их основе были отобраны Центры компетенций Национальной технологической инициативы.

**Центры компетенций НТИ** – сеть инженерно-образовательных консорциумов на базе российских университетов и научных организаций, которые занимаются развитием «сквозных» технологий НТИ. Центры ведут исследовательскую и образовательную деятельность в партнерстве с крупнейшими технологическими компаниями.

Проходят конкурсы на создание Центров компетенций по новым СКВОТ.  
[https://minobrnauki.gov.ru/press-center/news/?ELEMENT\\_ID=40272](https://minobrnauki.gov.ru/press-center/news/?ELEMENT_ID=40272)

### III

#### Возможности НТИ- участие в программе НТИ

с любой точки - для каждого.

Кружок НТИ- Олимпиада НТИ (НТО) –  
Академия Наставников- Талант 2035-  
Урок НТИ

Точка Кипения-  
Стартап-  
УМНИК НТИ-  
Акселерация-  
СТАРТ НТИ

СКВОТ- Обучение сквозным  
технологиям НТИ-  
Образовательные  
франшизы

Рынки НТИ  
АвтоНет-  
ТехНет -  
Проекты  
маяки

Университет НТИ (2035) – ЭдуНет –  
диагностика и обучение- маркетплейс  
продуктов и услуг

Консорциум-  
Сообщества-  
Дорожные карты  
НТИ- Рабочие  
группы НТИ



Рис. 2. Участие в программе НТИ для каждого

На сегодня разработана новая матрица НТИ 2.0: <https://nti2035.ru/codes/canon>. В работу включаются новые участники. Формируются новые рынки и применяются новые технологии. Запущены так называемые Проекты-Маяки рынков НТИ: Беспилотные логистические коридоры; Автономное судовождение; Беспилотная аэродоставка грузов; Персональные медицинские помощники; Электромобиль и водородный автомобиль; Взлет от старта до IPO.

УДК 338.222

**Кузьмин А. А., канд. экон. наук**

*Сибирский институт бизнеса и информационных технологий,*

*г. Омск, Россия*

## **ЛОКДАУН И ЕГО ВЛИЯНИЕ НА ЭКОНОМИКУ**

В данной статье автор обращается к теме локдауна, как инструмента по борьбе с распространением коронавирусной инфекции COVID-19. Проводится обзор исследований зарубежных авторов, которые рассматривают данный инструмент с экономической позиции, оценивая последствия его применения для развития экономических процессов.

**Ключевые слова:** микроэкономика, макроэкономика, локдаун, экономическая депрессия, экономический кризис

***A. A. Kuzmin***

## **LOCKDOWN, AND ITS IMPACT ON THE ECONOMY**

In this article, the author addresses the topic of lockdown as a tool to combat the spread of COVID-19 coronavirus infection. A review of studies by foreign authors who consider this tool from an economic perspective, assessing the consequences of its use for the development of economic processes.

**Keywords:** microeconomics, macroeconomics, lockdown, economic depression, economic crisis.



## Ведение

Тема, заявленная в названии, имеет чрезвычайно актуальный прикладной характер. Комплекс принятых практических мер с целью создания условий для снижения эпидемиологической напряженности, имел, в том числе, не только непосредственный биологический эффект, но и, что немаловажно, экономические последствия, отразившиеся на состоянии экономики в мировом и национальном масштабах. В этой связи появляется достаточное количество исследований, в которых дается как практическое осмысление проблемы воздействия локдауна на состояние экономики, так и разрабатываются некоторые рекомендации по преодолению негативных последствий от его введения. В статье дается обзор исследований западных авторов, посвятивших свои работы данной проблеме, с целью выявления экономической оценки в академической среде последствий применения этого инструмента.

### Обзор исследований по теме

О. Койбион, Ю. Городниченко и М. Вебер в статье «The Price of the Covid-19 Crisis: Lockdowns, Macroeconomic Expectations and Consumer Spending» провели крупномасштабные индивидуальные опросы репрезентативной группы домохозяйств США. Их целью было документирование степени экономического ущерба и изучение влияния локальных ограничений на реализованные и запланированные расходы, доходы и потерю накоплений, макроэкономические ожидания и рейтинги одобрения политических институтов. На основе данных опроса более 10 тыс. респондентов авторы рассматривали зависимость расходов домохозяйств и макроэкономических ожиданий на местном уровне от времени введения локдауна. Они приходят к выводу об определяющем влиянии практики локдаунов на кризисное состояние экономики [1].

Hanspal T. [2] изучают потери дохода и накоплений в ходе опроса и их влияние на ожидания о восстановлении экономики. Barrios J. и Hochberg Y [3] и Allcott H. [4] использовали поиск в Интернете, данные опросов и данные о поездках со смартфонов, чтобы подтвердить, что политическая приверженность определяет восприятие риска, связанного с COVID19 и сокращением туристических услуг. Bursztyn L. [5] рассматривает влияние медиа-потребления на восприятие коронавируса. Dingel J., и Neiman B. [6] использовали данные ответов на два опроса в сети профессиональной информации и подсчитали, что около 37% профессиональной нагрузки может выполняться из дома, в то же время Mongey S. [7] установил, что в меньшей степени с удаленной работой связаны в не белые и не имеющие высшего образования.

Что касается количественной стороны, все больше литературы совместно моделируют динамику пандемии и экономики для количественной оценки экономических издержек и выгод различных политик [8–11].

Seema Mehta в статье «The New Consumer Behaviour Paradigm amid COVID-19: Permanent or Transient?» рассматривает поведение потребителей во время кризиса COVID-19 и в последующий период изоляции, когда более четверти года наблюдался застой. Кроме этого, в статье делается попытка проанализировать доступные исследования о поведении потребителей в нормальные и кризисные времена, дополняя это отчетами по экспресс-оценке, проведенной различными консалтинговыми организациями во время фазы изоляции, и подтверждая ее фактическими свидетельствами, чтобы выдвинуть гипотезу о влиянии пандемии на смену парадигмы от потребительского материализма (утилитарного потребления) к потребительскому спиритуализму, т.е. переориентации на потребление с целью личностного развития [12].

Kraus S. в исследовании «The Economics of COVID-19: Initial Empirical Evidence on How Family Firms in Five European Countries Cope with the Corona Crisis» установил, что семейные фирмы используют разные подходы к преодолению кризиса. Эти разные стратегии можно проследить до различных исходных ситуаций компаний. Решающим фактором, по-видимому, является, прежде всего, отраслевая принадлежность, которая определяет степень воздействия кризиса с позиции здравоохранения. Размер фирмы также играет важную роль. Некоторые фирмы практически не пострадали, но все же придерживаются стратегии антикризисного управления, которая выходит далеко за рамки целесообразности. Авторы утверждают, что предпринимательская ориентация управленческой команды помогает рассматривать ситуацию как возможность для развития бизнеса.

Также авторы предлагают изучить вопрос о том, приведет ли первоначальное обсуждение инновационной бизнес-модели во время кризиса к ее реальному внедрению в долгосрочной перспективе? Дальнейшие исследовательские проекты, по их мнению, должны изучить состояние развития предполагаемой инновации с течением времени и показать, действительно ли фирмы, заявляющие о внедрении инноваций в свою бизнес-модель, ее реализуют [13].

O. Goolsbee и C. Siverson в своей работе «Is the Lockdown Important to Prevent the COVID-19 Pandemic? Effects on Psychology, Environment and Economy-Perspective» исследуют движущие силы экономического спада с использованием данных записей сотовых телефонов о посещениях клиентов более чем 2,25 миллиона отдельных предприятий в 110 различных отраслях. Сравнивая пове-

дение потребителей во время кризиса в одних и тех же зонах передвижения, но через границы штата и округа с разными политическими режимами они установили, что официальные распоряжения о закрытии составляют лишь небольшую долю воздействия на массовые изменения в поведении потребителей (и что отслеживание условий политики на уровне округа значительно точнее, чем использование только политики на уровне штата).

Индивидуальный выбор, по их мнению, был гораздо важнее и, похоже, был связан со страхом заражения. Трафик начал падать еще до того, как были приняты официальные меры; на него сильно повлияло количество смертей от COVID, зарегистрированных в округе; и продемонстрировал явный сдвиг потребителей от более загруженных и переполненных супермаркетов и торговых центров к более мелким и менее загруженным магазинам того же торгового профиля [14]. Продолжая исследование проблемы влияния коронавируса на поведение потребителей, эти авторы в статье «Fear, Lockdown, and Diversion: Comparing Drivers of Pandemic Economic Decline 2020» приходят к выводу, что кризис COVID-19 привел к огромному сокращению числа потребителей. По оценкам этих исследователей, основная причина падения связана с добровольным решением отдельных лиц отказаться от коммерческой деятельности, а не ограничивать деятельность нормами, введенными государством.

Отдельное внимание авторы уделили вопросу воздействия локдауна на процессы, связанные с цифровизацией экономической деятельности. Так, коллектив авторов во главе с V. Corvello, исследовал влияние цифровой трансформации на работу предпринимательского сектора. Авторы приходят к выводу, что использование цифровых технологий имело тенденцию к значительному увеличению за последние три года во всех исследованных организациях. Изоляция вследствие пандемии COVID-19 лишь способствовала ее дальнейшему распространению [15].

Этот же аспект цифровизации рассматривает L. Nagel. В своей статье «The Influence of the COVID-19 Pandemic on the Digital Transformation of Work» она приходит к выводу, что основа для цифровых изменений во время COVID-19 несомненна. Пандемия увеличила количество людей, работающих удаленно, и люди рассматривают ее как ускоритель цифровой трансформации. Кроме того, люди считают, что их опыт борьбы с пандемией повысил вероятность того, что они будут работать исключительно в цифровом формате, в первую очередь это относится к тем из них, кто считает, что пандемия вызвала быстрые изменения. Кроме того, возросла важность цифровой работы как надежного источника

дохода. Не наблюдается разницы в удовлетворенности работой между теми, кто работает удаленно, и теми, кто продолжает работать на своем рабочем месте; большое влияние имеет удовлетворенность личным доходом. Результаты показывают, что люди ощущают изменение важности различных форм работы из-за COVID-19. По оценкам респондентов, похоже, что все больше людей готовы переключиться с работы исключительно на цифровую работу [16].

Еще один авторский коллектив во главе с В. Hawash провел исследование цифрового преобразования нефтегазового сектора во время пандемии. Ученые пришли к выводу, что нефтегазовый сектор ускоряет внедрение цифровой трансформации (DT) как лучшего способа избежать краткосрочного экономического коллапса и гибко бороться с пандемией COVID-19 [17].

D. Pelin и его коллеги в работе «Transformation of the Food Sector: Security and Resilience During the COVID-19 Pandemic» отмечают, что пандемия COVID-19 открыла новую эру в цепочке поставок продуктов питания, поскольку мы все еще пытаемся выяснить ее последствия для человечества, экономики, безопасности пищевых продуктов и продовольственной безопасности. От ажиотажных покупок, дефицита продовольствия и скачков цен до других социальных и экономических последствий, а также проблем с продовольственными потерями и отходами, этот кризис показал, что наши продовольственные системы хрупки и нуждаются в реорганизации для повышения продовольственной безопасности. Улучшение продовольственных систем, с тем чтобы сделать их более устойчивыми, должно стать как никогда первостепенной задачей. В следующие десятилетия население мира и урбанизация будут расти, пандемии будут происходить чаще, а изменение климата усилится. В результате переход мирового общества к устойчивому развитию и климатически нейтральной экономике должен основываться на устойчивых продовольственных системах. Такие системы должны включать планы на случай непредвиденных обстоятельств и стратегии смягчения последствий, основанные на инновациях, проблемах производительности и моделях потребления, которые позволили бы быстро реагировать и адаптироваться к экстремальным явлениям [18].

T. Besley, и N. Stern в работе под названием «The Economics of Lockdown» предлагают свой подход к анализу политики, относящейся к COVID-19 пандемии. Они обсуждают решения государственных структур и демонстрируют, как подход может быть применен к различным конкретным задачам, поскольку государство будет поставлено перед необходимостью сделать сложный выбор между борьбой с пандемией и защитой экономики и общества.

С экономической точки зрения вопрос о том, что движет поведением, является ключевым. Действия государства эффективны, когда граждане их понимают и реагируют на них.

Однако, даже в случае применения денежных стимулов, остается непредсказуемой ответная реакция фирм и потребителей. И когда дело доходит до действий, предпринятых с учетом риска, доверие к властям и нормам поведения предсказывать еще труднее. Достаточно мало надежных доказательств, которые можно привлечь из других областей. Поэтому важно собирать данные, чтобы узнать об изменении поведения и понять его источники.

Здоровье нации имеет как прямые последствия для благополучия, так и косвенные выгоды, способствуя укреплению экономики [19].

В статье «COVID-19: Hotel Industry Response to the Pandemic Evolution and to the Public Sector Economic Measures», автором которой является коллектив исследователей, который возглавил О. Anguera-Torrell, говорится, что гостиничный бизнес – один из секторов экономики, наиболее пострадавших от COVID-19. Его восстановление зависит от способности контролировать пандемию и от макроэкономической эффективности политики, проводимой государственными учреждениями для ускорения общего экономического подъема. В этом контексте заинтересованным сторонам гостиничной индустрии важно оценить экономическое воздействие, непосредственно связанное с эволюцией пандемии COVID-19, а также влиянием экономической политики на поддержку отрасли. Соответственно, в этой статье оценивается, как доходность фондовых рынков 20 крупнейших мировых гостиничных компаний, зарегистрированных на бирже, отреагировала на развитие пандемии и на различные экономические меры государственного сектора в разных странах, где они работают, с использованием методов регрессии. В частности, реакция отрасли изучалась в период с 24 февраля по 24 апреля 2020 года. Основные результаты показывают, с одной стороны, что пандемия негативно повлияла на развитие гостиничного бизнеса. С другой стороны, цены на акции отелей положительно связаны с экономической политикой с прямым воздействием на государственный бюджет, тогда как меры косвенного характера, такие как обеспечение ликвидности или финансовая помощь, похоже, не поддерживает отрасль.

Авторы считают, что, поскольку оперативные сведения о состоянии здоровья указывают на новые предстоящие вспышки COVID-19 во всем мире, отельеры должны иметь возможность лоббировать государственные учреждения, и особенно правительства стран, в которых они работают, с целью разработки и внедрения новых экономических мер восстановления, основанные на фискальных мерах, ко-

которые могут оказать прямое влияние на увеличение совокупного спроса и потенциальное повышение совокупного уровня благосостояния [20].

S. Sharahiley в исследовании «Macro-Economic Impact of COVID-19 Pandemic upon Business: a Global Reaction» предпринимает попытку изучить, как COVID-19 влияет на глобальный бизнес и какие краткосрочные меры принимают правительства, чтобы минимизировать его влияние на здоровье их стран и их экономику.

Наиболее очевидный вывод заключается в том, что упор на меры социального дистанцирования для защиты здоровья человека превратились в «палку о двух концах», приносящую в жертву стабильность мировой экономики и угрожающую основным потребностям человека и приводящую к сокращению бизнеса. Эти меры приводят к сокращению предложения товаров, услуг, и знаний; они прямо или косвенно вредят большинству социальных потребностей человека.

По мнению автора, следует поощрять возможности для стартапов или малого бизнеса, чтобы создавать возможности для занятости и спроса на продукт, который в конечном итоге помогает странам выйти из ситуации депрессии [21].

D. Gros задается вопросом: «The Great Lockdown: Was It Worth It?» (Великая изоляция: оно того стоило?) Отвечая на него, автор приходит к выводу, что при беспристрастной оценке фактических расходов на медицинское обслуживание, вызванных пандемией, и расчете затрат на госпитализацию снизу вверх можно убедиться, что экономические издержки всеобщего локдауна, хотя и значительны, все же могут быть ниже, чем медицинские расходы, понесенные вследствие неконтролируемого распространения вируса. Таким образом, по его мнению, нет необходимости приписывать экономическую ценность спасенным жизням, чтобы прийти к выводу, что неконтролируемое распространение Covid-19 привело бы к еще более высоким затратам, чем всеобщий локдаун.

Остановка пандемии – это не только вопрос предотвращения смертей, но и вопрос экономии ресурсов, связанных с оказанием медицинской помощи, которую необходимо удвоить за короткое время, чтобы справиться с серьезными симптомами, вызываемыми Covid-19. Согласно расчетам автора, в большинстве случаев инфекции Covid-19 похожи на обычный грипп, но оставшаяся доля тяжелых случаев все еще достаточно велика, и может привести к огромным расходам для общества [22]. Эта работа является кратким дайджестом более обширного исследования большого коллектива ученых, сопровождающегося математическими расчетами «Containment efficiency and control strategies for the Corona pandemic costs» [23].

Также к финансовым расчетам обращается J. Taskinsoy в работе «Cost Implications of the Great Lockdown due to the Novel Coronavirus Outbreak». Автор отмечает, что кризис здоровья вследствие COVID-19 носит системный характер, но является экзогенным для глобальной банковской системы. Следовательно, ФРС, использующая то же старое политическое средство (то есть вливание огромных объемов ликвидности), не будет работать в борьбе с «Великой пандемией». После Великой рецессии системно важные банки во всем мире существенно укрепили свои финансовые позиции и в результате стали значительно более устойчивыми к внешним потрясениям. При экстремальном, но вероятном сценарии второй или третьей волны протекания COVID-19 в 2021 году большинство экономик, включая крупнейшую экономику мира, по его прогнозам, войдут в состояние комы, и тогда даже аппараты ИВЛ не помогут им выжить [24].

Экономические расчеты издержек, связанных с последствиями локдауна, проводит С.Д. Snooks в работе «Will the World Ever Recover from the Great Lockdown? Counting the Costs of Waging War on the Economy» Его мнение заключается в следующем: «Всеобщий локдаун с марта по май 2020 года стал результатом глобальной войны, которая велась против экономики, а не против COVID-19. Важно четко заявить об этом: растущая экономическая депрессия является прямым результатом не самого коронавируса, а ошибочного, плохо продуманного и массового вмешательства правительств по всему миру».

Автор оценил материальные затраты (с точки зрения мирового реального ВВП и ВВП на душу населения) в результате всеобщего локдауна на краткосрочный период (следующее десятилетие), долгосрочный период (следующие 30 лет) и очень долгий период (следующие 80 лет). Эти оценки предполагают, что восстановление будет медленным и неравномерным, и что огромные доходы (170 триллионов долларов США), потерянные во время спада, никогда не будут восстановлены. Это также приведет к значительному увеличению бедности и голода в развивающихся странах [25].

### **Выводы и заключение**

Таким образом, на основе изучения публикаций зарубежных авторов можно констатировать, что проблема локдауна рассматривается в разных экономических плоскостях. С точки зрения микроэкономики анализируется поведение потребителей и фирм. Авторы отмечают, с одной стороны, такие негативные последствия от введения локдауна, как снижение прямой потребительской и предпринимательской активности. С другой стороны, отмечается постепенная

адаптация к предлагаемым условиям. Это выражается в распространении дистанционных взаимодействий потребителя, работника и фирм.

С позиции макроэкономического подхода проводятся активные исследования по вопросу влияния локдауна на развитие национальной экономики в целом, и прогнозов о длительности периода преодоления негативных последствий от его введения. При этом все авторы сходятся во мнении, что введение этого инструмента борьбы с пандемией было оправдано, поскольку экономические издержки в данном случае меньше, в сравнении с теми, которые экономика могла понести при естественном течении этого процесса.

### **Библиографический список**

1. Koibion, O., Gorodnichenko, Yu., Weber, M. The price of the Covid-19 crisis: lockdowns, macroeconomic expectations and consumer spending URL: <https://www.nber.org/papers/w27141> (дата обращения: 06.11.2021).

2. Hanspal, T., Weber A., and Johannes Wohlfart J. Income and Wealth Shocks and Expectations during the COVID-19 Pandemic Working Paper. URL: [https://www.researchgate.net/publication/340694977\\_Income\\_and\\_Wealth\\_Shocks\\_and\\_Expectations\\_during\\_the\\_COVID-19\\_Pandemic](https://www.researchgate.net/publication/340694977_Income_and_Wealth_Shocks_and_Expectations_during_the_COVID-19_Pandemic) (дата обращения: 06.11.2021).

3. Barrios, J., Hochberg Y. Risk Perception Through the Lens of Politics in the Time of the COVID-19 Pandemic, Working Paper. URL: [https://www.researchgate.net/publication/340557741\\_Risk\\_Perception\\_Through\\_the\\_Lens\\_of\\_Politics\\_in\\_the\\_Time\\_of\\_the\\_COVID-19\\_Pandemic](https://www.researchgate.net/publication/340557741_Risk_Perception_Through_the_Lens_of_Politics_in_the_Time_of_the_COVID-19_Pandemic) (дата обращения: 06.11.2021).

4. Allcott, H., Voxell L., Conway J., Gentzkow M., Thaler M., and Yang D. "Polarization and Public Health: Partisan Differences in Social Distancing during the Coronavirus Pandemic, Working Paper. URL: [https://www.researchgate.net/publication/343491245\\_Polarization\\_and\\_Public\\_Health\\_Partisan\\_Differences\\_in\\_Social\\_Distancing\\_during\\_the\\_Coronavirus\\_Pandemic](https://www.researchgate.net/publication/343491245_Polarization_and_Public_Health_Partisan_Differences_in_Social_Distancing_during_the_Coronavirus_Pandemic) (дата обращения: 06.11.2021).

5. Bursztyн L., Rao A., Christopher Roth C. Misinformation During a Pandemic, Working Paper. URL: [https://www.researchgate.net/publication/340851168\\_Misinformation\\_During\\_a\\_Pandemic](https://www.researchgate.net/publication/340851168_Misinformation_During_a_Pandemic) (дата обращения: 06.11.2021).

6. Dingel J., Neiman B. How Many Jobs Can be Done at Home?. White Paper. URL: [https://bfi.uchicago.edu/wp-content/uploads/BFI\\_White-Paper\\_Dingel\\_Neiman\\_3.2020.pdf](https://bfi.uchicago.edu/wp-content/uploads/BFI_White-Paper_Dingel_Neiman_3.2020.pdf) (дата обращения: 06.11.2021).

7. Mongey, S., Weinberg, A. Characteristics of Workers in Low Work-From-Home and High Personal-Proximity Occupations, Becker Friedman Institute for Economic White Paper. URL: [https://bfi.uchicago.edu/wp-content/uploads/BFI\\_White-Paper\\_Mongey\\_3.2020.pdf](https://bfi.uchicago.edu/wp-content/uploads/BFI_White-Paper_Mongey_3.2020.pdf) (дата обращения: 06.11.2021).



8. Eichenbaum, M., Sergio Rebelo, S., Mathias Trabandt, M. The Macroeconomics of Epidemics NBER Working Paper w26882. URL: <https://www.kellogg.northwestern.edu/faculty/rebelo/htm/epidemics.pdf> (дата обращения: 06.11.2021).

9. Farboodi, M., Gregor Jarosch, G., Robert Shimer, R. Internal and External Effects of Social Distancing in a Pandemic, Working Paper. URL: [https://bfi.uchicago.edu/wp-content/uploads/BFI\\_WP\\_202047.pdf](https://bfi.uchicago.edu/wp-content/uploads/BFI_WP_202047.pdf) (дата обращения: 06.11.2021).

10. Barro, R., Ursúa, J., Wang, J. The Coronavirus and the Great Influenza Pandemic: Lessons from the 'Spanish Flu' for the Coronavirus's Potential Effects on Mortality and Economic Activity NBER Working Paper w26866. URL: [https://scholar.harvard.edu/files/barro/files/barro\\_vox\\_coronavirus\\_03202020.pdf](https://scholar.harvard.edu/files/barro/files/barro_vox_coronavirus_03202020.pdf) (дата обращения: 06.11.2021).

11. Callum, J., Philippon, T., Venkateswaran, V. Optimal Mitigation Policies in a Pandemic: Social Distancing and Working from Home Working Paper. URL: <https://callumjones.github.io/files/covid.pdf>

12. Mehta, S., Tanjul Saxena, T., Neetu Purohit, N. The New Consumer Behaviour Paradigm amid COVID-19: Permanent or Transient? URL: <https://doi.org/10.1177/0972063420940834> (дата обращения: 06.11.2021).

13. Kraus, S., Klaus, T., Breier, M., Gast, J., Zardini, A., Tiberius, V. The economics of COVID-19: initial empirical evidence on how family firms in five European countries cope with the corona crisis URL: [https://www.emerald.com/insight/content/doi/10.1108/IJEER-04-2020-0214/full/html?utm\\_source=TrendMD&utm\\_medium=cpc&utm\\_campaign=International\\_Journal\\_of\\_Entrepreneurial\\_Behavior\\_%2526\\_Research\\_TrendMD\\_0&WT.mc\\_id=Emerald\\_TrendMD\\_0](https://www.emerald.com/insight/content/doi/10.1108/IJEER-04-2020-0214/full/html?utm_source=TrendMD&utm_medium=cpc&utm_campaign=International_Journal_of_Entrepreneurial_Behavior_%2526_Research_TrendMD_0&WT.mc_id=Emerald_TrendMD_0) (дата обращения: 06.11.2021).

14. Goolsbee, O., Siverson, C. Is the lockdown important to prevent the COVID-19 pandemic? Effects on psychology, environment and economy-perspective URL: <https://doi.org/10.1016/j.jpubeco.2020.104311> (дата обращения: 06.11.2021).

15. Corvello, V., De Carolis, M., Verteramo, S. and Steiber, A. (2021), "The digital transformation of entrepreneurial work", International Journal of Entrepreneurial Behavior & Research, Vol. ahead-of-print No. ahead-of-print. URL: <https://doi.org/10.1108/IJEER-01-2021-0067>

16. Nagel, L. (2020), "The influence of the COVID-19 pandemic on the digital transformation of work", International Journal of Sociology and Social Policy, Vol. 40 No. 9/10, pp. 861-875. URL: <https://doi.org/10.1108/IJSSP-07-2020-0323> (дата обращения: 06.11.2021).

17. Burkan Hawash, Yousef I Abuzawayda, Umi A Mokhtar, Zawiyah M Yusof, Muaadh Mukred International Journal of Management (IJM) Volume 11, Issue 12, December 2020, pp. 725-735. <http://www.iaeme.com/IJM/issues.asp?JType=IJM&VType=11&IType=12> (дата обращения: 06.11.2021).

18. Boyacı-Gündüz, C.P.; Ibrahim, S.A.; Wei, O.C.; Galanakis, C.M. Transformation of the Food Sector: Security and Resilience during the COVID-19 Pandemic. *Foods* 2021, 10, 497. URL: <https://doi.org/10.3390/foods10030497> (дата обращения: 06.11.2021).

19. Besley, T., Stern, N. (2020). The Economics of Lockdown. *Fiscal Studies*. 41. 10.1111/1475-5890.12246. URL: [https://www.researchgate.net/publication/346642887\\_The\\_Economics\\_of\\_Lockdown](https://www.researchgate.net/publication/346642887_The_Economics_of_Lockdown) (дата обращения: 06.11.2021).

20. Oriol Anguera-Torrell, Juan Pedro Aznar-Alarcón & Jordi Vives-Perez (2021) COVID-19: hotel industry response to the pandemic evolution and to the public sector economic measures, *Tourism Recreation Research*, 46:2, 148-157, DOI: 10.1080/02508281.2020.1826225 (дата обращения: 06.11.2021).

21. Sharahiley, S. “Macro-economic impact of COVID-19 pandemic upon business: a global reaction.” IAEME PUBLICATION, 2020. doi:10.34218/IJM.11.5.2020.149. (дата обращения: 06.11.2021).

22. Gros, D. The great lockdown: was it worth it? URL: [https://www.ceps.eu/wp-content/uploads/2020/05/PI2020-11\\_DG\\_The-great-lockdown.pdf](https://www.ceps.eu/wp-content/uploads/2020/05/PI2020-11_DG_The-great-lockdown.pdf) (дата обращения: 06.11.2021).

23. Claudius Gros, C., Valenti, R., Schneider, L. and Kilian Valenti, K. Institute of Theoretical Physics, Goethe University, Frankfurt a.M. and Vivantes Klinikum Spandau, Berlin. See “Containment efficiency and control strategies for the Corona pandemic costs”, Working Paper, Clausen Center, University of California at Berkeley, by C. Gros, R. Valenti, K. Valenti and D. Gros (2020) (URL: [https://clausen.berkeley.edu/wp-content/uploads/2020/04/Corona\\_all.pdf](https://clausen.berkeley.edu/wp-content/uploads/2020/04/Corona_all.pdf)) (дата обращения: 06.11.2021).

24. Taskinsoy, John, Cost Implications of the Great Lockdown due to the Novel Coronavirus Outbreak (May 18, 2020). Available at SSRN: URL: <https://ssrn.com/abstract=3604573> or <http://dx.doi.org/10.2139/ssrn.3604573> (дата обращения: 06.11.2021).

25. Snooks, Graeme. (2020). Will the World Ever Recover from the Great Lockdown? Counting the Costs of Waging War on the Economy. 2020. URL: [https://www.researchgate.net/publication/341778126\\_Will\\_the\\_World\\_Ever\\_Recover\\_from\\_the\\_Great\\_Lockdown\\_Counting\\_the\\_Costs\\_of\\_Waging\\_War\\_on\\_the\\_Economy](https://www.researchgate.net/publication/341778126_Will_the_World_Ever_Recover_from_the_Great_Lockdown_Counting_the_Costs_of_Waging_War_on_the_Economy) (дата обращения: 06.11.2021).

**Марков С. Н., канд. экон. наук, доцент**

*Сибирский институт бизнеса и информационных технологий,  
г. Омск, Россия*

## **ПРОБЛЕМЫ ОЦЕНКИ ДЕБИТОРСКОЙ ЗАДОЛЖЕННОСТИ В СОВРЕМЕННЫХ УСЛОВИЯХ**

В статье рассмотрены проблемы оценки стоимости дебиторской задолженности хозяйствующих субъектов. Определены проблемы оценки дебиторской задолженности в современных условиях и мероприятия по их решению. Приведены примеры сайтов, на которых размещается к продаже дебиторская задолженность.

**Ключевые слова:** дебиторская задолженность, оценка стоимости дебиторской задолженности, доходный подход, сравнительный подход, затратный подход.

*S. N. Markov*

## **PROBLEMS OF EVALUATION OF ACCOUNTS RECEIVABLE IN MODERN CONDITIONS**

The article deals with the problems of estimating the value of receivables of economic entities. The problems of assessing receivables in modern conditions and measures to address them are identified. Examples of sites where receivables are placed for sale are given.

**Keywords:** receivables, receivables valuation, income approach, comparative approach, cost approach.

Изучая в настоящее время бухгалтерский баланс любого хозяйствующего субъекта, можно обнаружить наличие дебиторской задолженности, как краткосрочной, так и долгосрочной. Дебиторская задолженность находится во втором разделе бухгалтерского баланса, то есть, по сути получается, что дебиторская задолженность – это актив. Основное свойство любого актива, наличие стоимости. Проводя оценку финансового состояния компании, можно говорить о ее платежеспособности перед контрагентами. Для того чтобы улучшить финансовое состояние компании, одним из методов является активная работа с дебиторской задолженностью. В данном случае возможность взыскать задолженность или ее продать. В нашей статье рассмотрим способ продажи дебиторской за-

долженности. Хотя про дебиторскую задолженность опубликовано не малое количество книг и статей, тем не менее, существует ряд проблем, связанный с пониманием сущности дебиторской задолженности и ее классификации, применением методик оценки, что подтверждает актуальность темы статьи.

Одной из главных проблем при оценке стоимости дебиторской задолженности является отсутствие в настоящее время специального федерального стандарта оценки, регулирующего оценку стоимости дебиторской задолженности. На данный период времени вопросы связанные с оценкой дебиторской задолженности в рамочном формате прописаны только в Федеральном стандарте оценки «Оценка бизнеса (ФСО № 8)», утвержденным Приказом Министерства экономического развития Российской Федерации №326 от 01.06.2015 г., который определяет только, что при оценке бизнеса затратным подходом оцениваются все имеющиеся активы у хозяйственного субъекта, непосредственно особенности, количественные и качественные характеристики и ценообразующие факторы, задание на оценку прав требований в данном ФСО № 8 не прописаны [4].

Важной проблемой является методологическая проблема, связанная с одной стороны, с многообразием методик по оценке стоимости дебиторской задолженности, так авторы насчитывают более 30 методик оценки стоимости дебиторской задолженности, так и право стоимости на оценку дебиторской задолженности, но с другой стороны, оценщики применяют в практической плоскости 4-8 методик, в зависимости от цели и задачи оценки. В методиках оценки стоимости дебиторской задолженности есть свои преимущества и недостатки, все это связано с целью оценки (для принятия управленческих нужд, банкротство контрагента и т.д.) [5].

Также необходимо отметить, что большинство методик разработано было 1998-2000 годах. Но научная потребность в данном вопросе не стоит на месте в виду различных вызовов в настоящее время (пандемия, геополитика, разрыв логистических цепочек и т.д.).

В качестве третьей проблемы, можно отметить, что очень часто оценщик не имеет достаточной информации по такому специфическому объекту оценки как оценка стоимости дебиторской задолженности. Причины этой проблемы могут быть следующие, например, отсутствие договоров, актов сверки по контрагенту, информации о дебиторе (конкурсное производство, процедура банкротство и т.д.), своевременного уведомления о состоянии дебитора и т.д.

В случае отсутствия необходимой информации для оценки стоимости дебиторской задолженности, оценщик вправе, в соответствии с законодательством, регулирующим оценочную деятельность, при оценке стоимости любого

объекта оценки, использовать информацию добытую самостоятельно из различных баз данных и источников (справочники, открытые базы данных и прочие), а также из сети Интернет.

В-четвертых, при оценке стоимости дебиторской задолженности немаловажной задачей является определение ставки дисконтирования, которая бы учитывала все аспекты риска. Так как от правильности определения ставки дисконтирования, в конечном счете, зависит и правильная итоговая величина рыночной стоимости дебиторской задолженности в современных реалиях (ключевая ставка 20%, рост ставок по кредиту, рост инфляции и т.д.).

Все выше перечисленные проблемы усложняют процесс оценки стоимости. Много проблем бы отпало, если был бы принят специальный стандарт оценки стоимости дебиторской задолженности, который бы определил понятие объекта оценки, внес рекомендации когда и какой подход и метод оценки применять и т.д. Обобщено проблемы оценки стоимости дебиторской задолженности и мероприятия по их решению представлены в таблице.

#### **Проблемы оценки дебиторской задолженности в современных условиях и мероприятия по их решению**

Проблемы	Мероприятия
Отсутствие специального Федерального стандарта оценки, регулирующего непосредственно оценку дебиторской задолженности	Принятие ФСО по оценке дебиторской задолженности на законодательном уровне
Отсутствие четкого разграничения условий применения существующих методик оценки дебиторской задолженности, отсутствие комплексного учета факторов, влияющих на стоимость дебиторской задолженности	Разработка комплексной методики оценки дебиторской задолженности, учитывающей факторы, влияющие на стоимость дебиторской задолженности: тип заемщика, тип задолженности, срок просрочки дебиторской задолженности, решения судебных органов
Ограниченность информации для оценки стоимости (право стоимости) дебиторской задолженности	Самостоятельный поиск оценщиком данных о дебиторе и его задолженности либо отказ от проведения оценки

Следует отметить, что при оценке дебиторской задолженности при процедуре банкротства пени по договорам с дебиторами не берутся в расчет, принимается только «чистая» дебиторская задолженность, поскольку только эту сум-

му можно предъявить в реестр кредиторов. При оценке дебиторской задолженности для других целей, например, для принятия управленческих решений компанией, штрафные санкции и начисленные пени могут как приниматься к расчету, так и не приниматься в зависимости от выбранной оценщиком методики оценки дебиторской задолженности, что в конечном итоге влияет на рыночную стоимость оцениваемых прав требований дебиторской задолженности.

Кроме анализа имеющихся проблем оценки дебиторской задолженности, также интересен вопрос, где продается дебиторская задолженность после проведения ее оценки и по какой цене в реальной практике.

В ходе процедуры банкротства организации арбитражный управляющий должен разместить информацию о продаже дебиторской задолженности, ее первоначальной стоимости оцененной независимым оценщиком на сайте Единого федерального реестра сведений о банкротстве: <https://bankrot.fedresurs.ru>.

При размещении объявления о продаже дебиторской задолженности на сайте ЕФРСБ, необходимо указать следующую информацию о дебиторе: наименование дебитора, юридический адрес, ИНН, ОГРН, номер арбитражного дела. Информация, которая должна быть отражена об арбитражном (либо конкурсном) управляющем «(ФИО, адрес, СРО с указанием адреса), дата и время начала подачи заявок, дата и время окончания подачи заявок, правила подачи заявок, дата и время проведения торгов, форма подачи предложения о цене (открытая), предмет торгов (право требования дебиторской задолженности)» [2].

Немало важной характеристикой объявления о продаже дебиторской задолженности или право требования дебиторской задолженности является указание первоначальной цены продажи лота, с информацией о том, как будет происходить снижение цены лота, при отсутствии заявок по первоначальной цене, а также сумме задатка (как правило, процент от первоначальной цены).

Также в объявлении о проведении торгов представлено описание лота с указанием начальной цены, информации о снижении цены (на 10% каждые 7 дней), сумме задатка.

Торги, связанные с куплей-продажей дебиторской задолженности, проводятся на специализированных электронных площадках например, на Межрегиональной электронной торговой системе: <https://m-ets.ru>. Для того, чтобы принять участие в торгах всем заинтересованным лицам, необходимо направить заявку на участие в торгах и внести задаток, оговоренный правилами продажи дебиторской задолженности. В дату, установленную правилами торгов, проводится закрытый аукцион, выигрывает тот, кто предлагает большую сумму, но не менее определенной оценщиком.

В случае, если не подано было ни одной заявки на приобретение дебиторской задолженности, торги признаются не состоявшимися, в дальнейшем возможно объявление о новых торгах по данному объекту.

Таким образом, в процессе оценки стоимости дебиторской задолженности оценщику приходится решать большое количество проблем, связанных как с выбором методики оценки стоимости дебиторской задолженности, так и с отсутствием полной достоверной информацией относительно объекта оценки и самого хозяйствующего субъекта (дебитора). Основными проблемами оценки стоимости дебиторской задолженности (право требования) являются отсутствие специального федерального стандарта оценки «Оценка стоимости дебиторской задолженности», регулирующего непосредственно оценку дебиторской задолженности, а также отсутствие четкого разграничения условий применения существующих методик оценки, отсутствие комплексного учета факторов, влияющих на стоимость дебиторской задолженности. В качестве мероприятий по решению данных проблем можно предложить: принятие ФСО по оценке дебиторской задолженности на законодательном уровне; разработка комплексной методики оценки дебиторской задолженности, учитывающей факторы, влияющие на стоимость дебиторской задолженности.

### **Библиографический список**

1. Федеральный Закон от 29.07.1998 № 135-ФЗ (ред. от 28.11.2018 г.) «Об оценочной деятельности в Российской Федерации» // Правовая справочно-информационная система «Консультант плюс» [Электронный ресурс]. URL: <http://www.consultant.ru>

2. Федеральный Закон от 26.10.2002 № 127-ФЗ «О несостоятельности (банкротстве)» // Правовая справочно-информационная система «Консультант плюс» [Электронный ресурс]. URL: <http://www.consultant.ru>

3. Приказ Минэкономразвития от 20 мая 2015 г. № 297 «Об утверждении федерального стандарта оценки «Общие понятия оценки, подходы к оценке и требования к проведению оценки (ФСО № 1)» // Правовая справочно-информационная система «Консультант плюс» [Электронный ресурс]. URL: <http://www.consultant.ru>

4. Приказ Минэкономразвития от 01 июня 2015 г. № 326 «Об утверждении федерального стандарта оценки «Оценка бизнеса (ФСО № 8)» // Правовая справочно-информационная система «Консультант плюс» [Электронный ресурс]. URL: <http://www.consultant.ru>

5. Оценка стоимости бизнеса: учебник для бакалавров [Текст] / Под ред. М.А. Эскиндарова, М.А. Федотовой. М.: КноРус, 2020. 320 с.

УДК 339.138

**Мацько В. В.**

*Сибирский институт бизнеса и информационных технологий,  
г. Омск, Россия*

**Десенко М. С., предприниматель**

*Центр профессионального обучения салона красоты «BeautystudioMD»,  
г. Омск, Россия*

**Нигматулина К., стилист-коуч**

*г. Малунг, Швеция*

## **ЦИФРОВОЙ ЛИЧНЫЙ БРЕНД В ТАКТИКЕ РАЗВИТИЯ БИЗНЕСА**

В сфере услуг основой продаж и драйвером развития бизнеса выступают умения и навыки специалиста. Сервис, процесс обслуживания и опыт специалиста фактически является тем продуктом, за которые потребитель платит деньги. Однако мало быть просто профессионалом. Это только часть конкурентного преимущества. Как говорил Билл Клинтон: «Мало быть хорошим парнем, надо чтобы все об этом знали». Правильное позиционирование и раскрученный личный бренд становится едва ли не эффективнее традиционных рекламных каналов.

**Ключевые слова:** личный бренд, социальные сети, позиционирование, рекламная коммуникация, адвокат бренда, амбассадор компании, экспертность.

***V. V. Matsko***

***M. S. Desenko***

***K. Nigmatulina***

## **DIGITAL PERSONAL BRAND IN BUSINESS DEVELOPMENT TACTICS**

In the service sector, the basis of sales and the driver of business development are the skills and abilities of a specialist. Service, service process and specialist experience is actually the product for which the consumer pays money. However, it is not enough to be just a professional. This is only part of the competitive advantage. As



Bill Clinton said, "It's not enough to be a good guy, everyone needs to know about it." Proper positioning and promoted personal brand is becoming almost more effective than traditional advertising channels.

**Keywords:** personal brand, social networks, positioning, advertising communication, brand advocate, company ambassador, expertise.

Личный бренд – осведомленность целевой аудитории о профессионально-важных и личностных качествах специалиста, позволяющему ему советами, постами, информацией влиять на действия своей аудитории. Так, личный бренд – это переход от узнаваемости специалиста к доверию через его умения, навыки и рекомендации.

В эпоху роста влияния информации в цифровом пространстве лучшими каналами формирования личного бренда являются социальные сети. Требуется комплексная работа во всех основных сетях, так как целевые сегменты в них имеют свои различия. Безусловно, упор стоит делать на социальную сеть, где потребители информации лучше всего подходят под характеристики вашего клиента.

Основа – это качественный и разнообразный тематический контент. Демонстрация только работы существенно снижает охваты и вовлеченность пользователей, так как по этой тематике ограничен интерес.

Выделим три направления позиционирования личного бренда:

– «Я – эксперт» (представлена профессиональная информация, регалии, сильные профессиональные стороны, советы и рекомендации).

– «Я – личность» (личная жизнь, семья, мнение относительно других тем и пр.).

– «Я – часть компании» (услуги, товары, идеи).

Объем контента разных направлений подбирается индивидуально. В каждом из направлений необходимо выдавать информацию по следующим рубрикам:

– развлекательный контент;

– экспертная позиция;

– продающая информация.

Немаловажным является качество изображений и видео. Здесь важно иметь хорошее видео– или фотооборудование, чувство вкуса и умение пользоваться графическими программами по коррекции фото и видео.

Еще одним важным направлением формирования личного бренда является работа в интернет-источниках, которые подтверждают твою компетентность, экспертность и провоцируют обратную связь или реакцию через «сарафанное радио». Площадками обратной связи могут стать: платформы «отзовики», паблики по интересам, геометка в такси, Яндекс Карты и т.д.). Позитивная информация дает дополнительную мотивацию клиентам сделать выбор относительно представленного в сети бренда. Стоит постоянно мониторить и контролировать качество информации на площадках, где может быть представлена обратная связь от клиентов, так как эти каналы часто используются для конкурентных войн. Кроме того, важно вовремя купировать негативные сообщения, для коррекции процесса предоставления услуги или качества продукции.

Эффективным инструментом для развития личного бренда становятся коллаборации с другими организациями или продуктами, а также взаимное рекламирование коллег «по цеху», при условии достаточной узнаваемости и положительного имиджа.

Таким образом, формирование успешного личного бренда: это правильно представленная информация для целевой аудитории и контактных групп об уникальной компетентности носителя бренда. Таким образом, драйвер развития личного бренда – экспертный уровень, позволяющий управлять поведением потребителей.

Лояльный клиент, амбассадор или «адвокат бренда» любой компании стоит дороже, так как становится носителем не только ценностей бренда или особенностей корпоративной культуры, но и косвенной информации об организации и ее продуктах или услугах.

### **Библиографический список**

1. Секстон, Д. Университет Трампа. Брендинг 101 [Текст] / Д. Секстон. Мн.: Попурри, 2019. 96 с.
2. Чернышева, А.М. Брендинг: Учебник для бакалавров [Текст] / А.М. Чернышева, Т.Н. Якубова. Люберцы: Юрайт, 2018. 504 с.
3. Шарков, Ф.И. Интегрированные коммуникации: реклама, паблик рилейшнз, брендинг: Учебное пособие [Текст] / Ф.И. Шарков. М.: Дашков и К, 2018. 324 с.

**Мацько В. В.**

*Сибирский институт бизнеса и информационных технологий,  
г. Омск, Россия*

**Зеленская Н. И.**

*Омский государственный университет им. Ф. М. Достоевского,  
г. Омск, Россия*

## **ФРУСТРАЦИОННАЯ СТРАТЕГИЯ КАК СТРАТЕГИЯ ФОРМИРОВАНИЯ ЛИЧНОГО БРЕНДА**

При использовании фрустрационной стратегии в построение личного бренда могут быть применимы следующие тактики: нагнетание отрицательных эмоций (приемы: эмоциональное заражение, подмена фактов художественными образами, эксплуатация страха по отношению к группе «чужие»), шокирование «фактами» (приемы: оперирование числами (статистикой), визуализация), прогнозирование (приемы: создание психологического напряжения, создание оппозиции «прошлое – настоящее» или «прошлое – будущее»). Важно отметить, что вышеперечисленные тактики могут быть реализованы с помощью вербальных, визуальных или смешанных (и вербальных, и визуальных) инструментов.

**Ключевые слова:** личный бренд, фрустрационная стратегия, стратегия ассоциирования, стратегия интерпретации, мнемоническая стратегия.

***V. V. Matsko***

***N. I. Zelenskaya***

## **FRUSTRATION STRATEGY AS A STRATEGY FOR FORMING A PERSONAL BRAND**

When using a frustration strategy in building a personal brand, the following tactics can be applied: injecting negative emotions (techniques: emotional infection, substitution of facts with artistic images, exploitation of fear in relation to the “strangers” group), shocking with “facts” (techniques: operating with numbers (statistics), visualization), forecasting (techniques: creating psychological tension, creating the opposition “past-present” or “past-future”). It is important to note that the above tactics can be implemented using verbal, visual or mixed (both verbal and visual) tools.

**Keywords:** personal brand, frustration strategy, association strategy, interpretation strategy, mnemonic strategy.

Фрустрационная стратегия является базовой для формирования личного бренда, так как с помощью реализуемых в ней тактик происходит максимальное воздействие на адресата. Стратегия управления критичностью восприятия, стратегия дискурсивного позиционирования, мнемоническая стратегия, стратегия управления вниманием, стратегия управления декодированием и интерпретацией, стратегия ассоциирования и стратегия диссоциирования являются дополняющими, уточняющими и усиливающими эффективность фрустрационной стратегии.

Фрустрационная стратегия направлена на создание психологического напряжения с целью дезориентации потребителя за счет апеллирования к негативному прогнозу. При ее использовании могут быть применимы следующие тактики: нагнетание отрицательных эмоций (приемы: эмоциональное заражение, подмена фактов художественными образами, эксплуатация страха по отношению к группе «чужие»), шокирование «фактами» (приемы: оперирование числами (статистикой), визуализация), прогнозирование (приемы: создание психологического напряжения, создание оппозиции «прошлое – настоящее» или «прошлое – будущее»).

Стратегия управления критичностью восприятия направлена на преодоление защитного барьера потребителя. В ней используются следующие тактики: создание доверия к субъекту воздействия (приемы: призыв-обещание, предоставление рациональных аргументов, подстройка), провоцирование эмоций (приемы: использование неприятных эмоций, использование приятных эмоций, апелляция к критике).

Стратегия дискурсивного позиционирования выстраивает отношения между адресантом и адресатом. В ней реализуется манипулятивная тактика надевания маски, при которой автор занимает определенную позицию и предстает перед аудиторией комментатором, собеседником, советчиком, эмоциональным лидером, наставником или трибуном.

Мнемоническая стратегия подразумевает воздействие на механизмы запоминания. В ней сочетаются тактики, которые влияют на произвольное и непроизвольное запоминание: обращение к личному опыту и любые формы повторения.

Стратегия управления вниманием направлена на концентрацию внимания к объекту и его распределения между элементами объекта. В ней используются

следующие тактики: активизация непроизвольного внимания (приемы активизации вынужденного внимания: психические раздражители, «техническое» выделение сообщения, грамотный выбор канала связи; приемы активизации невольного внимания: привлекательность формы сообщения, оригинальность содержания, демонстрация актуальности предмета речи для адресата), фиксация внимания (приемы: краткость сообщения, отсутствие прочей информации для утоления информационного голода, невозможность проигнорировать коммуникацию в силу природных инстинктов), облегчение ориентирования в тексте и управление последовательностью восприятия его элементов. Как мы убедились в рамках нашего исследования (ввиду использования креолизованных текстов), нет необходимости применения последней тактики, а фиксация внимания требуется лишь на краткий срок.

Стратегия управления декодированием и интерпретацией используется для расшифровки переданной потребителю информации. Для этого в ней реализуются следующие тактики: предотвращение ошибок при передаче (приемы: избыточность сообщения, дублирование каналов связи), выбор актуальных языковых средств (во избежание неверного истолкования представляются необходимыми: опора на достоверные знания о языковой картине мира целевой аудитории, контроль правильности использования языковых средств), управление процессом интерпретации (в данной тактике необходимо учитывать: контекст, в котором будет осуществлен анализ полученной информации; возможность двусмысленности сообщения в случае неверной трактовки; предоставление альтернативных трактовок (в креолизованных текстах чаще всего используется двусмысленность)).

Стратегия ассоциирования направлена на выделение «позитивных» связей между объектами коммуникации, а противоположная ей стратегия диссоциирования заключается в подчеркивании различий между объектами коммуникации и формировании негативной оценки.

Тактики вышеперечисленных стратегий могут использовать различный инструментарий воздействия: игра на стереотипах, средства художественной выразительности (метафора, сравнение, эпитет, метонимия), статистические данные, апелляция к отрицательным или к положительным эмоциям, предоставление альтернативы, апелляция к авторитету, конструкции с НЕТ и отрицания. Перечисленные инструменты могут быть выражены вербально, визуально и смешанно (посредством сочетания вербальных и визуальных компонентов).

## Библиографический список

1. Гэд, Т. 4 D Брэнддинг: взламывая корпоративный код сетевой экономики. Пер. с англ. [Текст] / Т. Гэд. М., 2018.
2. Рудая, Е.А. Основы бренд-менеджмента: Учеб. пособие для студентов вузов [Текст] / Е.А. Рудая. М.: Аспект Пресс, 2018.

УДК 005.95

**Павловец А. С.**

*Донецкая академия управления и государственной службы  
при Главе Донецкой Народной Республики,  
г. Донецк, Донецкая Народная Республика*

**Смирнов С. Н., канд. техн. наук, доцент**

*Донецкая академия управления и государственной службы  
при Главе Донецкой Народной Республики,  
г. Донецк, Донецкая Народная Республика*

### **УПРАВЛЕНИЕ КОМПЕТЕНЦИЯМИ ПЕРСОНАЛА КАК СРЕДСТВО РЕАЛИЗАЦИИ КАДРОВОЙ ПОЛИТИКИ ПРЕДПРИЯТИЯ**

В статье рассматривается управление компетенциями персонала как средство реализации кадровой политики предприятия. Отмечается, что результаты деятельности предприятия определяются квалификацией сотрудников. Использование кадровой политики, основанной на управлении компетенциями, служит основой реформирования всей системы работы с персоналом.

**Ключевые слова:** кадровая политика, компетенции, персонал, предприятие, обучение, квалификация.

*A. S. Pavlovets*

*S. N. Smirnov*

### **PERSONNEL COMPETENCIES MANAGEMENT AS A MEANS OF IMPLEMENTING THE PERSONNEL POLICY IN ENTERPRISE**

The article discusses the management of personnel competencies as a means of implementing the personnel policy of an enterprise. It is noted that the results of the enterprise are determined by the qualifications of employees. The use of personnel

policy based on competency management serves as the basis for reforming the entire system of work with personnel.

**Keywords:** personnel policy, competencies, personnel, enterprise, training, qualification.

## I. ВВЕДЕНИЕ

Кадровая политика предприятия рассматривается как комплекс принципов, форм и методов управления персоналом, обеспечивающим эффективное производство. Уровень профессиональной подготовки сотрудников в значительной степени определяет конечные результаты работы предприятия. Целью кадровой политики является полное использование профессионального потенциала работников.

Кадровая политика направлена на:

- разработку требований к персоналу по должностям и профессиям;
- создание необходимых условий и организацию обучения, повышения квалификации, переподготовки, служебно-профессионального продвижения своих сотрудников;
- периодический анализ уровня квалификации персонала [4, с. 182];
- формирование и продуктивную деятельность трудового коллектива, в котором преобладают ответственность, доверие и взаимное уважение [5, с. 2].

Вопросам кадровой политики предприятий и организаций посвящены работы Н.А. Волгина, В.П. Галенко, Р.П. Колосова, А.С. Панкратова, В.С. Половинко, В.М. Свистунова, А.И. Турчинова и др.

Отмечая существенный вклад предыдущих авторов, все же следует признать недостаточность решения вопросов, связанных с реализацией кадровой политики предприятия на основе рационального использования профессиональных знаний и умений работников.

## II. ОСТАНОВКА ЗАДАЧИ

Эффективная реализация кадровой политики организации возможна лишь с использованием такого средства как управление знаниями, умениями и навыками сотрудников. При поиске и подборе кандидатов на замещение вакантных рабочих мест особое внимание должно уделяться анализу способности и готовности претендентов применить знания и умения для решения поставленных задач. Целью данной работы является обоснование и разработка предложений по управлению компетенциями персонала как инструментом реализации кадровой политики предприятия.

### III. ТЕОРИЯ

Во многих случаях, особенно в условиях экономического кризиса, предприятие использует адекватную модель кадровой политики, которая характеризуется:

- документальным оформлением основных положений кадровой политики;
- наличием необходимых инструментов для анализа и регулирования кадровых ситуаций;
- использованием кадрового прогнозирования;
- оценкой загруженности работников;
- разработкой антикризисных кадровых программ [3, с. 51].

Результаты деятельности предприятия определяются уровнем квалификации работников, их деловыми и личностными качествами, готовностью овладеть новыми знаниями и умениями, занимать более высокие должности, что составляет основу необходимых компетенций персонала.

Управление компетенциями сотрудников особенно важно для наукоемких предприятий, где профессиональные знания работников дают возможность обеспечить более высокий уровень производства. На рынке труда ощущается дефицит необходимых специалистов. Необходимость вложений работодателей в развитие компетенций собственного персонала очевидна.

Руководству и кадровой службе предприятия необходимо определиться, по какому критерию тот или иной сотрудник может быть отнесен к ключевым. В первую очередь должны учитываться:

- способность к обучению (самообучению);
- прохождение курсов и программ повышения квалификации;
- готовность к переменам, инициативность, умение обосновать свое мнение;
- позитивные отзывы коллег;
- успешное решение актуальных производственных задач, в том числе не предусмотренных должностными обязанностями.

Использование кадровой политики, основанной на управлении компетенциями, обуславливает реформирование всей системы работы с персоналом предприятия. Должны вноситься изменения в методы поиска и отбора кандидатов на вакантные рабочие места, развития, аттестации и оценки персонала. Значительное внимание должно быть уделено ключевым сотрудникам, владеющим уникальными компетенциями, что должно быть отражено в способах мотивации и стимулирования труда [2, с. 36].



Задачей компетентностного подхода является подготовка и осуществление определенных мероприятий по приведению способностей сотрудников к решению профессиональных задач в соответствии требованиям, установленным предприятием.

#### IV. РЕЗУЛЬТАТЫ ЭКСПЕРИМЕНТОВ

Были рассмотрены результаты деятельности ряда производственных и коммунальных предприятий Донецкой Народной Республики.

На первоначальном этапе службами управления персоналом предприятий составляются требования к должностям.

Собираются и изучаются сведения о кадровой ситуации в городе (регионе):

- профессионально-возрастные группы;
- региональный рынок профессий;
- численность занятых в разрезе профессий;
- уровень оплаты труда по профессиям;
- деятельность образовательных организаций профессионального образования (количество выпускников в течение года, результаты выпускных экзаменов и защит дипломных работ, уровень аккредитации, выпускаемые специальности, отзывы работодателей о выпускниках).

Организуется поиск обладающих необходимыми знаниями и умениями претендентов на вакантные рабочие места. Описание имеющихся вакансий и анализ поступивших заявок от кандидатов проводится с соблюдением определенных правил:

- конкретное описание работы сотрудника в должности. Избегаются некорректные формулировки требований к кандидату, такие, как «эффективный работник», «перспективный специалист», «амбициозный профессионал», «мастер своего дела». Рассматривая вакансию, будущий сотрудник ясно понимает, какие задачи перед ним стоят;

- соискатель предоставляет резюме. Кандидат, реально претендующий на занятие должности, обладающий необходимыми знаниями и навыками, охотно предоставляет резюме, в котором изложены его профессиональные достижения, что, несомненно, привлекает внимание работодателя. Отказ соискателя в предоставлении резюме рассматривается как попытка трудоустроиться, не имея для этого достаточных оснований. Использование резюме в первую очередь необходимо для должностей, связанных с участием в проектах, требующих соответствующей квалификации.

Управление компетенциями осуществляется на различных уровнях:

- уровень предприятия;
- уровень подразделения;
- уровень отдельного работника.

В управление компетенциями на уровне предприятия входит анализ профессиональных и личностных качеств персонала, оценка необходимости в привлечении сотрудников. По результатам анализа проводится расчет количества работников:

- с уровнем компетенций, которые соответствует уровню, принятому на предприятии. Данные работники в настоящее время не нуждаются в дополнительном обучении;
- с уровнем компетенций достаточно высоким, однако, которые ниже уровня, принятого на предприятии. Данные работники нуждаются в прохождении дополнительного обучения;
- с низким уровнем компетенций, которые существенно ниже установленных требований. Данные работники будут уволены.

Управление компетенциями на уровне отдельного работника предприятия включает:

- оценку готовности и способности работника решать производственные задачи, рационально использовать свои права и полномочия в соответствии с занимаемой должностью;
- анализ уровня мотивации работника к повышению квалификации;
- оценку необходимости организовать обучение на рабочем месте, исходя из достигнутого работником уровня знаний и умений.

Такой подход дает возможность сотруднику реально оценить возможности использования своих знаний и умений на рабочем месте, выявить необходимость в повышении квалификации (профессиональной переподготовке, стажировке).

Результативность развития компетенций работников основывается на последовательном осуществлении мероприятий по анализу достигнутого уровня каждого сотрудника, проведении дополнительного обучения, контроле качества обучения.

Управление компетенциями осуществляется на основе прогнозирования и планирования [1, с. 121].

## V. ВЫВОДЫ И ЗАКЛЮЧЕНИЕ

Кадровая политика предприятия ориентирована на составление и периодическую корректировку требований к персоналу. Предприятию, рассчитывающему на успех в конкурентном противостоянии, необходимо обеспечить соответствующий уровень профессиональных компетенций своих сотрудников. На предприятии должна быть организована система контроля квалификации специалистов. Необходимое дополнительное обучение организовывается за счет средств предприятия. Сотрудники, не способные к повышению своего профессионального уровня, должны освобождаться от работы и заменяться перспективными специалистами. Целесообразно введение новой должности в составе службы управления персоналом – «специалист по управлению компетенциями».

### Библиографический список

1. Абрамова, Е.А. Компетенции персонала как объект стратегического управления [Текст] / Е.А. Абрамова, К.Э. Минасян // Проблемы экономики, финансов и управления производством: Сборник научных трудов вузов России. 2017. № 41. С. 119–122.
2. Алехина, Л.Л. Развитие человеческих ресурсов в системе управления персоналом на основе эффективной кадровой политики организации [Текст] / Л.Л. Алехина, Р.А. Суханов // Экономическая среда: научно-практический и теоретический журнал. 2019. № 1 (27). С. 29–37.
3. Миляева, Л.Г. Диагностика кадровой политики организаций: комплексный подход [Текст] / Л.Г. Миляева // Государственное и муниципальное управление. Ученые записки СКАГС. 2016. № 3. С. 48–55.
4. Семина, Н.Н. Кадровая политика организации [Текст] / Н.Н. Семина // Экономическая среда: научно-практический и теоретический журнал. 2016. № 2. С. 181–183.
5. Филкина, Ю.Ю. Кадровая политика как основа успешного функционирования организации [Электронный ресурс] / Ю.Ю. Филкина, Л.Ю. Филкина, К.А. Рогова // Молодежь и наука. 2015. № 1. С. 1–3. URL: <https://e.lanbook.com/journal/issue/295789> (дата обращения: 02.03.2022).

**Родионов М. Г., канд. экон. наук, доцент**

*Сибирский институт бизнеса и информационных технологий,  
г. Омск, Россия*

## **АНАЛИЗ РЫНКА ТРУДА В РАЗРЕЗЕ СПРОСА НА СПЕЦИАЛИСТОВ В ОБЛАСТИ ФИНАНСОВОГО МЕНЕДЖМЕНТА**

В данной статье приведены результаты исследования рынка труда в части спроса и предложения специалистов в области финансового менеджмента и уровня материального вознаграждения на территории Российской Федерации.

**Ключевые слова:** специалист, рынок труда, финансовый менеджмент, оплата труда.

***M. G Rodionov***

## **ANALYSIS OF THE LABOR MARKET IN THE TERMS OF DEMAND FOR SPECIALISTS IN THE FIELD OF FINANCIAL MANAGEMENT**

This article presents the results of a study of the labor market in terms of demand and supply of specialists in the field of financial management and the level of material remuneration on the territory of the Russian Federation.

**Keywords:** specialist, labor market, financial management, wages.

В быстротечных условиях рынка труда, увеличивается доля людей, занятых умственным трудом, в свою очередь, который уменьшает время, требуемое к подготовке финансовых отчётов организации. На рынке труда всё больше и больше с каждым годом начинают появляться вакансии, которые требуют экономических знаний соискателя. Таким образом, востребованными на рынке становятся вакансии финансового менеджера, главного бухгалтера, аудитора, экономиста.

В зону ответственности специалистов финансового менеджмента входят финансовое состояние организации. Финансовые менеджеры создают финансовые отчёты, производят прямые инвестиции на рынке ценных бумаг, а также в организации, неотъемлемой составляющей работы финансового менеджера является создание стратегий и планов по достижению целей, поставленных на долгий срок. Сложно не отметить, что специалист финансового менеджмента

многофункционален, так как после получения диплома и полного освоения данной дисциплины, может устроиться на работу в любые учреждения, будь то банк, либо страховая компания.

Финансовые менеджеры все чаще помогают руководителям в принятии решений, влияющих на организацию. Для решения сложных задач, им необходимы аналитические способности и отличные коммуникативные навыки.

Роль финансового специалиста, в которой наблюдается самый быстрый рост числа рабочих мест, также оказывается наиболее прибыльной. По данным BLS, рабочие места для финансовых менеджеров, средний годовой заработок которых составляет 125 080 долларов, увеличиваются на 19 %. К концу десятилетия должно быть добавлено еще 108 600. Финансовые менеджеры носят разные имена, включая казначея, финансового директора и контролера. Общим для этих рабочих ролей является то, что они представляют собой высокоуровневые роли, которые включают наблюдение за общим финансовым здоровьем и безопасностью бизнеса или организации. По данным BLS, из-за высокого уровня ответственности у большинства финансовых менеджеров есть как минимум 5-летний опыт работы в области финансов, хотя у некоторых может быть гораздо больше. Высшие должности финансового менеджмента, чаще высшие руководящие должности, такие как главный финансовый директор (CFO), с еще более высокой зарплатой.

Количество рабочих мест для личных финансовых консультантов, занимающихся финансовым планированием физических лиц, растет. В BLS прогнозирует рост на 15 процентов, или 40 400 рабочих мест, за десятилетие. Аналитики управления видят аналогичные темпы роста в 14 процентов, что для этого более крупного занятия должно привести к 115 200 новым рабочим местам. Хотя управленческие аналитики и консультанты не так узко сфокусированы на финансах, как многие другие профессионалы в области финансов, основная специализация по-прежнему ценится в этой сфере. Понимание того, как компании управляют деньгами, а также разработка и интерпретация финансовых отчетов имеют решающее значение для успеха в поиске способов оптимизации работы и производительности компаний. Для того, чтобы понимать ситуацию по Российской Федерации стоит обратиться к статистическим данным за 2021 год, которые представлены на рисунке 1.

На момент 20.05.21, в области финансового менеджмента, в РФ открыто 290 вакансий. На данной диаграмме видно, что динамика заработных плат в РФ по вакансии «Финансовый менеджер» варьируется от 6000 Р – 68100 Р. Диапа-

зон количества вакансий распределяется от 2 вакансий до 60. Преимущественно финансовый менеджер зарабатывает 19800+ Р так, как таких вакансий 60 на рынке поиска рабочей силы по всей России, что составляет 21.1% от общего количества вакансий. На втором месте находятся вакансии с заработной платой 33600+ Р их 14%. И на третьем месте 26700+ Р их 13.7%. При этом средняя заработная плата сотрудников составила 53482 Р на 2021 год [1].



Рис. 1. Спрос на рынке труда на вакансию «Финансовый менеджер» и разделение по зарплатам в Российской Федерации на период 2021 г.

Региональное распределение вакансий смещено в сторону центральной России, так как востребованность профессии зависит от наличия крупных производственных и промышленных мощностей региона (см. рис. 2).

Первое место возглавляет столица РФ, второе место занимает Санкт-Петербург и последнее, третье место город Новосибирск [1].

Сниженный спрос на кадры наблюдается на должность «Бухгалтер», таким образом, востребованность измерима в 33%. По данным других изученных вакансий величина резюме, находящихся на сайте HeadHunter, было значительно больше реальных вакансий организаций. Сравнение с данными предыдущих лет показывает увеличение потока работников на должности экономического сектора. При этом, наблюдается уменьшение специалистов на должность финансового менеджера и финансового директора организаций, поскольку кандидаты, к сожалению, имеют низкие управленческие способности.

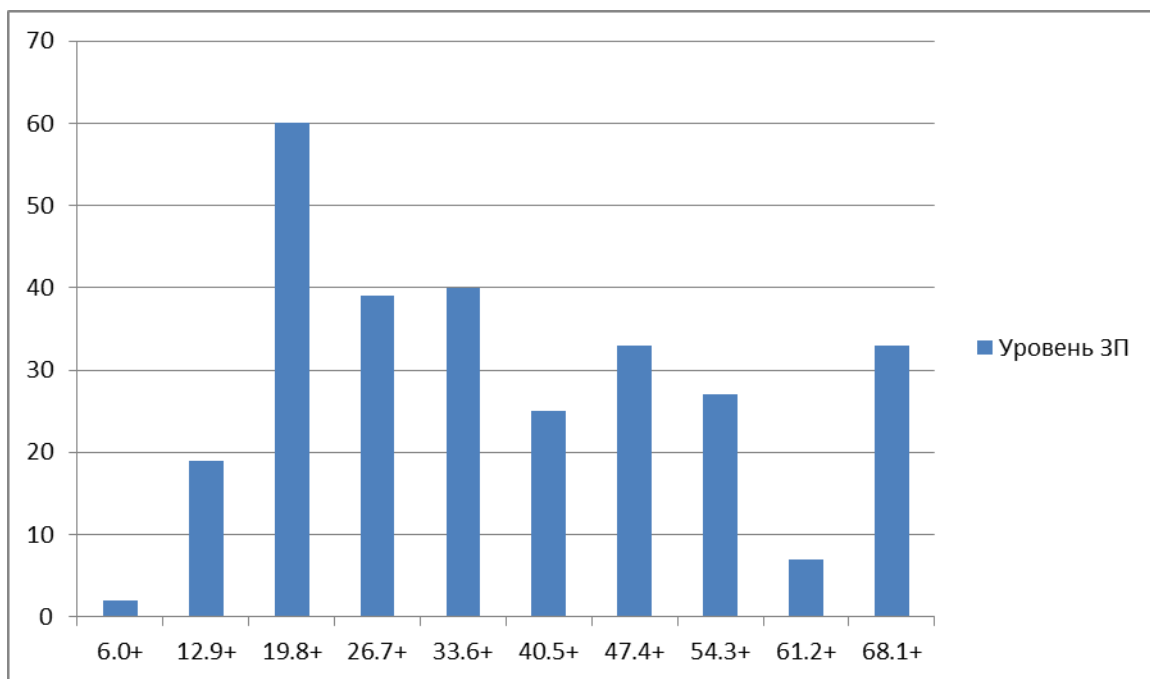

Рис. 2. Концентрация специалистов области Финансового менеджмента по городам РФ

Сотрудники области аудирования, бухгалтерии и экономисты имеют, по-прежнему высокий спрос. В предыдущих двух годах специалисты финансового менеджмента пользовались большим спросом, чем в нынешнем.

В результате анализа ЗП сотрудников финансового менеджмента появляется тенденция к увеличению уровня окладной, премиальных и отпускных частей.

Максимальное увеличение ЗП в Московской области замечено в 2021 году, в области аудирования, финансового менеджмента и бухгалтерии. Так же наименьший уровень ЗП отмечается у профессионалов области аудирования, экономического сектора в размере 350 – 450\$. В свою очередь предыдущий 2020 год показал, что значения ЗП составили в среднем на 100\$ меньше, чем в нынешнем.

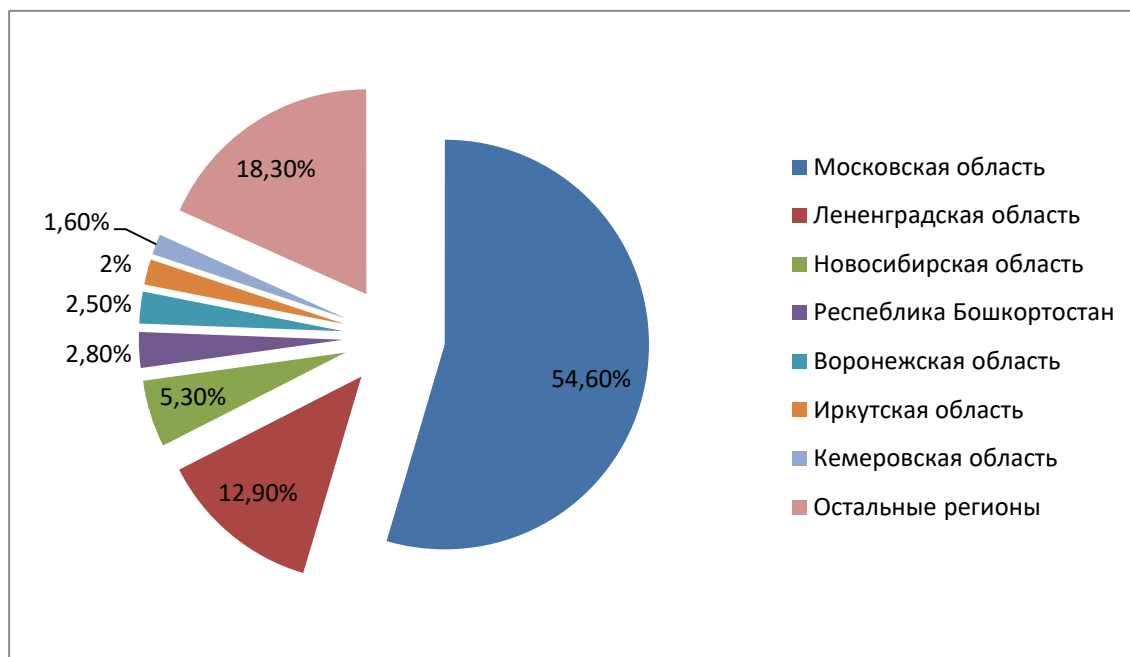
Высшее руководство: Главные бухгалтера, финансовые менеджеры, аудиторы и рядовые сотрудники бухгалтерии стали получать больше, что привело к тому, что они стали высокооплачиваемыми сотрудниками организаций. Соответствие требованиям общего отработанного времени в организации, квалификации, а также знание конъюнктуры рынка – важнейшие факторы для профессий экономического сектора, за такие ценности в сотруднике работодатели предлагают от 300\$ до 8000\$. Величина ЗП сотрудников финансового менеджмента так же увеличилась по сравнению с, подведёнными итогами 2021 года.

Зачастую соискатели работы, ожидают более высокий уровень доходности от интересующей их работы, работодатели в свою очередь зачастую предлагают меньший уровень.

На представленной информации можно видеть (Рис. 5), в заключительном 2021 году ожидания от людей, находящихся в поиске работы значительно увеличились. Уменьшение фонда заработной платы у финансовых менеджеров составило 7,5 процентов, в сравнении с предыдущим годом и это только на 2% больше, в сравнении с 2019 годом. Соискательский спрос на ожидаемую ЗП увеличился на 27% в сравнении с 2020 годом. Соотношение зарплатных ожиданий и предложений соискателей и работодателей в Москве в финансовой сфере наглядно представлены на рис. 3.



Рис. 3. Уровень ожидаемой и предполагаемой оплаты труда специалиста в области финансового менеджмента

Согласно рис. 3 предложения от потенциальных работодателей превышают ожидания будущего работника по вакансиям «Финансового менеджера», «Финансового аналитика», «Экономиста».

Если описывать соискателя-финансиста по основным характеристикам, то можно сказать, что в основном на работу в области бухгалтерии и финансов претендуют молодые женщины в возрасте 26-35 лет с высшим образованием, не владеющие английским языком или имеющие лишь базовые языковые знания (см. таблицу 1).

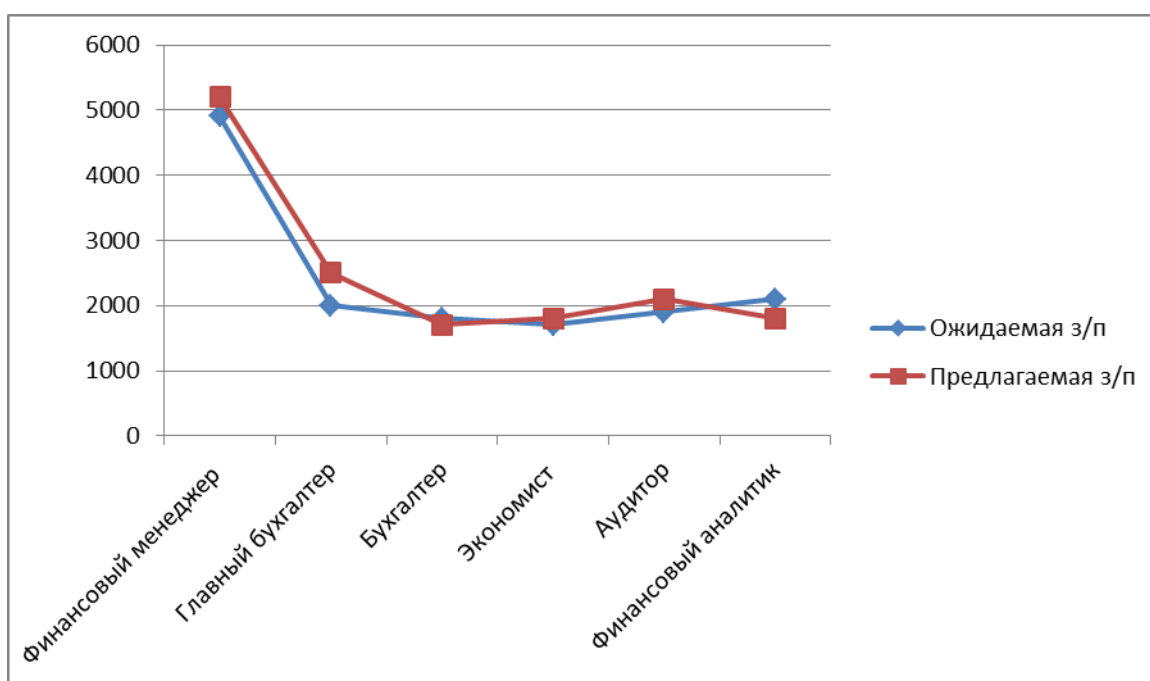

Таблица 1

Характеристики	
Пол	
Мужчины	25
Женщины	75
Возраст	
22 – 25	27
26 – 35	48
26 – 55	17
46 – 55	8
Образование	
Высшее	83
Высшее (степень магистра)	3
Кандидат наук, доктор наук	2
Незаконченное высшее	9
Средне специальное	3
Владение английским языком	
Свободное владение	5
Владение на уровне прохождения интервью	10
Чтение профессиональной литературы	14
Базовые знания	32
Не владею	39

В таблице 2 можно увидеть динамику, предлагаемых работодателем ЗП, для специалистов экономического сектора на период 2021 года.

Величина заработной платы по рассмотренным вакансиям в большинстве регионах существенно меньше или не больше уровня предложенных зарплат по Московскому региону. Дифференциация в максимальном и минимальном значении окладной части, на должности «Бухгалтер» исчисляется в диапазоне 28% – 49% от уровня заработной платы в Московском регионе. Из всего перечня, рассмотренных регионов, выделился город Воронеж, в котором минимальная величина ЗП сотрудников на должности бухгалтера оказалась существенней оплаты труда профессионала в похожей должности, который работает в Москве, на 5%. Максимальная вершина заработной платы сотрудника бухгалтерии в Санкт-Петербурге на 26% больше Московских, оценивается в 2500\$. Средняя величина по регионам максимальное значение заработных плат, предлагаемых работодателем, составило 70–90% от общего значения заработных плат по столичным меркам.

## Величина доходов сотрудников финансового сектора (в \$)\*

Специальности	Бухгалтер			Экономист			Финансовый менеджер		
	Мин	Средняя	Макс	Мин	Средняя	Макс	Мин	Средняя	Макс
Регионы									
Московский округ	480	1000	2000	500	1200	3000	1800	5000	12000
Ленинградская область	250	1000	2500	350	800	5000	1000	3000	10000
Краснодарский край	350	700	2000	400	600	2000	800	1500	3500
Татарстан	250	430	700	350	610	1000	1000	1750	2200
Уральский округ	300	750	1900	350	650	1900	1000	2400	4000
Воронежская область	500	600	700	500	600	700	1000	1500	2500
Омская область	250	500	1100	300	600	1000	900	1700	2500
Ростовская область	350	700	1800	300	600	1500	800	1900	3000

• Рассчитанные значения ЗП взяты из учёта только окладной части сотрудников. Бонусная часть и другие не учтены.

Специалисты экономического сектора имеют минимальное значение оклада в размере 240\$ в Нижегородской области и 500\$ в Воронежской области Московского региона. Максимально варьируемое значение в Воронежской области начинается от 700\$ и заканчивается 5000\$ в Ленинградской области, в целом по регионам размер ЗП отличается более, чем на 200%

Похожая обстановка видна на должности финансового менеджера, так как начинается ЗП от 800\$ в Краснодарском округе и Ростовской области, до 1800\$ в столице, максимальное отличие наблюдается в Татарстане, своего максимума ЗП сотрудников достигает в отметке 2200\$, в свою очередь в Московском регионе она достигает отметки в 12000\$.

Таким образом, по результатам проведенного анализа можно сделать вывод о всевозрастающем спросе на специалистов в области финансового менеджмента и возможном интересе со стороны реального сектора экономики на запрос на подготовку специалистов данной области за счет средств федерального бюджета.

## Библиографический список

1. Статистика зарплат Финансовый менеджер в России [Электронный ресурс]. URL: <https://russia.trud.com/salary/692/77372.html> (по состоянию на 10.05.2022).
2. Degreequery [Электронный ресурс]. URL: / (по состоянию на 10.05.2022)
3. Обзор рынка труда в финансовой сфере [Электронный ресурс]. URL: <https://hh.ru/file/730118.pdf> (по состоянию на 10.05.2022).
4. CareerExplorer. What is a Financial Manager? [Электронный ресурс]. URL: <https://www.careerexplorer.com/careers/financial-manager/salary/> (по состоянию на 10.05.2022).

УДК 316.3.4

**Симак Р. С., канд. экон. наук, доцент**

*Военный институт (инженерно-технический)  
военной академии МТО им. генерала армии А. В. Хрулева,  
г. Санкт-Петербург, Россия*

**Симак Н. Ю., канд. тех. наук, доцент**

*Омский государственный технический университет,  
г. Омск, Россия*

## САМОЗАНЯТОСТЬ КАК ЭФФЕКТИВНАЯ ФОРМА НАЧАЛА БИЗНЕСА

В статье представлена характеристика новой формы коммерческой деятельности физических лиц – налога на профессиональных доход или самозанятость. Данный налоговый режим применяется с 2019 года и показал свою эффективность, т.к. на 28.02.2022 года число самозанятых граждан превысило отметку в 4 млн. человек.

Использование данного налогообложение позволяет легализовать доходы, работать в правовом поле, а также являться участниками программы добровольного пенсионного страхования, таким образом откладывая на будущее пенсионное обеспечение. Кроме того, работу в режиме самозанятого можно совмещать с основной деятельностью по трудовому договору.

**Ключевые слова:** самозанятость, налог на профессиональный доход, налоговая служба, портал госуслуг.

*R. S. Simak*  
*N. Yu. Simak*

## **SELF-EMPLOYMENT AS AN EFFECTIVE FORM OF STARTING A BUSINESS**

The article presents a description of a new form of commercial activity of individuals - a tax on professional income or self-employment. This tax regime has been applied since 2019 and has shown its effectiveness, because as of February 28, 2022, the number of self-employed citizens exceeded 4 million people. The use of this taxation allows you to legalize income, work in the legal field, and also be participants in the voluntary pension insurance program, thus postponing pension provision for the future. In addition, work in the self-employed mode can be combined with the main activity under an employment contract.

**Keywords:** self-employment, professional income tax, tax service, public services portal.

Налог на профессиональный доход или самозанятость, это выгодная форма начала собственного бизнеса, позволяющая минимизировать дополнительную организационную работу, связанную с ведением коммерческой деятельности.

По официальным данным на 28.02.2022 [1] число самозанятых в Российской Федерации всего – 4 285 828 чел., в том числе физические лица – 4 037 399 и индивидуальные предприниматели – 248 429 чел.

На 24.01.2022 [2] доходы всех самозанятых превысили 882 млрд. руб., сформировано более 610 млн. чеков (в среднем на 1446 руб.). Основные направления деятельности самозанятых: услуги такси, ремонта и маркетинга, доставки товаров и аренды квартир, IT и юридическая сфера, консультанты, проектировщики и другие. Средний возраст самозанятых составляет 35 лет (42% женщины и 58% – мужчины).

При использовании данного налогового режима все юридически значимые действия производятся через портал госуслуг, причем даже без использования электронной цифровой подписи.

Существует три способа регистрации в качестве самозанятого без личного посещения налоговой инспекции:

1) С использованием паспорта и фотографирование на камеру, например, мобильного телефона.

2) С использованием ИНН и пароля от сайта федеральной налоговой службы [nalog.ru](http://nalog.ru).

3) С использованием подтвержденной учетной записи от портала государственных услуг.

Работа в данном налоговом режиме возможна через приложение «Мой налог» или его веб-версию, где созданы удобные механизмы по выставлению счетов, формированию чеков, а также уплате налогов с учетом бонусного налогового вычета в размере 10000 руб., предоставляемого каждому новому участнику данного налогового режима.

Сумма указанного вычета предоставляется за счет уменьшения ставки по заключаемым договорам с физическими лицами с 4% до 3%, а также по договорам с юридическими лицами с 6% до 4% (рис. 1).

Данный налоговый режим можно совмещать с работой по трудовому договору, т.к. величина заработной платы не учитывается при расчете налога и трудовой стаж не прерывается. Максимальная годовая выручка самозанятых должна составлять не более 2,4 млн. руб.

В качестве самозанятых ежедневно регистрируется около 6000 человек, их средний возраст составляет около 35 лет [3], статистика доходов представлена в табл. 1.

## НАЛОГИ ДЛЯ САМОЗАНЯТЫХ

**4%** С ПЛАТЕЖЕЙ ОТ ФИЗИЧЕСКИХ ЛИЦ  
-1% НАЛОГОВЫЙ ВЫЧЕТ\*

**6%** С ПЛАТЕЖЕЙ ОТ ЮРИДИЧЕСКИХ ЛИЦ  
-2% НАЛОГОВЫЙ ВЫЧЕТ\*

**ВЫ - САМОЗАНЯТЫ, ЕСЛИ:**

- ✓ РАБОТАЕТЕ "НА СЕБЯ", БЕЗ РАБОТОДАТЕЛЯ
- ✓ РАБОТАЕТЕ БЕЗ НАЕМНЫХ СОТРУДНИКОВ
- ✓ ГОДОВОЙ ДОХОД МЕНЕЕ 2,4 МЛН РУБ.

**ОГРАНИЧЕНИЯ ДЕЯТЕЛЬНОСТИ:**

- ✗ ПЕРЕПРОДАЖА ТОВАРОВ
- ✗ ТОРГОВЛЯ АКЦИЗНОЙ ПРОДУКЦИЕЙ
- ✗ ДОБЫЧА И ПРОДАЖА ПОЛЕЗНЫХ ИСКОПАЕМЫХ
- ✗ РАБОТА ПО ДОГОВОРУ ПОРУЧЕНИЯ ИЛИ АГЕНТСТКОМУ ДОГОВОРУ

**КАК ЗАРЕГИСТРИРОВАТЬСЯ САМОЗАНЯТЫМ\*\*:**

УСТАНОВИТЬ ПРИЛОЖЕНИЕ "МОЙ НАЛОГ" → ЗАГРУЗИТЬ ФОТО И КОПИЮ ПАСПОРТА → Готово! Дальше система работает сама

Рис. 1. Налоговый режим и особенности работы самозанятых

Данные средним доходам самозанятых граждан

Поколение	Годы рождения	Доля от общего числа самозанятых	Средняя зарплата, руб./мес
Поколение Y	1985 – 2003 г.р.	57%	25 000
Поколения X	1964 – 1984 г.р.)	35%	32 000
Поколение беби-бумеров	(1963 г.р. и старше)	5%	34 000
Поколения Z	2004 г.р. и младше	3%	10 000

Около 23% самозанятых работают в регионах не по месту жительства. Наиболее мобильно молодое поколение: средний возраст уехавших плательщиков НПД – 33 года. Популярны у них регионы – Москва, Московская область, Санкт-Петербург, Краснодарский край, Татарстан.



Рис. 2. Личный кабинет самозанятого на сайте knpnd.nalog.ru

На рис. 2 представлен личный кабинет самозанятого, где выполняются все основные операции, связанные с ведением данного вида коммерческой деятельности (анализ выручки, налоговых начислений, привязка банковских карт и т.д.)

В заключении следует отметить по опыту авторов публикации, самозанятость это эффективная форма начала бизнеса, позволяющая работать легально в правовом поле с минимизацией бюрократических издержек и высокой эффективностью и самоотдачей.

### **Библиографический список**

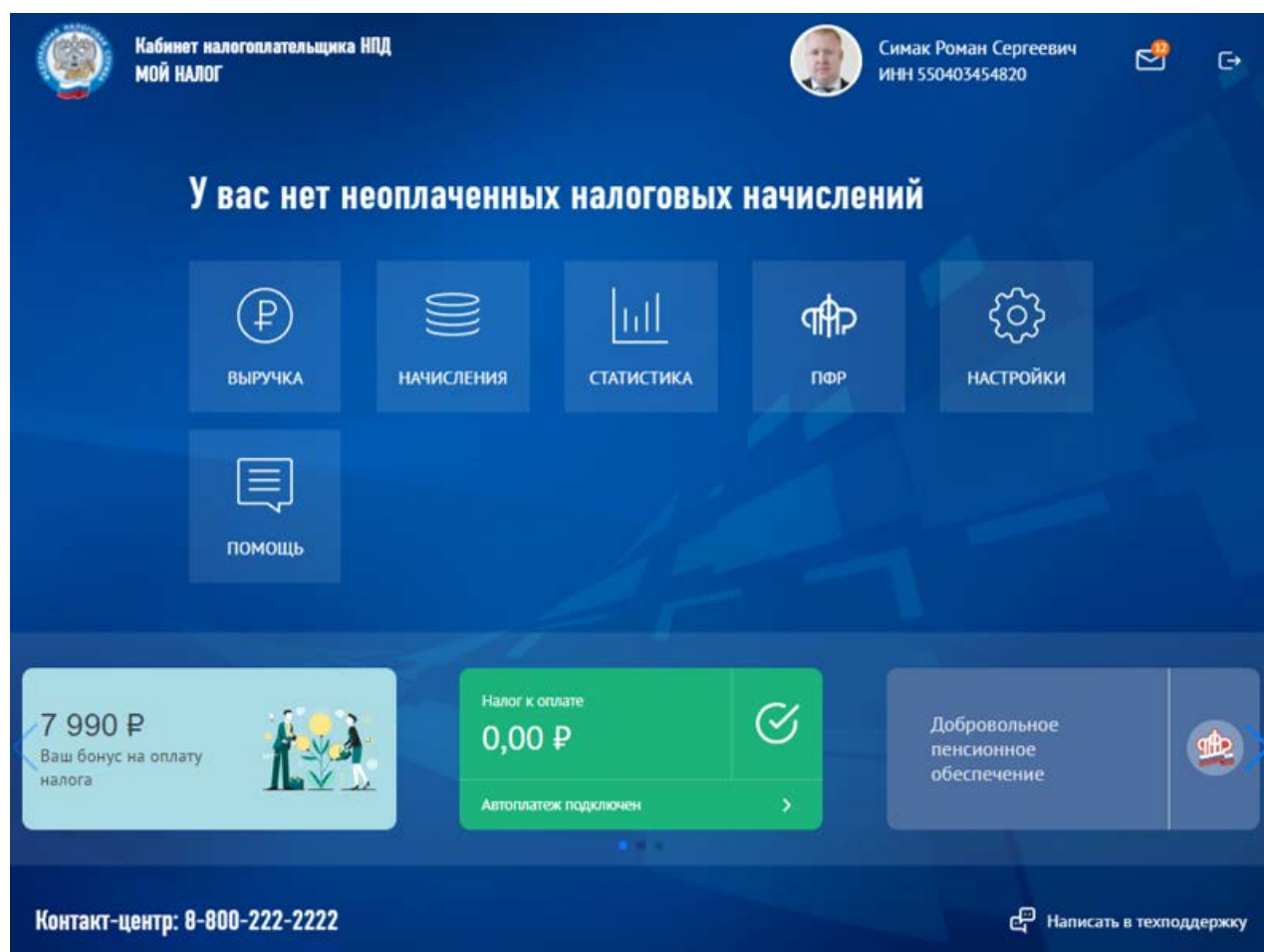
1. Единый реестр субъектов малого и среднего предпринимательства [Электронный ресурс]. URL: <https://rmsp.nalog.ru/statistics2.html>.
2. Самозанятость в РФ. Защита прав самозанятых [Электронный ресурс]. URL: <https://sznpd.ru/statistika-samozanyatosti-na-nachalo-2022>.
3. Статистика по доходам самозанятых [Электронный ресурс]. URL: <https://buhguru.com/news/statistika-po-samozanyatym-2021-professij-dohody-regioni.html>.

УДК 001.895

**Чижикова Т. А., канд. экон. наук, доцент**

*Сибирский институт бизнеса и информационных технологий,  
г. Омск, Россия*

## **СУЩНОСТЬ ИННОВАЦИОННОГО ПРОЕКТА И ЕГО ОСНОВНЫЕ ЭТАПЫ**

Сложившиеся к настоящему времени тенденции организационного развития свидетельствуют об актуальности интеграции системного и инновационного управления, особенно в условиях обострения конкурентной борьбы и развития кризисных явлений в экономике, осложненных пандемией коронавирусной инфекции (COVID-19). С другой стороны, существование практически любой организации всегда предполагает воплощение в жизнь множества изменений, а каждое подобное изменение, направленное на улучшение того или иного бизнес-процесса, и есть, по сути своей, инновация. Взаимная интеграция системного и инновационного управления способна привести к полному слиянию двух

указанных типов менеджмента, один из которых носит общий характер (системный подход), а другой – функциональный (инновационный менеджмент).

**Ключевые слова:** инновационный проект, инновации, организация, этапы, технологии, процесс, фаза.

*T. A. Chizhikova*

## **ESSENCE OF THE INNOVATIVE PROJECT AND ITS MAIN STAGES**

The organizational development trends that have developed to date indicate the relevance of integrating systemic and innovative management, especially in the context of increased competition and the development of crisis phenomena in the economy, complicated by the coronavirus infection (COVID-19) pandemic. On the other hand, the existence of almost any organization always involves the implementation of many changes, and each such change aimed at improving a particular business process is, in essence, an innovation. Mutual integration of system and innovation management can lead to a complete merger of the two types of management, one of which is of a general nature (system approach), and the other is functional (innovation management).

**Keywords:** innovative project, innovations, organization, stages, technologies, process, phase.

### **I. ВВЕДЕНИЕ**

Рыночные отношения предоставляют достаточные возможности для эффективного функционирования организации, но реальное положение дел в экономическом секторе, особенно в условиях финансово-экономического кризиса, часто сводит на нет все усилия в данной сфере. Вместе с тем, даже в таких трудных условиях постоянно осуществляется поиск путей повышения эффективности деятельности фирмы в целом, и по отдельным ее направлениям.

Сложный, комплексный характер инновационных процессов, высокий уровень технических, производственных, коммерческих и других рисков инновационной деятельности делают невозможным успешное функционирование современных организаций без создания благоприятного климата для субъектов инновационной деятельности. Здесь одной из главных проблем, наряду с нехваткой различного вида ресурсов, неплатежеспособностью дебиторов и других, является неспособность руководителей правильно спроектировать систему и структуру управления на стратегической основе. При этом, решая стратегиче-



ские задачи, можно своевременно предотвратить возникновение неблагоприятной ситуации, смягчить ее негативные последствия, с максимальной выгодой использовать открывающиеся возможности. Это обеспечивает стратегическую выживаемость, повышает гибкость и неустойчивость организации.

Методологическую основу работы составили труды отечественных ученых в области исследования инновационных проектов: С.А. Баркалов, В.И. Воропаев, Г.И. Секлетова [1], Л.Н. Боронина [2], Е.И. Мазилкина [3], И.И. Мазур [4], А.М. Мухамедьярова [5], Л.И. Руденко [6], Р.А. Фатхутдинова [7], Д. Филипс [8].

В ходе исследования были использованы методы и приемы: наблюдение, описание, анализ, синтез, методы системного подхода к исследованию проблемы.

## II. ПОСТАНОВКА ЗАДАЧИ

Раскрыть и проанализировать сущность инновационного проекта. Обозначить основные этапы реализации инновационного проекта.

## III. ТЕОРИЯ

В процессе реализации инновационной деятельности – от идеи к созданию инновации, от создания к внедрению, от внедрения к получению экономической выгоды – управленческая деятельность имеет различные целевые установки, поэтому используются разнообразные инструменты управления. Все это позволяет организации повысить эффективность управления инновационной деятельностью и значительно снизить возникающие риски, однако повышение инвестиционной привлекательности крупномасштабных инновационных проектов, связанных с развитием экономической инфраструктуры, по-прежнему является нерешенной задачей.

Изменения, то есть инновации, в этом случае можно определить как процесс осуществления научных и/или управленческих разработок и их результат в виде новой продукции, технологии и/или методики, позволяющих изменить руководство объектом для получения максимального научно-технического, экономического и/или социального эффектов [7].

При этом механизм организации инновационной деятельности и реализации необходимых внутрифирменных изменений должен быть ориентирован на создание и изменение структур, реализующих инновационные процессы.

Самой распространенной разновидностью инновационного менеджмента здесь является проектная модель управления бизнесом.

Обращаясь к терминологической стороне понятий «инновационный проект» и «проектный менеджмент», следует сначала отметить, что первый из обозначенных терминов применяется в разных аспектах и в самом общем смысле может трактоваться следующим образом [1]:

- как что-либо, что задумывается или планируется, например, большое предприятие (определение в толковом словаре «Webster»;
- как комплекс взаимосвязанных мероприятий, предназначенных для достижения в течение заданного периода времени и при установленном бюджете поставленных задач с четко определенными целями (определение Мирового Банка).

И.И. Мазур и его коллеги полагают, что понятие «инновационный проект» объединяет собой целый ряд видов деятельности, обладающих общими признаками, среди которых они в первую очередь выделяют [4]:

- направленность на достижение конкретных целей, определенных результатов;
- координированное выполнение многочисленных, взаимосвязанных действий;
- ограниченная протяженность во времени с определенным началом и концом.

Л.И. Руденко со своей стороны подчеркивает, что в современном понимании термин «инновационный проект» распространяется практически на все, что, так или иначе, изменяет окружающую нас действительность. При этом важно отличать толкование понятия «проект» от принятого у нас варианта «документально оформленный план сооружения или конструкции». Для обозначения последнего понятия в англоязычном менеджменте используют термин «design». Другой крайностью является отождествление проекта с программой как комплексом мероприятий по достижению долгосрочных целей (например, космическая программа, программа здравоохранения и др.), поскольку программы, как справедливо указывает Л.И. Руденко, интегрируют внутри себя несколько проектов, объединенных общей целью и условиями их выполнения [6].

Обобщая сказанное, инновационный проект, на наш взгляд, можно определить как целенаправленное мероприятие по созданию нового уникального продукта в самом широком смысле этого слова (от нового предприятия до модели управления теми или иными сторонами жизнедеятельности компании), имеющее временные и ресурсные ограничения и характеризующееся неповторимостью условий осуществления с привлечением специалистов из разных областей.

В рамках представленного определения к содержательным характеристикам инновационного проекта следует отнести наличие, во-первых, конкретной цели, во-вторых, установленных сроков начала и завершения и, в-третьих, специально выделенных ресурсов для его реализации. Тремя основными ограничениями проекта являются сроки, затраты и качество [6].

Сущность проектного менеджмента, в свою очередь, еще в 1980-х гг. сформулировали известный американский ученый Д. Филипс и его соавтор А. Гарсиа-Диаз, которые видят в нем особый вид регулирующей деятельности, базирующейся на предварительной коллегиальной разработке комплексно-системной модели действий по достижению оригинальной цели и направленной на реализацию этой модели [8].

В свою очередь, Л.Н. Боронина предлагает более предметное определение проектного менеджмента, как методологии планирования, организации, руководства и координации трудовых, финансовых и материально-технических ресурсов на протяжении проектного цикла ради максимально эффективной реализации его целей путем применения современных принципов, технологий, форм и средств управления [2]. Именно оно будет принято за основу в настоящем исследовании.

Однако в России проектный менеджмент является сегодня все еще новым и не совсем привычным, но чрезвычайно перспективным подходом, опирающимся, прежде всего, на принцип коллективного решения стоящих перед организацией задач.

При этом субъектами управления в условиях реализации инновационных проектов могут быть [3; 5]:

- заказчик, инвестор, генподрядчик и генконтрактор (участник, несущий ответственность за организацию выполнения всего комплекса подрядных работ по проекту, включенных в контракт) проекта;
- команда управления проектом (управляющий проектом, члены команды управления);
- команда исполнителей проекта.

Функциональными областями управления инновационным проектом обычно выступают [3; 5]:

- управление предметной областью проекта;
- управление проектом по временным параметрам;
- управление стоимостью;
- управление качеством;

- управление рисками;
- управление персоналом;
- управление коммуникациями;
- управление контрактами;
- управление изменениями и др.

Эффективная реализация всех перечисленных функциональных областей проектного менеджмента, в конечном счете, осуществляется для решения главной задачи современного предприятия, которая состоит в достижении и поддержании высокого уровня конкурентоспособности на рынке сбыта.

Таким образом, проектные технологии сегодня применяются во всех сферах хозяйственно-экономической деятельности. Использование принципов проектного управления позволяет более эффективно решать задачи развития организации. Охватывая собой инновационную составляющую в деятельности предприятия, управление проектами оказывает непосредственное влияние на уровень его конкурентоспособности как способности занять преобладающую долю рыночного сегмента благодаря уникальному набору значимых показателей, отличающихся превосходством по сравнению с конкурентами и подкрепленных предпочтениями потребителей.

#### IV. РЕЗУЛЬТАТЫ ЭКСПЕРИМЕНТОВ

Реализация любого инвестиционного проекта представляет собой сложный многоступенчатый процесс, все элементы которого чаще всего заявляются уже на прединвестиционной фазе в его обосновании и реализуются на различных этапах жизненного цикла.

Начальная фаза реализации проекта, которую часто называют концептуальной, предполагает разработку концепции проекта, общую оценку его жизнеспособности, планирование мероприятий проекта, подготовку общих требований к их исполнению.

Средняя, или контрактная фаза включает в себя детализацию квалификационных требований, подготовку предварительного задания на проектирование, заявление о намерениях, отбор потенциальных исполнителей, оформление контракта с выбранными исполнителями, выбор и утверждение окончательного варианта проекта.

Завершающая фаза проекта, или, иначе говоря, фаза реализации означает непосредственное выполнение проектных работ (например, монтаж и запуск оборудования, строительство и сдача объекта и т.п.).

В жизненном цикле инновационного проекта можно выделить ряд более детализированных этапов его реализации, например:

- 1) предпроектный анализ (анализ ситуации);
- 2) формулировка концепции проекта (целеполагание);
- 3) мобилизация ресурсов;
- 4) реализация проекта (методы достижения целей – управление проектами);
- 5) мониторинг проекта;
- 6) наращивание потенциала проекта (перепланирование) или завершение (закрытие проекта).

Предпроектный анализ в рамках первого этапа традиционно осуществляется по двум направлениям:

1. анализ внешней среды:
  - макроокружение (общая среда);
  - непосредственное окружение.
2. анализ внутренней среды.

В свою очередь, этапы проекта с третьего по шестой включительно отражают инструментальное обеспечение проекта. Детальная разработка этих циклов превращает виртуальную идею в реально достижимую цель.

Самой распространенной моделью управления в данном случае является проектная оргструктура, базовым принципом которой является двойное подчинение сотрудников, как руководителю постоянного подразделения, так и руководителю временной группы.

В рамках подобного подхода могут быть реализованы сразу несколько проектов и целевых программ.

Основным условием успешности здесь является наличие в нужном количестве финансовых, человеческих и других ресурсов.

Проектную модель управления бизнесом, можно трактовать как адаптивную (органическую, гибкую) оргструктуру. Многие топ-менеджеры в современных компаниях в России и мире борются за создание таких управленческих конструкций, которые могут быстро, а иногда и молниеносно реагировать на динамику рынка за счет следующих особенностей:

- отсутствие единого органа административного контроля за управленческой деятельностью;
- отсутствие разделения труда по типу работ;
- минимальное количество стандартов управления;
- децентрализация процесса принятия управленческих решений;
- усиление ответственность каждого работника за общий результат.

Как уже упоминалось ранее, особенно актуальна ярко выраженная гибкость проектной оргструктуры и интегрального подхода к реализации проектного менеджмента в условиях развития финансово-экономического кризиса и жесткой конкуренции в условиях сохраняющейся сложной эпидемиологической обстановки.

## V. ВЫВОДЫ И ЗАКЛЮЧЕНИЕ

Таким образом, сложность и высокая динамика современных бизнес-процессов требуют от любого предприятия – коммерческого или бюджетного – непрерывного совершенствования с целью эффективной реализации существующего потенциала. При этом механизм организации проектной деятельности и реализации необходимых для ее успешного функционирования внутрифирменных изменений должен быть ориентирован на создание и изменение организационных структур, ответственных за исполнение проектов в рамках определенного алгоритма.

## Библиографический список

1. Баркалов, С.А. Математические основы управления проектами: учебное пособие [Текст] / С.А. Баркалов, В.И. Воропаев, Г.И. Секлетова; под ред. В.Н. Буркова. М.: Высшая школа, 2018. 423 с.
2. Боронина, Л.Н. Основы управления проектами: учебное пособие [Текст] / Л.Н. Боронина. Екатеринбург: Изд-во Урал. ун-та, 2019. 112 с.
3. Мазилкина, Е.И. Управление конкурентоспособностью: учебное пособие [Текст] / Е.И. Мазилкина, Г.Г. Паничкина. М.: Академия, 2019. 277 с.
4. Мазур, И.И. Управление проектами: учебное пособие [Текст] / И.И. Мазур, В.Д. Шапиро, Н.Г. Ольдерогге; под общ. ред. И.И. Мазура. М.: Омега-Л, 2018. 664 с.
5. Мухамедьяров, А.М. Инновационный менеджмент: учебник [Текст] / А.М. Мухамедьяров. М.: Инфра-М, 2018. 138 с.
6. Руденко, Л.И. Основы управления проектами, курс лекций: учебно-методическое пособие [Текст] / Л.И. Руденко. Симферополь, 2021. 96 с.
7. Фатхутдинов, Р.А. Инновационный менеджмент [Текст] / Р.А. Фатхутдинов. СПб.: Питер, 2019. 448 с.
8. Филипс, Д. Методы анализа сетей [Текст] / Д. Филипс, А. Гарсия-Диас. М.: Мир, 1984. 496 с.

**Чижикова Т. А., канд. экон. наук, доцент**

*Сибирский институт бизнеса и информационных технологий,  
г. Омск, Россия*

## **БИЗНЕС-ПЛАНИРОВАНИЕ И ЕГО РОЛЬ В ДЕЯТЕЛЬНОСТИ ПРЕДПРИЯТИЙ**

Рынок и планирование представляют собой важнейшие элементы хозяйственного механизма. Современный Российский рынок и рыночные отношения не могут существовать вне сферы эффективного управления. Отличительной чертой развития предпринимательства в России, в настоящее время, является уверенный переход к современным формам бизнеса с использованием методов и средств бизнес-планирования. Поэтому столь актуальным является овладение навыками бизнес-планирования для поставленных целей любого хозяйствующего субъекта.

**Ключевые слова:** бизнес-планирование, предприятие, управление, структура, бизнес-план, функции, процесс, анализ.

***T. A. Chizhikova***

## **BUSINESS PLANNING AND ITS ROLE IN THE ACTIVITIES OF ENTERPRISES**

The market and planning are the most important elements of the economic mechanism. The modern Russian market and market relations cannot exist outside the sphere of effective management. A distinctive feature of the development of entrepreneurship in Russia, at present, is a confident transition to modern forms of business using the methods and means of business planning. Therefore, mastering the skills of business planning for the goals of any business entity is so relevant.

**Keywords:** business planning, enterprise, management, structure, business plan, functions, process, analysis.

### **I. ВВЕДЕНИЕ**

Рыночные условия довольно трудные и достичь поставленных целей процесс трудоемкий, базирующийся на планировании при развитии деятельности предприятия, на непрерывном отслеживании собственного экономического по-

ложения, на поиске резервов, перспектив и путей достижения целей, на изучении информации о конкурирующих компаниях и прочее [4]. Под термином бизнес-планирования, стоит понимать самостоятельную плановую деятельность, неразрывно связанную с предпринимательской деятельностью.

Процесс планирования охватывает просчет в плановом периоде собственных потребностей материалов, сырья, финансов, основных средств, работников и пр., а также выявление источников получения ресурсов и оценку эффективности их применения. Как бы ни были верны и своевременны управленческие решения, они не могут заменить планирование. Так как последнее является управленческой деятельностью высшего уровня [2].

Методологическую основу работы составили труды отечественных ученых в области исследования бизнес-планирования: Р. Абрамс [1]., В.А. Баринов. [2]., М.В. Виноградова [3]., Т.Н. Джакубова [4]., П.И. Орлова [5]., С.В. Петухова [6]., Л.Г. Руденко [7]., Н.Д. Стрекалова [8].

В ходе исследования были использованы методы и приемы: наблюдение, описание, анализ, синтез, методы системного подхода к исследованию проблемы.

## II. ПОСТАНОВКА ЗАДАЧИ

Раскрыть сущность, цели, функции бизнес-планирования. Обозначить роль бизнес-планирования в деятельности предприятия. Раскрыть структуру и требования бизнес-плана.

## III. ТЕОРИЯ

Построение бизнес-планов представляет собой объективную оценку компании в целом, ее возможностей и реальных перспектив, в то же время бизнес-планы нужны для поиска инвестиций, разработки наиболее перспективных проектов с точки зрения рыночных ситуаций.

В бизнес-плане отражаются стратегические и тактические задачи, а также пути решения данных задач.

Бизнес-планирование – это сложный и трудоемкий процесс, но его результаты того стоят. Плюсами для предприятия могут стать: перспективное мышление руководства всех уровней; наличие основы для выбора оптимального решения в конкретной ситуации; рост информационной обеспеченности компании; минимизация рисков и потерь; согласованность и координация всех элементов предпринимательской деятельности; предвидение перемен и подготовка к новым возможным условиям функционирования.



Бизнес-планирование на предприятии успешно в случае наличия 4 составляющих, тесно связанных между собой и составляющих структуру данного процесса.

Первая составляющая: внутренняя методологическая и методическая база, содержащая разработку, контроль и анализ выполнения бизнес-плана, и квалифицированный персонал финансовых и экономических отделов, успешно воплощающий методики бизнес-планирования на практике. Первая составляющая – это аналитический блок в процессе бизнес-планирования.

Вторая составляющая – информационная, включает сведения о самом предприятии и внешних влияющих факторах.

Третья составляющая – наличие на предприятии организационной структуры и системы управления, которые будут основой организационного блока. Четвертая составляющая – программно-технические средства, которые будут способны охватить большие объемы данных и обладать высокой степенью надежности [1].

Таким образом, под бизнес – планированием понимают упорядоченную сумму стадий и работ, которые связаны с глубоким анализом внешнего и внутреннего окружения компании, установлением целей и задач, непосредственно с планированием, а затем продвижение плана в интеллектуальной среде, реализация и контроль исполнения бизнес-плана.

Под бизнес-планом понимается документ, который содержит основные разделы развития предприятия в конкурентной среде при сочетании собственного и заемного капитала, материальных ресурсов, кадров и возможных рисков, которые присущи любой предпринимательской деятельности.

В данном документе отражаются возможности и перспективы роста производственной деятельности, способы сбыта продукции, цены, предполагаемая прибыль, основные финансовые и экономические показатели, риски и пути их минимизации. Данный документ полезен в любой деятельности, на любом этапе развития предприятия, при любой организационной и правовой форме. Здесь отражаются решения внутренних задач, которые обусловлены управленческой деятельностью, и касаются на пример, взаимоотношений с остальными компаниями.

С бизнес-плана начинается любой прибыльный бизнес. Он необходим для роста эффективности работы компании в целом и каждого ее работника.

Современные рыночные условия требуют от компаний быстрого реагирования на внешние и внутренние перемены, инструментом при этом выступает именно бизнес-план.

Бизнес-план позволяет предприятию получить такие возможности:

- осведомленности руководства и инвесторов по вопросам финансов и места компании на рынке;
- конкретных согласованных задач, которые компания стремится выполнять;
- выполнения задач поэтапно при наступлении конкретных условий.

Бизнес-план – это главным образом инструмент по привлечению дополнительных источников финансирования, но и для целей предприятия он тоже очень полезен и эффективен [7].

Бизнес-план для целей поиска инвесторов должен быть убедительным и показывать уровень доходности для инвесторов, указывать на высокий уровень организации трудовой деятельности, отражать спектр возможностей и перспектив компании.

Чтобы дать ответ, инвесторам нужно ознакомиться с бизнес-планом, оценить выгодность вложений, рассмотреть риски и угрозы.

В данном документе описываются все направления, где инвестиции будут приносить максимальные доходы.

Бизнес-план полезен при получении кредитных средств. В данном случае банк тоже выступает инвестором и рассматривает эффективность проекта. Предприятие может получить значительную выгоду по процентам при грамотно составленном бизнес-плане.

Рассмотрим теперь значение бизнес-плана для внутренних целей компании. С помощью него можно объяснить сотрудникам цели и задачи работы предприятия, стратегии развития и использование проекта для приспособления к изменяющимся внешним условиям.

При создании нового предприятия план формирует и обосновывает затраты и используемые ресурсы. Рассчитываются прибыли и потери, а также сама целесообразность создания данного предприятия [6].

Таким образом, процесс бизнес-планирования помогает насыщать рынок качественными, высоколиквидными товарами и услугами, на которые есть спрос. На любом рынке действуют правила равновесия спроса и предложения, цены и качества. Самыми успешными будут проекты с наибольшим финансовым результатом и наибольшей общественной полезностью. Для этих проектов открыты каналы финансирования и поддержки при использовании кредитов.

Бизнес-планирование, как необходимый элемент при управлении компанией выполняет в системе предпринимательской деятельности такие важные функции:

- активизация, стимулирование и мотивация планируемых действий, проектов и сделок;
- обеспечение выбора самого лучшего варианта развития компании в определенной социально-экономической среде;
- благоприятное воздействие рационально спланированных действий на поведение сотрудников;
- представление действий в документальной форме, что является доказательством успешных или ошибочных действий менеджеров.

Как правило, цель разработки бизнес-плана – это необходимость долгосрочного или краткосрочного планирования, осуществляемого на базе полученной информации о потребностях рынка и принятии решения по его дальнейшему освоению и развитию компании. Обойтись без него нельзя, если компания принимает решение об открытии нового бизнеса, при производстве нового продукта или же полного репрофилирования деятельности, когда особенно велика потребность в капитальных вложениях, и при выходе на внешний рынок.

#### IV. РЕЗУЛЬТАТЫ ЭКСПЕРИМЕНТОВ

Бизнес-план является основой любого серьезного дела, поскольку именно этот документ детально описывает каждый шаг на пути к достижению цели, и именно бизнес-план нужно предъявить в банке для получения кредита, инвесторам – с целью плодотворного сотрудничества, и другим организациям. Поэтому так важно, чтобы процесс составления бизнес-плана проходил не только в присутствии руководителей, бухгалтера, финансового консультанта, но и при их непосредственном участии.

Этапы процесса создания бизнес-плана включают в себя: подготовительный; разработка; продвижение; реализация.

На подготовительном этапе формируется перспективная бизнес-идея. Под бизнес-идеей понимается замысел новой продукции либо услуги, либо какого-то инновационного решения в сфере экономики, техники, организации и пр. Бизнес-идеи можно почерпнуть в следующих источниках:

- отзывах покупателей;
- продукции конкурентов;
- идеи маркетологов предприятия;
- публикациях о патентах;
- результатов НИОКР [5].

Важным этапом бизнес-планирования является ознакомление с ним заинтересованных лиц. Это достигается за счет проведения презентации. Под пре-

зентацией бизнес-плана понимается краткий рассказ об основных положениях планируемого проекта при проведении переговоров. В презентации нужно рассказать о самом предприятии, о сфере деятельности, продуктах, услугах, о клиентах и конкурентах, о стратегии маркетинга, о первоочередных финансовых задачах, основных работниках, которые будут воплощать проект в жизнь, о необходимом внешнем инвестировании, о путях использования привлеченных средств, об условиях и сроке, за который будет реализован проект.

Чтобы инвесторам представляемый материал был понятен, презентацию нужно выслать за несколько дней до самой презентации для ознакомления, так же эффективность презентации в этом случае увеличивается в разы. При проведении презентации нужно заинтересовать слушателей, вести с ними диалог, отвечать на вопросы, привлекать при проведении специалистов и разработчиков бизнес-плана, а саму презентацию лучше вести руководителю.

Презентация бизнес-плана – это начальный этап переговоров с возможными контрагентами и участниками проекта. При переговорах уточняются условия работы и взаимодействия партнеров, вносятся корректировки, итогом является заключение договоров в письменной форме [8].

Необходимо отметить, что переговорам предшествует процедура аудит будущего проекта. Изучив основы технико-экономического обоснования и анализа результатов производства предприятия, необходимо моделировать его экономическую стратегию в производственном предпринимательстве. Экономическим инструментом стратегии производственного предпринимательства является бизнес-план.

Возрастание роли бизнес-плана в производстве особенно отчетливо проявилось в последние десятилетия.

Связано это было со следующими причинами:

1. Возрастание сложности внешней хозяйственной среды потребовало от предприятий высокой гибкости в управлении, умения постоянно просчитывать множество вариантов управленческих решений в комплексе, с учетом всех факторов.

2. Возросла роль стратегического маркетинга, умения находить и оценивать возможные новые, перспективные направления хозяйственной деятельности. Но мало найти перспективную возможность на рынке, нужно еще и оценить, чего она стоит. Для этого и нужен бизнес-план.

3. Расширилась самостоятельность производственных подразделений. В современных условиях увидеть все варианты хозяйственного развития можно лишь на нижнем уровне, а оценить их привлекательность с точки зрения корпо-

рации в целом, проанализировать с учетом интересов владельцев капитала можно на высшем уровне. Обособление хозяйственных систем при необходимости интеграции решений по части инвестиционной политики и сделало бизнес-план столь популярным инструментом планирования бизнеса [3].

Практически к каждому бизнес-плану прилагаются технико-экономические обоснования, а также план финансовой стратегии предприятия. Только тогда можно говорить о том, что бизнес-план разработан на профессиональном уровне и в нем учтены все особенности производства. Но для того, чтобы это было возможным, необходимы хорошие знания не только в области экономики, но и в той области, в которой планируется организация предприятия.

Алгоритм составления бизнес-плана для разных организаций идентичен. Различия заключаются лишь в том, что структура может быть минимальной, а может и разветвленной.

Стандартный бизнес-план имеет определенную структуру, последовательность разделов. Бизнес-план включает следующие содержательные блоки.

Резюме – краткое изложение предмета бизнес-плана, т.е. обоснование привлекательности нового бизнеса, коммерческого предложения или инвестиционного проекта для адресата бизнес-плана.

Общая часть – описываются цели (финансовые и нефинансовые) и стратегия бизнес-плана; предмет бизнес-плана; своеобразие продукции или услуг; текущее состояние рынка сбыта; история фирмы-разработчика и перспективы развития нового бизнеса; демонстрируется, в чем, собственно, состоит неудовлетворенная потребность, диктующая необходимость создания или развития данного бизнеса; описывается управленческая команда, которая будет заниматься проектом.

План маркетинга показывает результаты исследования рынка нового бизнеса, оценивает уровень потребителя, сильные и слабые стороны конкурентов, географические и иные факторы рынка.

Оперативные планы – это планы создания и развития производства товаров и услуг, являющихся предметом бизнес-плана.

Другие планы, входящие в состав бизнес-плана, – это план капитальных вложений (подробно расписанный по видам затрат), план исследований и разработок, технической доработки продукции, услуг, модернизации технологии производства и др.

Каждый раздел бизнес-плана должен иметь выход на финансовый раздел, т.е. содержать цифры, данные, по которым можно рассчитывать соответствующую позицию финансовых планов.

Финансовый раздел бизнес-плана обязательно включает три основных документа (план доходов и расходов, план движения денежных средств и расчетный баланс), а также предварительные замечания – своего рода комментарий по финансовым условиям бизнеса (порядок расчетов с поставщиками и потребителями, сроки возврата кредитов и проценты по ним, методы определения себестоимости продукции и т.п.).

Большинство бизнес-планов имеет типовую структуру, которая максимально соответствует всем решаемым задачам.

## V. ВЫВОДЫ И ЗАКЛЮЧЕНИЕ

Таким образом, хорошо разработанный бизнес-план дает возможность предприятию развиваться, расширить и укрепить свои позиции на рынке, составить перспективные планы своего развития. Бизнес-план используют для привлечения инвесторов и кредиторов. С этой точки зрения, он продемонстрирует выгодность для них от реализации предлагаемого бизнес-проекта. Очень часто предприятия сталкиваются с необходимостью привлечения средств инвесторов, использования заемных средств, так как собственных финансовых ресурсов для прибыльной предпринимательской деятельности, как правило, не хватает.

## Библиографический список

1. Абрамс, Р. Бизнес-план на 100%: Стратегия и тактика эффективного бизнеса. 2-е изд. [Текст] / Р. Абрамс. М.: Альпина Паблишер, 2018. 486 с.
2. Баринов, В.А. Бизнес–планирование: Учебное пособие [Текст] / В.А. Баринов. М.: Форум, 2018. 256 с.
3. Виноградова, М.В. Бизнес-планирование в индустрии гостеприимства: Учебное пособие [Текст] / М.В. Виноградова. М.: Дашков и К, 2020. 280 с.
4. Джакубова, Т.Н. Бизнес-план: расчеты по шагам [Текст] / Т.Н. Джакубова. М.: Финансы и статистика, 2018. 96 с.
5. Орлова, П.И. Бизнес–планирование: Учебник. 2-е изд., пер. и доп. [Текст] / П.И. Орлова. М.: Дашков и К, 2019. 288 с.
6. Петухова, С.В. Бизнес–планирование: как обосновать и реализовать бизнес–проект: Практическое пособие [Текст] / С.В. Петухова. М.: Омега-Л, 2019. 171 с.
7. Планирование и проектирование организаций: Учебник для бакалавров [Текст] / Л.Г. Руденко. М.: Дашков и К, 2018. 240 с.
8. Стрекалова, Н.Д. Бизнес-планирование: Учебное пособие [Текст] / Н.Д. Стрекалова. СПб.: Питер, 2017. 352 с.

УДК 332.012

**Щука И. О., канд. техн. наук**

*Сибирский институт бизнеса и информационных технологий,  
г. Омск, Россия*

**Кузина Н. А.**

*Омский государственный технический университет,  
г. Омск, Россия*

**Коваль О. И., канд. экон. наук**

*Омский государственный технический университет,  
г. Омск, Россия*

## **НАУКА И ОБРАЗОВАНИЕ ЕВРАЗИЙСКОГО ЭКОНОМИЧЕСКОГО СОЮЗА: СОСТОЯНИЕ И ПЕРСПЕКТИВЫ ИНТЕГРАЦИИ**

В данной статье проанализировано состояние и перспективы совместной научно-исследовательской деятельности, рассмотрены возможности сотрудничества в сфере высшего образования стран членов единого евразийского экономического союза, а также проведено исследование проблемы и перспективы научно-образовательного взаимодействия интеграционных проектов Евразийского экономического пространства

**Ключевые слова:** Евразийский экономический союз, интеграция, евразийские технологические платформы, постсоветское пространство, научно-исследовательское сотрудничество, научно образовательное взаимодействие, высшее образование, общий рынок.

***I. O. Schuka***

***N. A. Kuzina***

***O. I. Koval***

## **SCIENCE AND EDUCATION OF THE EURASIAN ECONOMIC UNION: STATE AND PROSPECTS OF INTEGRATION**

This article analyzes the state and prospects of joint research activities, considers the possibilities of cooperation in the field of higher education of the member countries of the single Eurasian Economic Union, and also studies the problems and pro-

spects for scientific and educational interaction between integration projects of the Eurasian Economic Space

**Keywords:** Eurasian Economic Union, integration, Eurasian technological platforms, post-Soviet space, research cooperation, scientific and educational interaction, higher education, common market.

## I. ВВЕДЕНИЕ

Текущее состояние процессов связанных с интеграцией Евразийского Экономического Союза, следует рассматривать по трем направлениям.

Первая проблема, присущая большинству процессов, связанных с интеграционным сотрудничеством: практически не существует нормативно-правовых актов, регулирующих выполнение договорённости и методов сохранения заинтересованности всех членов государств, состоящих в союзе. Данная проблема способствует снижению темпов интеграции, и создаёт угрозу вмешательства вне региональных игроков, направленного на эрозию евразийской интеграции[1].

Вторая проблема, рассматривает экстенсивные направления интеграции. Так, Д. Ковалева, Л. Сухова, З. Кочкарова, М. Русецкий и В. Быкова полагают, что включение в состав ЕАЭС других постсоветских стран (в частности, Таджикистана и Узбекистана) способно создать синергетический эффект, так как интеграционное сотрудничество в рамках ЕАЭС даёт каждой стране участнице более существенный объём финансовых преимуществ, чем она бы получила в одиночку.

Третья проблема, здесь рассматривается ценностно-идеологический и информационный компонент евразийской территории, поддержка населения и конструирование общей евразийской идентичности.

В статье И. Андроновой, И. Беловой, М. Ганеевой и Ю. Мосейкина показано, что успеху совместных проектов способствует научно-техническое сотрудничество, приводящее к увеличению качества жизнедеятельности, что в свою очередь позволяет сформироваться евразийским ценностям[2].

Г.Н. Осадчая констатирует, что страны, которые вошли в Евразийский экономический союз позиционируют свою роль в социальном взаимодействии для гарантирования беспрепятственного перемещения по евразийскому экономическому пространству людей с целью получения работы или образования[3].

Обоснование значимости развития интеграции в евразийском экономическом союзе для населения с целью получения образования, как показано С.М. Юн, выявляется необходимость формирования развития сотрудничества для создания условий получения высшего образования граждан.



## II. ПОСТАНОВКА ЗАДАЧИ

Основной задачей статьи является анализ состояния и перспектив совместной научно-исследовательской деятельности и возможности сотрудничества в сфере высшего образования стран членов единого евразийского экономического союза. Будет ли способствовать созданию объединенного пространства качественным и количественным аспектам экономического прогресса. Необходимо оценить сможет ли создание Евразийской технологической платформы, стать началом для согласования общих интересов национальной политики союзных государств. Исследование проблем и перспектив научно-образовательного взаимодействия поможет найти основной стимул создания интеграционных проектов.

После экстренного обращения президента РФ В.В. Путина 24 февраля 2022г. к гражданам России о необходимости «специальной военной операции на Украине» с целью «демилитаризация и денацификация Украины», а также помощи признанным Донецкой Народной Республики (ДНР) и Луганской Народной Республики (ЛНР) западный мир во главе с США ввели санкции против нашего государства. Необходимо оценить данную ситуацию и понять помешают ли эти действия решению стоящих перед ЕАЭС задач.

## III. ТЕОРИЯ

Первый день января 2015 г. знаменателен тем, что стал днем официального начала работы Евразийского экономического союза (ЕАЭС) в состав которого вошли Российская Федерация, Белоруссия и Казахстан. На следующий день, т.е. 2 января 2015 г., к данному союзу присоединилась Армения. Далее в очень знаменательную дату для нашей страны – 9 мая 2015 г. последовало добавление и еще одного члена – Киргизии.

Объединение в Евразийский экономический союз некоторых стран постсоветского пространство явилось знаменательным событием после развала Советского Союза.

Благодаря интеграционным процессам Евразийский экономический союз – стал вторым экономическим союзом. На сегодняшний день его следует отнести к одному из самых крупных региональных рынков, территория этого союза занимает пятую часть запаса всего газа в мире, численность населения, входящего в этот союз, почти 183000000 человек. Это является неотъемлемым преимуществом, однако следует помнить, что всех членов данного союза объединяет и общая история, и хозяйственная деятельность объединенное одним государством.

То, что в евразийском союзе отсутствует языковой барьер, существует понимание национальных традиций и культуры, является очевидным немаловажным фактором для значительно облегченного протекания интеграционных процессов.

Тот громадный потенциал, который существует у нового интеграционного объединения, дает уникальную возможность решать экономические социальные и геополитические задачи, тем самым сохранить данный союз и способствовать его дальнейшему расширению путем вступления новых членов – стран постсоветского пространства.

Первостепенной задачей ЕАЭС следует назвать совместную инновационную модернизацию производства, и трансформацию образования, они должны стать основной платформой для реорганизации экономического рынка на территории стран Евросоюза, трансформировать научно-техническое и технологическое сотрудничество.

Совместная модернизация должна сформировать макроэкономические перспективы прогрессивной трансформации национальной экономики всех стран членов союза. Более того необходимо помнить, что основным фактором в развитии экономики является международная конкурентоспособность государств состоящих в ЕАЭС обязательно должно стать наукоемкое и высокотехнологичное производство. Для того, чтобы сформировался общий рынок стран состоящих в евразийском экономическом союзе предполагается наличие беспрепятственного движения трудовых ресурсов, а для этого необходимо уделить особое внимание кадровому потенциалу, соответственно возникает вопрос возможности получения образования. Если рассмотреть наличие высших учебных заведений в странах входящих в евразийский союз, то обнаружится следующая картина: Россия – 766 вузов государственных и негосударственных, если учитывать филиалы – то 1000, Казахстан – 122, Армения – 61, Белоруссия – 52, Киргизия – 51. Высшее образование получают 5 млн. человек: на долю России приходится – 4,28 млн, в Казахстана – свыше 500 тыс., Белоруссии – около 300 тыс., Армении – 94,7 тыс., Киргизии – более 162 тыс. 14. [4]. Процентное соотношение студентов по отношению к общей численности населения 2-3%, а это означает, что относительное сопоставление граждан, охваченных высшим образованием, может стать перспективным показателем, чтобы создать в ближайшем будущем единое образовательное пространство.

Если рассматривать показатель мобильности студентов евразийского сообщества, то становится видно, что больше всего пользуются успехом у абитуриентов специальности по направлениям инженерно-технической и медицин-

ской подготовки. Более того основную массу студентов привлекают вузы именно России. Главной причиной такого выбора является возможность последующего трудоустройства и возможность карьерного роста, особенно если выпускник строит планы с дальнейшим проживанием в той стране, где он получал образование. К тому же у российских вузов достаточно высокие конкурентоспособность и качество образования, которое определяется несколькими показателями такими как – уровень материально-технического оснащения, профессорско-преподавательского состава, бытовые условия студентов учебного заведения, немаловажный фактор – цена обучения. Огромное значение имеет владение языком, в связи с тем, что у всех четырех стран содружества русский язык является официальным, соответственно не возникает языкового барьера.

#### IV. РЕЗУЛЬТАТЫ ЭКСПЕРИМЕНТОВ

В результате проведенных исследований получены следующие результаты: необходимо создать программу, которая поддерживала бы евразийский концепт с применением новейших информационно-коммуникационных технологий. Главной ценностью в сфере научно-исследовательского комплекса и образовательной среды. Решением данной проблемы может стать налаживание личных отношений между собой гражданами стран содружества, особенно среди молодежи.

Выявлено, что состояние в научно-технической и образовательной сфере сотрудничества в ЕАЭС можно охарактеризовать, как готовность развивать науку и высшее образования для продвижения экономической интеграции.

#### V. ВЫВОДЫ И ЗАКЛЮЧЕНИЕ

Россия является фундаментом и основной движущей силой евразийской интеграции, на нее ложатся основные расходы и увеличение экспорта образовательных услуг. Евразийские технологические платформы в области научно-исследовательских технологий стали прочным и благоприятным фактором влияния на результаты экономических показателей. Для укрепления совместного трудового ресурсного рынка следует формировать единое образовательное пространство, что способствует обеспечению специалистами высокой квалификации.

В связи с присоединением Крыма к России, конфликтом на востоке Украины и проведением специальной военной операции на Украине, США, совместно со странами Евросоюза и странами, входящими в Большую семерку, ввели многочисленные санкции против нашей страны, рискуя понести не только экономи-

ческий ущерб, некоторые правительства недружественных стран также рекомендовали научным и образовательным институтам приостановить научно-исследовательские проекты с Россией. Возможно это и отрицательно скажется на выполнении задач ЕАЭС, но также даст и новый импульс в развитии научно-технологического сотрудничества и других интеграционных процессов на постсоветском пространстве, т.к. в основе построения ЕАЭС лежат два принципа: межгосударственного сотрудничества и наднациональности.

### **Библиографический список**

1. Kovaleva V., Sukhova L., Kochkarova Z., Rusetskiy M., Bykova V. Eurasian economic integration: Problems and prospects // Academy of Strategic Management Journal. 2018. Vol. 17. Issue 4.

2. Андропова, И. Научно-техническое сотрудничество в рамках ЕАЭС как важнейший фактор лояльности населения стран участниц к интеграционному объединению и его притягательности для новых членов [Текст] / И. Андропова, Н. Белова, М. Ганеева, Ю. Мосейкин // Вестник РУДН. Серия: Социология. 2018 Т. 18 № 1 С. 117-130.

3. Осадчая, Г.И. Россия в контексте евразийской интеграции: социальное измерение [Текст] / Г.И. Осадчая // Вестник РУДН. 2015 Серия: Социология. №4. С. 57-70; Титаренко, Л.Г. Место и роль интеграции систем высшего образования в международном сотрудничестве стран ЕАЭС [Текст] / Л.Г. Титаренко // Большая Евразия: Развитие, безопасность, сотрудничество. 2018 №1-2. С. 319-321.

4. Образование [Электронный ресурс] // ЕЭК. URL: [http://www.eurasiancommission.org/ru/act/integr\\_i\\_makroec/dep\\_stat/econstat/Pages/education.aspx](http://www.eurasiancommission.org/ru/act/integr_i_makroec/dep_stat/econstat/Pages/education.aspx) (дата обращения: 12.03.2022).

5. Юн, С.М. Образование как сфера сотрудничества в рамках Евразийского экономического союза: проблемы и перспективы [Текст] / С.М. Юн // Вестник Томского государственного университета. История. 2017 №50. С. 89-92.

6. Умарова, Д.Т. Развитие научно-технологического сотрудничества в рамках Евразийского экономического союза и опыт других интеграционных объединений (ЕС, АСЕАН И МЕРКОСУР) [Электронный ресурс] / Д.Т. Умарова // Большая Евразия: развитие, безопасность, сотрудничество. 2022. №5-1. URL: <https://cyberleninka.ru/article/n/razvitie-nauchno-tehnologicheskogo-sotrudnichestva-v-ramkah-evraziyskogo-ekonomicheskogo-soyuza-i-opyt-drugih-integratsionnyh> (дата обращения: 22.03.2022).

## Секция 2

# АКТУАЛЬНЫЕ НАПРАВЛЕНИЯ РАЗВИТИЯ ПРАВОВЫХ СИСТЕМ

УДК 346.5

**Анохина О. В.**

*Сибирский институт бизнеса и информационных технологий,  
г. Омск, Россия*

## АКТУАЛЬНЫЕ ВОПРОСЫ ПРАВОВОЙ РАБОТЫ ОРГАНИЗАЦИИ В ЦИФРОВОЙ ЭКОНОМИКЕ

В последние время широкое внедрение цифровых технологий в жизнь людей привело к существенному изменению качества экономики. Сегодня множество экономических процессов моделируется, обслуживается и эксплуатируется на основе новых принципов управления, основу которых составляют цифровые инновации: распределенные реестры; массивы больших данных; новые методы анализа и математического моделирования.

В настоящее время можно констатировать существование новой «цифровой» экономической реальности, для правового регулирования которой старый юридический инструментарий оказывается не только неэффективным, но даже оказывает тормозящее воздействие на активно развивающиеся экономические процессы. В связи с этим появляется большое количество практических и юридических коллизий, связанных с проблемами идентификации лиц гражданского оборота, имущественных отношений в сфере цифрового экономического оборота (таких, например, как права собственности в области распределенных реестров), регистрацией прав на имущество и сделок с ним, регулированием процессов банковской деятельности, формированием специальных правовых моделей защиты отношений, базирующихся на использовании цифровых технологий.

**Ключевые слова:** цифровые, экономические, отношения, лица гражданского оборота, специальных правовых моделей защиты отношений.

## **TOPICAL ISSUES OF THE LEGAL WORK OF THE ORGANIZATION IN THE DIGITAL ECONOMY**

In recent years, the widespread introduction of digital technologies into people's lives has led to a significant change in the quality of the economy. Today, many economic processes are modeled, maintained and operated on the basis of new management principles, which are based on digital innovations: distributed registries; arrays of big data; new methods of analysis and mathematical modeling.

Currently, it is possible to state the existence of a new "digital" economic reality, for the legal regulation of which the old legal tools are not only ineffective, but even have a retarding effect on actively developing economic processes. In this regard, there are a large number of practical and legal conflicts related to the problems of identification of persons of civil turnover, property relations in the field of digital economic turnover (such as property rights in the field of distributed registries), registration of property rights and transactions with it, regulation of banking processes, the formation of special legal models of protection of relations based on the use of digital technologies.

**Keywords:** digital, economic, relations, persons of civil turnover, special legal models of protection of relations.

Основными цифровыми технологиями, требующими нового правового регулирования, являются недавно появившиеся явления в экономической жизни, такие как: большие данные; искусственный интеллект; распределенные регистровые системы (блокчейн); квантовые технологии; новые производственные технологии; промышленный интернет.

Создание новых нормативных инструментов для цифровой экономики с учетом поставленных перед ней задач требует разработки Модерна для разработки целой концепции законодательства, основанной на необходимости реализации практических мер:

- постоянный мониторинг и надзор за нормативно-правовой базой для быстрого реагирования на быстро меняющуюся цифровую среду;
- внесение изменений в нормативные акты по развитию цифровой экономики и создание единой системы правового регулирования, основанной на конкретных цифровых принципах;
- создание в правовой системе специальных правовых институтов и механизмов, способствующих использованию современных и цифровых данных.

Основной целью регулирования цифровой экономики является формирование новых нормативных правовых актов, обеспечивающих правовой режим, благоприятный для возникновения и развития *Moderna*, а также для ведения экономической деятельности, связанной с их использованием в цифровой экономике. Все это потребует не только разовых изменений отдельных нормативных правовых актов (далее также – НПА), но прежде всего существенных изменений основных законов: ГК РФ, АПК РФ, ГК РФ, ТК РФ и др.

Таким образом, он предназначен для выполнения следующих задач:

- создание разностороннего законодательного регулирования отношений, возникающих в результате развития цифровой экономики, что означает приведение базового законодательства к общему знаменателю в концептуальном аппарате и отражение в нем общих принципов регулирования цифровой экономики;
- принятие мер по стимулированию экономической деятельности, связанной с современным, новым и новым. сбор и использование данных; формирование политики развития цифровой экономики на территории Евразийского экономического союза (далее также – ЕАЭС);
- разработка методических материалов для развития навыков юристов в области цифровой экономики, а также среди государственных служащих и других лиц, участвующих в процессе подготовки, принятия и реализации законодательства в области цифровой экономики (учебные программы, Профессиональная подготовка, обучение продвинутой и т. д.).

Также необходимо адаптировать цифровую экономику к судебному и нотариальному законодательству.

Например, необходимо согласовать правила процедуры подачи претензий, жалоб, петиций, электронных доказательств в арбитражные суды и суды общей юрисдикции. И в этой части предлагается отменить требование о том, чтобы петиционеры отправляли копии петиции и приложений к ней участникам процесса в случае подачи заявки в электронном виде (при определенных условиях), установить общее обязательство суда получать в электронном виде запрос на размещение вложений на определенном ресурсе для этих целей, предоставить право знать и копировать их, а также предоставить права каждой из сторон судебного процесса на представление всех документов (включая фотографии, аудио- и видеозаписи) дела в электронном виде на свой личный счет на веб-сайте суда или в системе ГАС «Правосудие».

Следует также активно поощрять электронное взаимодействие между участниками процесса, судами, службой судебных приставов и другими органами и организациями при исполнении судебных решений.

Необходимо обратить внимание на закрепление в ГПК РФ и АПК РФ дополнительных гарантий для участников судебных процессов на дистанционное участие в судебном заседании за счет использования систем видеоконференций. Необходимо внести изменения в законодательство в части установления возможности совершения нотариальных действий путем совершения нотариального акта в электронной форме, подписания документа в присутствии нотариуса с усиленной квалифицированной электронной подписью, а в дальнейшем, возможно, и простой электронной подписью. Также необходимо будет внедрить механизм, позволяющий нотариусам дистанционно совершать индивидуальные нотариальные действия (подтверждение операций, свидетельство о верности копий и выписок электронных документов, свидетельство о верности перевода документов с одного языка на другой, свидетельство о дате подачи документов, электронные документы, электронная исполнительная запись в электронном документе и другие действия). В рамках цифровой экономики деятельность нотариусов будет сочетаться с созданием электронного банка юридических и доверительных документов.

Предлагается введение «электронных нотариусов», что потребует определения их правового статуса, а также функций независимой регистрации и проверки фактов. Другая процессуальная сфера связана с созданием электронной системы альтернативных механизмов урегулирования споров (электронное посредничество и онлайн-урегулирование споров), что потребует внесения изменений в федеральные законы «Об арбитраже (третейском разбирательстве) в Российской Федерации» и об альтернативной процедуре урегулирования споров при посредничестве (арбитраж) процедура медиации).

Предлагается ввести в статью 128 Гражданского кодекса Российской Федерации новый объект гражданского права – понятие «цифровые права», в соответствии с которым цифровой код или обозначение признается электронным набором данных. Предлагается отнести эти объекты к категории имущественных прав. Однако трудно понять, как цифровой код можно классифицировать как право собственности, не будучи по своей сути юридическим требованием, на которое можно ссылаться в гражданских делах как на тип права.

Вот почему Г.В. Тарасенко предлагает другой термин – «цифровой финансовый актив» как собственность в электронном виде, которая, как мы понимаем, не относится к категории прав собственности [2, с. 27].



Другими словами, мы видим, что цифровые активы (интернет-активы) больше не являются просто файлами, а не просто различными данными, и они вовсе не являются правами, на самом деле это целые виртуальные объекты (классически «виртуальные вещи»), которые необходимо интегрировать в систему правовых систем, включенные в гражданскую торговлю и обеспечивающие защиту их прав, в том числе, возможно, путем судебного преследования. И учитывая эти потребности, кажется неправильным сосредоточиться на так называемом информационном подходе к идентификации новых цифровых объектов, потому что в этом случае речь идет об активах, таких как виртуальные облигации, виртуальные объекты в онлайн-играх и т. д., не будет попадать в поле зрения правовое регулирование [5, с. 37].

Необходимы изменения в Гражданском Кодексе Российской Федерации в части определения электронных сделок для обеспечения эффективного электронного гражданского оборота, соблюдения баланса прав и обязанностей сторон договора и защиты более слабой стороны. Чтобы обеспечить возможность совершения транзакций в электронной форме, необходимо будет уточнить и определить новые формы транзакций (например, транзакция в электронной форме); требования к содержанию и форме цифрового предложения и акцепта; требования к публичным предложениям, договорам о членстве, ориентировочным условиям договоров; общие требования к способу и срокам заключения договора и соответствующие требования к отдельным видам договоров, связанным с особенностями цифровых отношений; критерии, позволяющие квалифицировать действия продавца и покупателя как предложение или принятие в электронной коммерции. Работа по совершенствованию законодательства неизбежно приведет к выявлению, формулированию и консолидации других новых правовых институтов и их требований к электронному гражданскому обороту [1, с. 17].

Потребуется изменения в Гражданском кодексе РФ при определении автоматизированных договоров как средства выполнения обязательства. Такие контракты заключаются, например, на цифровом рынке при алгоритмической торговле. Возможно закрепление или расшифровка понятия «смарт-контракты» в статье 327.1 Гражданского кодекса Российской Федерации с целью создания правовой возможности исполнения обязательств без дополнительной воли должника. Эта статья разрешает осуществление, изменение и прекращение определенных прав, вытекающих из договорного обязательства, в силу обстоятельств, которые полностью зависят от воли одной из сторон. Новая нормативная среда должна быть направлена на создание правовых условий, необходимых

для создания среды цифрового доверия, которая позволит компаниям в цифровой экономике использовать надежную дистанционную цифровую связь, основанную на принципах дистанционной идентификации юридических лиц, для выполнения юридически значимых действий, равного правового статуса. Для различных способов идентификации участников цифровых правоотношений используется выравнивание обращения бумажных и цифровых документов [3, с. 42].

В этой связи нормативные правовые документы должны предусматривать:

- концепции, необходимые для создания единой цифровой среды доверия;
- удаленная проверка личности для выполнения юридически значимых действий;
- равный статус различных форм идентификации и аутентификации физических и юридических лиц, других субъектов цифровой экономики;
- равное юридическому признанию электронного взаимодействия с лицом к лицу, как в общественных, так и в гражданских отношениях;
- методы установления независимого доверия и предоставление юридических фактов, связанных с дистанционным электронным взаимодействием, электронными документами (услугами доверенных третьих лиц), заинтересованным лицам;
- правила формирования конкурентного рынка доверенных сторонних поставщиков коммерческих услуг [6, с. 7].

Необходимо установить правовые условия для сбора, хранения и обработки данных. Для этого потребуются системные изменения как в действующих нормативных правовых актах (Гражданский кодекс Российской Федерации, федеральные законы «Об информации, информационных технологиях и защите информации», «О персональных данных» и т. д.), так и в принятии новых актов, образующих новые нормативные правовые акты.

Особое внимание следует уделить использованию новых технологий, которые позволяют ускоренно развивать базовые механизмы цифровой экономики и отражают специфику технологического взаимодействия в цифровых отношениях, конечно, при условии защиты прав и законных интересов субъектов и владельцев данных. Концептуальные изменения в этой части затрагивают следующие основные области. Потребуется системных изменений в правовом регулировании деятельности по сбору, передаче, хранению, обработке и доступу к данным, созданным в результате использования информационных технологий физическими и юридическими лицами, особенно в отношении регулирования

прав на сбор таких данных в соответствии с законом. воля организаций, условия обработки и коммерческого использования этих данных, механизмы сбора и использования больших объемов данных.

Существующие правовые ограничения, препятствующие быстрому и эффективному использованию данных, должны быть устранены. На законодательном уровне необходимо будет определить: правовой статус данных и типов данных, особенности их идентичности; принципы цифровой обработки и передачи данных даже на основе источников и средств генерации данных (человека, машины); способы их обработки и передачи, к данным которых мы получаем доступ, включая правила недискриминационного доступа к ним; правила обработки данных из открытых источников и ответственность за несанкционированный доступ к этим данным.

Большинство экспертов склонны к тому, что в настоящее время невозможно разработать системный федеральный закон, который обеспечил бы полную основу для всестороннего регулирования новых цифровых отношений. В то же время регулирование не может быть доведено до юридического уровня [4, с. 28].

Следовательно, правильнее, чтобы основные концепции цифровой среды, влияющие на права граждан, были решены на уровне федерального рамочного закона, который будет включать в себя единовременные изменения в отдельных законах. И детали правил должны быть оставлены на уровне административных правил.

### **Библиографический список**

1. Харитонов, Ю.С. Правовое значение фиксации интеллектуального права с помощью технологии распределенных реестров [Текст] / Ю.С. Харитонов // Право и экономика. 2018. № 1. С. 15–21.

2. Бабина, К.И. Проблемы правового регулирования криптовалюты в российском законодательстве [Текст] / К.И. Бабина, Г.В. Тарасенко // Право и экономика. 2020. № 1. С. 26–37.

3. Максуров, А.А. Общее понятие о майнинге как экономико-юридической технологии [Текст] / А.А. Максуров // Право и экономика. 2020. № 3. С. 41–46.

4. Средства цифровых дистанционных коммуникаций активно вторгаются в экономический оборот и требуют адекватной настройки правового регулирования. См., напр.: Бодиловский, А.В. Дистанционное заключение договоров на

оказание банковских услуг [Текст] / А.В. Бодиловский // Право и экономика. 2018. № 6. С. 27–29.

5. Ибрагимов, Р.С. Гуманитарный подход к регулированию искусственного интеллекта [Текст] / Р.С. Ибрагимов, Е.Д. Сурагина // Право и экономика. 2021. № 4. С. 35–47.

6. Буркова, А.Ю. Использование искусственного интеллекта: нужно ли регулирование? [Текст] / А.Ю. Буркова // Право и экономика. 2021. № 9. С. 5–8.

УДК 004/159.9

**Бугаев К. В., канд. юрид. наук**

*Сибирский институт бизнеса и информационных технологий,*

*г. Омск, Россия*

## **УГРОЗЫ ЦИФРОВОГО ОБЩЕСТВА: МНЕНИЕ СТУДЕНТОВ**

В работе показан результат анализа мнений студентов вуза относительно перспектив цифровизации общества. Констатируется определенная настороженность молодежи относительно перспектив внедрения цифровых технологий (в частности средств тотального слежения) во все сферы общества при одновременно присутствующем парадоксальном результате – слабом интересе к данной проблематике в принципе.

**Ключевые слова:** цифровизация; цифровое общество; технологии слежения; психология; педагогика; социология; молодежь; студенты.

***K. V. Bugaev***

## **THREATS TO THE DIGITAL SOCIETY: STUDENTS' OPINION**

The paper shows the result of the analysis of students' opinions on the prospects for digitalization of society. A certain vigilance of young people regarding the prospects for the introduction of digital technologies (in particular, means of total surveillance) in all spheres of society is stated, with a paradoxical result present at the same time – a weak interest in this issue in principle.

**Keywords:** digitalization; digital society; tracking technologies; psychology; pedagogy; sociology; young people; students.

## **Введение**

Сравнительно не так давно многие специалисты оптимистично отмечали, что цифровизация проникает во все сферы жизни общества, видимо подразумевая, что данный факт несет этому обществу только блага. Однако на сегодняшний день в свете уже даже не КОВИД-кризиса, а QR-кризиса, когда власти очевидно злоупотребляют своими возможностями с целью управления массами – все не так уж и радужно. Ученые встревожены: «Перешагнувший в цифровую эпоху, индивид периода постмодерна – в силу отсутствия прочной нравственной, культурной, ценностной основы – легко впадает в зависимость и становится заложником новых смыслов виртуального и реального мира. В такой ситуации неизбежна актуализация запроса на независимость, самобытность, самость, прочность, надежность, постоянство. И, конечно же, безопасность в самом широком смысле этого слова» [3, с. 3]; «Общение теперь происходит преимущественно в Интернет-пространстве» [1, с. 145]; «Объем накапливаемых государством данных о российском обществе возрастет многократно... возможности утечек или нецелевого использования персональных данных – особенно опасны в цифровую эпоху» [5, с. 148-149]; «Цифровизация дает новое качество жизни и новые возможности. Однако другая ее сторона связана с гипертрофированным развитием потребления, гедонизма и неравенства. Принятие решений искусственным интеллектом может приводить к нарушению/ограничению прав защиты персональной информации» [4, с. 92]; «Индивиды, чувствующие себя все более зажатыми в тиски цифровизации, контролирующей все и вся, имеют потребность духовного потребления, свободы мысли» [2, с. 69-70].

### **Постановка задачи и теория**

В этой связи интересны взгляды молодежи относительно перспектив цифровизации общества. Нами проведено изучение мнения студентов относительно возможности внедрения цифровых технологий (особенно технологий тотального слежения) во все сферы современной жизни. Предварительно учащимся был показан документальный фильм «Повсюду свет», посвященный данной проблеме. По окончании фильма студентам была предложена анкета, результаты которой мы представим.

### **Результаты экспериментов**

В анкетировании приняли участие 26 человек, которые распределились по гендерному составу так: 7 юношей и 18 девушек. Все – студенты-юристы 2 курса обучения. Вопросы анкеты были предложены следующие: Вопрос №1: Интересно-ли Вам тема внедрения цифровых технологий во все сферы жизни: оце-

ните по 5-тибальной шкале (отмечается только одна позиция), где: 1 – нет, абсолютно не интересуется; 5 – крайне интересуется; Вопрос №2: Считаете-ли Вы опасным внедрение цифровых технологий во все сферы жизни: оцените по 5-тибальной шкале (отмечается только одна позиция), где: 1 – нет, это абсолютно не опасно; 5 – это крайне опасно; Вопрос № 3. Являетесь-ли Вы сторонником внедрения цифровых технологий во все сферы жизни: оцените по 5-тибальной шкале (отмечается только одна позиция), где: 1 – категорически нет, я противник такого внедрения. 5 – категорически да, я сторонник такого внедрения; Вопрос № 4. Будете-ли Вы в дальнейшем интересоваться возможностью внедрения цифровых технологий во все сферы жизни: оцените по 5-тибальной шкале (отмечается только одна позиция), где: 1 – совсем нет, эта тема мне не будет интересна в дальнейшем. 5 – абсолютно да, эта тема мне будет очень интересна в дальнейшем; Вопрос №5. По Вашему мнению, какие конкретно меры нужно предпринять для продвижения Вашей позиции относительно возможности внедрения цифровых технологий во все сферы жизни: отметьте по 5-тибальной шкале – можно отметить несколько позиций: 1 – ничего невозможно сделать; 2 – ничего и не нужно делать; 3 – я буду предпринимать личные усилия по продвижению своей позиции относительно возможности внедрения цифровых технологий во все сферы жизни; 4 – я не буду предпринимать личные усилия по продвижению своей позиции относительно возможности внедрения цифровых технологий во все сферы жизни; 5 – кто-то иной (но не я) должен предпринимать усилия по продвижению моей позиции относительно возможности внедрения цифровых технологий во все сферы жизни. Была также представлена возможность изложить свое мнение (комментарий) по изучаемой проблематике (открытый вопрос): «Ваши развернутые рекомендации по обсуждаемой проблеме». Вопросы анкеты и результаты – см. табл.

Исходя из анализа анкеты мы наблюдаем следующее:

1. Данная тематика в целом мало интересуется респондентов;
2. Тем не менее, внедрение средств слежения за людьми опрошенные считают достаточно опасным;
3. Респонденты в целом противники такого внедрения;
4. При этом данная тематика большинство из них скорее всего не будет интересоваться и в дальнейшем;
5. И все-же большинство (хотя и не слишком выраженное) ответивших намерены предпринимать личные усилия по продвижению своей позиции относительно возможности внедрения цифровых технологий во все сферы жизни. Хотя чуть меньшее количество опрошенных вообще ничего предпринимать не планирует.

## Результаты анкетирования

Параметр	Гендер (1 – М; 2 – Ж)	Вопрос 1	Вопрос 2	Вопрос 3	Вопрос 4	Вопрос 5	Наличие коммен- тария (0 – нет; 1 – есть)
Мода	2	1	5	1	1	3	1
Среднее	1,7	2,3	3,2	2,2	2,1	3,0	0,5
Дисперсия		1,6	2,4	1,7	1,5	0,9	
% отме- тивших – ответ:	1	34,6	23,1	42,3	42,3	7,7	
	2	23,1	11,5	23,1	26,9	19,2	
	3	19,2	19,2	19,2	19,2	38,5	
	4	19,2	19,2	7,7	3,8	34,6	
	5	3,8	26,9	7,7	7,7	0,0	

Ответы юношей и девушек сильно коррелируют – 0,9. При этом, наблюдается, что мнение девушек более консолидировано, чем мнение юношей, у которых видим относительно больший разброс личных позиций по исследуемой проблематике.

Конечно, круг опрошенных не велик и по этим данным нельзя делать широкие обобщения, однако мы, несмотря на опасения респондентов относительно внедрения технологий слежения, наблюдаем выраженную апатию молодых людей относительно своей дальнейшей судьбы в цифровом обществе – что это? – инфантильность? Данное обстоятельство косвенно подтверждается тем фактом, что некоторые респонденты отвечали достаточно бессвязно – например, покажем траекторию ответа одного из респондентов: 1 вопрос: 1 – нет, эта тема меня абсолютно не интересует; 2 вопрос: 1 – нет, это абсолютно не опасно; 3 вопрос: 2 – я скорее противник такого внедрения; 4 вопрос: 5 – абсолютно да, эта тема мне будет очень интересна в дальнейшем; 5 вопрос: 4 – я не буду предпринимать личные усилия по продвижению своей позиции относительно возможности внедрения цифровых технологий во все сферы жизни. Впечатление, что человек отвечал с полным безразличием к выражению своей позиции (как, например, оценить то, что респондент противник внедрения цифровых технологий, но при этом он считает, что они абсолютно не опасны, и прочие несоответствия). Здесь также возможен и педагогический момент – неспособность некоторых учащихся сконцентрироваться на чем-либо более или менее длительное

время. Это ещё и видимо вопрос к нынешней стратегии набора студентов в вузы (почти всех подряд) и «вытягиванию» слабых учащихся без их отчисления, что, конечно, вызвано коммерциализацией системы образования.

Покажем также некоторые комментарии относительно возможности внедрения цифровых технологий во все сферы жизни: «Нужно бороться с этим, потому что не будет никакой личной жизни», «Внедрение цифровых технологий нарушает личные границы человека», «Это абсолютно никому не нужно», «Я согласен с внедрением цифровых технологий в правоохранительную сферу», «Эти технологии не должны затрагивать личные границы и частную жизнь», «Мы не в силах влиять на этот вопрос», «Внедрение этих технологий не нужно, т.к. это затратно и нарушает права людей», «Использование этих технологий может быть только с личного согласия человека», «Внедрение этих технологий с одной стороны повышает безопасность, но с другой возможно нарушение личных границ».

Как видим, исходя из анализа открытых ответов, более активная часть респондентов также встревожена нарушением данными технологиями личного пространства человека, однако внедрение их в правоохранительную сферу все же осторожно допускается, хотя присутствуют и пессимистические мнения («невозможность повлиять на эти процессы»). Возможно, также, пассивность некоторых опрошенных как раз и связана с их излишней вовлеченностью в цифровой мир – как известно современное общество все больше живет в «сети» – многих уже мало что интересует вне этого.

Кроме того, прошла дискуссия по следующим проблемам:

– Вынужденная открытость на работе. Все ли работники хотят быть открытыми для постоянного наблюдения во время рабочего дня? Это произвол работодателя? Цели благие, но вот средства их достижения не всегда хорошие. Бороться с этим самим работникам практически сложно.

– Принудительная доброжелательность. При постоянном контроле люди часто и почти непрерывно вынуждены демонстрировать доброжелательность. При таком принуждении проблемы часто загоняются внутрь и только разрастаются.

– Нет личного пространства на работе, приватности – все просматривается. Мы видим засилье средств и методов наблюдения за каждым аспектом деятельности людей. Конечно, будут и вмешательства в эту деятельность со стороны работодателя. И тут многое зависит от корректности и профессионализма топ-менеджеров организации. Хорошо если они принимают верные решения, а если нет?



– Технологии не для всех безопасны. Предполагается, что технологии достаточно безопасны – т.е. разрабатываются они для некоего усредненного гражданина. Но ведь у людей бывают и отклонения. В том числе постоянное наблюдение может подвергать людей значительному стрессу.

– Произвол разработчиков технологий. Разработчики данных технологий практически слабо подконтрольны – они делают то и так, как сочтут нужным. Почти любая попытка контроля будет скорее всего коррумпирована.

– Контроль государства и общества. Государство фактически в долях с крупными фирмами – оно имеет с них хорошие налоги. Общественные организации (правозащитники, профсоюзы) – часто либо коррумпируются, либо запугиваются.

– Возможности кражи данных. Побочным заработком для разработчиков может быть торговля полученными данными через подставных лиц, или даже простой шантаж тех, на кого у них собрана информация. Не исключен и взлом данных со стороны.

– Стоимость технологий и кто платит. Платит заказчик – т.е. государство, а по факту – налогоплательщики. И народ практически не может контролировать ни что покупается, ни цена покупки – все решает конкретный чиновник вместе с представителями фирмы. Тендеры нередко тоже выигрывает та фирма, которая больше «откатит».

– Эти технологии – а что в пределе? Каково развитие этих технологий? Сейчас людям фактически выкручивают руки чтобы везде в их жизни были средства контроля. А что потом? – внедряют в мозг сразу в роддоме?

– Сложности освоения и применения технологий. Насколько затратны эти технологии в обслуживании? Каков эффект их применения? Каковы побочные эффекты – например возможные массовые депрессии и изменения поведения миллионов людей – кто это просчитывал?

– Адекватность технологий поставленным задачам. Применение данных технологий анонсируется для целей борьбы с преступностью. Но как быть, если они окажутся в распоряжении самих преступников – например к власти в стране прорвался преступный режим?

– Искусственный интеллект – чему он обучается? Игры с искусственным интеллектом опасны – неизвестно к каким выводам и решениям придет самообучающаяся машина и как это отразится на человечестве.

– Как наблюдение меняет поведение людей. Вряд-ли тотальный контроль благоприятен для психики человека. Утверждение о том, что хорошим гражда-

нам бояться нечего и пострадают только плохие граждане – не проходит. Например, плохими гражданами можно объявить людей без QR-кода.

– Борются с последствиями. В капиталистическом обществе борьба с преступностью – это как борьба с ветряными мельницами – т.е. это борьба не с причинами, а с последствиями. Если общество изначально несправедливо (а система настроена так, что только богатые становятся богаче, а остальные только беднеют) и при этом сообщить населению, что главное в их жизни – это деньги и только деньги – то мы и увидим расцвет преступности всех её видов и форм.

– Адекватность научной базы. Любая технология основывается на некоей научной базе. При этом в капиталистическом обществе все подчинено выколачиванию денег и поэтому создатели научного обоснования также вполне подвержены денежным потокам. Во всем ли можно верить данным такой науки?

– Связь монополий и государства. В капиталистическом обществе монополии и государство – это фактически синонимы. Официальная власть приобретает декоративный характер, а выборы все больше походят на шоу. Поэтому что именно, с какой целью и по какой цене внедряется народу – сам народ практически плохо знает и слабо контролирует.

В результате дискуссии часть учащихся показала неплохой кругозор, но заметная часть аудитории относилась апатично к обсуждению. Это еще раз указывает на сильную дифференциацию студентов в современном вузе – при наличии выраженных интеллектуалов мы имеем также весомую часть крайне слабых учащихся – высшее образование стало массовым.

### **Выводы и заключение**

Таким образом, проведенное нами исследование мнений студентов показывает определенную настороженность молодежи относительно перспектив внедрения цифровых технологий (в частности средств тотального слежения) во все сферы общества при одновременно присутствующем парадоксальном результате – слабом интересе к данной проблематике в принципе. Возможные причины этого:

- педагогические (неспособность некоторых учащихся сконцентрироваться на чем-либо более или менее длительное время);
- организационные (низкий исходный уровень и слабая мотивация студентов);
- социально-психологические (излишняя вовлеченность молодёжи в цифровой мир – многих уже мало что интересует вне этого).

Кроме того, констатируем, что в современном вузе наличествует сильная дифференциация студентов – велико различие между «сильными» и «слабыми» учащимися – высшее образование стало массовым.

### **Библиографический список**

1. Бовина, И.Б. Человек в цифровом обществе: объяснительный потенциал одной социально-психологической теории [Текст] / И.Б. Бовина, Н.В. Дворянчиков // Психология и право. 2020. Т. 10. № 3. С. 143–157.

2. Игнатов, М.А. Безумие как спасение сознания человека цифрового общества [Текст] / М.А. Игнатов // Наука. Искусство. Культура. 2021. № 2 (30). С. 67–79.

3. Напсо, М.Б. Индивид, общество и право в цифровую эпоху [Текст] / М.Б. Напсо // Мир науки. Социология, филология, культурология. 2021. Т. 12. № 1.

4. Неизвестный, С.И. Социальные проблемы принятия решений искусственным интеллектом в цифровом обществе [Текст] / С.И. Неизвестный // Социологический журнал. 2021. Т. 27. № 2. С. 90–108.

5. Смирнов, А.В. Цифровое общество: теоретическая модель и российская действительность [Текст] / А.В. Смирнов // Мониторинг общественного мнения: экономические и социальные перемены. 2021. № 1. С. 129–153.

УДК 347.77

**Гуревич С. М., канд. техн. наук**

*ООО Патентика,*

*г. Санкт-Петербург, Россия*

### **ПАТЕНТ НА ИЗОБРЕТЕНИЕ КАК ИНСТРУМЕНТ ДЛЯ БИЗНЕСА**

Вокруг патентования существует много мифов, и зачастую изобретатели и представители бизнеса руководствуются обрывочными сведениями о своих правах. В данной статье представлен обзор правовых норм, которые помогут специалистам, работающим в области науки и технологий, составить четкое представление о патентном праве и источниках информации, которыми нужно руководствоваться, чтобы защитить свои права и избежать споров в будущем.

**Ключевые слова:** патент на изобретение, российский патент, евразийский патент, патентное право, нарушение патентных прав, защита патентных прав, защита технологии, заявка на патент, патентовед, получение патента, интеллектуальная собственность.

*S. M. Gurevich*

## **PATENT FOR INVENTION AS A TOOL FOR BUSINESS**

There are many myths around patenting, and often inventors and businesses are guided by fragmentary information about their rights. This article provides an overview of the legal rules that will help professionals working in the field of science and technology to develop a clear understanding of patent law and the sources of information that should be followed in order to protect their rights and avoid disputes in the future.

**Keywords:** invention patent, Russian patent, Eurasian patent, patent law, patent infringement, patent protection, technology protection, patent application, patent expert, obtaining a patent, intellectual property.

### **ВВЕДЕНИЕ**

Создание новых продуктов и технологий требует больших затрат, как временных, так и материальных. Поэтому разработчики стремятся максимально защитить свои права, чтобы иметь возможность получать выгоды от использования своих технических решений. Защита прав позволяет использовать разработки самостоятельно, запрещать такое использование конкурентам, передавать права или предоставлять лицензии третьим лицам с получением вознаграждения. Также исключительное право можно использовать как вклад в уставный капитал компаний или как предмет залога.

Однако если права на разработки не были вовремя защищены, такие разработки могут быть свободно использованы конкурентами, и получение указанных выгод становится невозможным. Кроме того, может возникнуть ситуация, когда конкурент получил патент и теперь запрещает вам использовать защищенные патентом объекты.

Также возможна ситуация, когда разработчик не провел патентный поиск и потратил деньги и время на разработку, но не может ее использовать, потому что используемые в ней решения защищены патентами конкурентов.

Предприятия, которые не проверили патентную чистоту используемых ими продуктов и способов, получают иски от конкурентов и несут убытки, связанные с необходимостью прекращения выпуска продукции, возмещения убытков и выплаты компенсаций и штрафов.

Таким образом, знание патентного права и понимание механизмов его применения позволит как изобретателям, так и представителям бизнеса получать доход от своих разработок и избежать исков от конкурентов.

Ниже приведен краткий обзор норм патентного права и ответы на частые вопросы, связанные с патентованием.

## **ГДЕ НАЙТИ ПРАВОВЫЕ НОРМЫ?**

Для Российской Федерации основным документом, в котором изложены нормы патентного права, является Гражданский Кодекс Российской Федерации, часть IV (далее – ГК РФ [1]).

На территории Российской Федерации действуют два вида патентов: российский и евразийский.

Российский патент действует только на территории Российской Федерации. С конкретными требованиями и правилами в отношении получения и действия российских патентов можно ознакомиться на официальном сайте Федерального института промышленной собственности <https://fips.ru/> [2].

Евразийский патент действует на территории сразу нескольких стран: Азербайджанская Республика, Республика Армения, Республика Беларусь, Республика Казахстан, Кыргызская Республика, Республика Таджикистан, Российская Федерация, Туркменистан. Также евразийские патенты, полученные по заявкам с датой подачи ранее 26 апреля 2012 г., могут действовать на территории Республики Молдова.

Официальные документы, касающиеся евразийских патентов, представлены на сайте Евразийской патентной организации <https://www.eapo.org/> [3].

Правовые нормы в отношении российских и евразийских патентов в большинстве своем похожи, поэтому далее будут приведены примеры норм для российских патентов.

Если планируется получение патентов в других странах, соответствующие документы можно найти на сайтах патентных ведомств нужных стран или на сайте Всемирной организации интеллектуальной собственности <https://www.wipo.int/> [4].

## КАК ИСПОЛЬЗОВАТЬ ПАТЕНТЫ ДЛЯ БИЗНЕСА?

Предположим, вы или ваша компания разработали новый продукт, способ или придумали применение продуктов и способов по новому назначению. Эти технические решения обеспечивают определенные преимущества, а значит конкуренты не обойдут их своим вниманием.

Как сделать так, чтобы ограничить возможности конкурентов по использованию ваших решений?

Патент на изобретение предоставляет его владельцу исключительное право на охраняемые данным патентом результаты интеллектуальной деятельности, а это означает, что правообладатель может **сам использовать** изобретение и **распоряжаться** исключительным правом. Правообладатель может **разрешать** или **запрещать** другим лицам **использование** результата интеллектуальной деятельности (ст. 1229 ГК РФ).

Использование изобретения, согласно ст. 1358 ГК РФ, подразумевает:

1) **ввоз** на территорию Российской Федерации, **изготовление, применение, предложение о продаже, продажу, иное введение в гражданский оборот или хранение** для этих целей **продукта**, в котором использовано изобретение;

2) совершение действий, предусмотренных подпунктом 1, в отношении **продукта, полученного непосредственно запатентованным способом**. Если продукт, получаемый запатентованным способом, является новым, идентичный продукт считается полученным путем использования запатентованного способа, поскольку не доказано иное;

3) совершение действий, предусмотренных подпунктом 1, в отношении **устройства, при функционировании (эксплуатации) которого** в соответствии с его назначением автоматически **осуществляется запатентованный способ**;

4) совершение действий, предусмотренных подпунктом 1, в отношении **продукта, предназначенного для его применения** в соответствии с **назначением**, указанным в формуле изобретения, при охране изобретения в виде применения продукта по определенному назначению;

5) **осуществление способа**, в котором используется изобретение, в том числе путем применения этого способа.

При этом существует перечень действий, не являющихся нарушением исключительного права на изобретения. Он определен в ст. 1359 ГК РФ.

Также, согласно ст.ст. 1360 и 1360.1 ГК РФ, существуют случаи, когда изобретение может быть использовано без согласия патентообладателя, но с его уведомлением и выплатой компенсации.

Кроме того, есть право преждепользования (ст. 1361 ГК РФ) и послепользования (ст. 1400 ГК РФ), когда изобретение использовалось, или к этому были сделаны соответствующие приготовления, соответственно, до даты приоритета, либо когда патент временно прекратил действие в связи с неуплатой годовой пошлины. Такое использование можно продолжить, но без расширения объема использования.

Права на изобретение можно передавать третьим лицам полностью по договору об отчуждении исключительного права на основании ст. 1365 ГК РФ, или патентообладатель может предоставлять третьим лицам лицензию на право использования изобретения на основании ст. 1367 ГК РФ.

Также исключительные права могут быть вкладом в уставный капитал компаний (ст. 66.1 ГК РФ) или предметом залога (ст. 358.18 ГК РФ).

## **МЫ НИЧЕГО НЕ ИЗОБРЕТАЕМ. КАК НАС КАСАЕТСЯ ПАТЕНТНОЕ ПРАВО?**

Нужно отметить, что даже если вы сами ничего не изобретаете, но используете какие-либо продукты или способы в коммерческих целях, особенно при производстве, может возникнуть ситуация, что вы не имеете право на такое использование, поскольку эти продукты и способы защищены чужими патентами.

Поэтому важно регулярно проводить патентные исследования, чтобы понимать, имеете ли вы право использовать чужие разработки в коммерческих целях или нет.

Исключением является тот случай, когда вы используете продукт, уже правомерно введенный в гражданский оборот, например, купленный у патентообладателя или с его разрешения, а также другие ситуации, перечисленные в ст. 1359 ГК РФ.

Также патентные исследования крайне важны, чтобы не тратить средства на разработки, которые окажутся защищены чужим патентом.

Даже если у вас есть свой патент, но в нем используются объекты, защищенные другим патентом, вы не вправе использовать эти объекты без разрешения патентообладателя (ст. 1358.1 ГК РФ).

## **ЧТО МОЖНО ЗАПАТЕНТОВАТЬ КАК ИЗОБРЕТЕНИЕ?**

Когда мы слышим слово «изобретение», чаще всего мы представляем себе сложные машины и механизмы. Но это не так.

Согласно ст. 1350 ГК РФ, в качестве изобретения можно запатентовать техническое решение в любой области, относящееся к:

- продукту (в частности, устройству, веществу, штамму микроорганизма, культуре клеток растений или животных) или
  - способу (процессу осуществления действий над материальным объектом с помощью материальных средств),
- в том числе к применению продукта или способа по определенному назначению.

Поэтому кроме патентов на машины и механизмы во всем мире существует огромное количество патентов на лекарства, косметические средства, пищевые продукты и напитки, способы получения и применения уже известных продуктов и способов по новому назначению. Также патентуют решения, относящиеся к ИТ области, формулируя их как продукты, способы и применения.

Техническая сложность продукта, способа или применения неважна. Главное, чтобы изобретение было:

- Новым, то есть не было известно из общедоступных сведений нигде в мире),
- Имело изобретательский уровень, то есть не было очевидным из для специалиста из этих общедоступных сведений и
- Было промышленно применимо.

Эти 3 критерия называются условиями патентоспособности. Более подробная информация о том, что может или не может охраняться патентом на изобретение, представлена в ст. 1350 ГК РФ.

## **МЫ ОПУБЛИКОВАЛИ СВЕДЕНИЯ О РАЗРАБОТКЕ. МОЖНО ЛИ ПОЛУЧИТЬ ПАТЕНТ?**

Одним из условий получения патента является мировая новизна технического решения (п. 2 ст. 1350 ГК РФ). Это означает, что любые сведения, ставшие общедоступными в мире до подачи вашей заявки, будут препятствовать получению патента, даже если их автором являетесь вы сами.

Поэтому лучше придерживаться правила: сначала подаём заявку на патент, потом публикуем.

Во многих странах, в том числе и в России, есть так называемая «льгота по новизне», согласно которой раскрытие изобретения не будет порочить его новизну, если заявитель подаст заявку в течение 6 месяцев со дня раскрытия информации (п. 3 ст. 1350 ГК РФ). Однако необходимо будет доказать, что это произошедшее раскрытие информации не препятствует патентоспособности. Кроме того, за прошедшее время заявку на патент может подать ваш конкурент.



Если 6 месяцев уже прошло, то сведения о разработке являются общедоступными, и подать заявку можно, только усовершенствовав изобретение с помощью нераскрытых ранее и не очевидных для специалиста признаков.

## **КАК ПОЛУЧИТЬ ПАТЕНТ НА ИЗОБРЕТЕНИЕ?**

Для получения патента необходимо подать в патентное ведомство заявку.

На основании статьи 1375 ГК РФ заявка должна содержать:

- заявление о выдаче патента с указанием автора изобретения и заявителя, то есть лица, обладающего правом на получение патента, а также места жительства или места нахождения каждого из них;
- описание изобретения;
- формулу изобретения;
- чертежи или иные материалы, если они необходимы для понимания сущности изобретения;
- реферат.

Самое сложное – грамотно составить формулу изобретения, поскольку именно она определяет объём охраняемых патентом прав (Статья 1354 ГК РФ), грамотно составить описание изобретения, чтобы соответствовать всем предъявляемым требованиям, а также подготовить чертежи, иные поясняющие материалы и реферат в соответствии с требованиями патентного ведомства.

Это можно сделать либо самостоятельно, либо обратиться за помощью к специалистам, которые знают требования патентного ведомства и имеют опыт составления заявок и благополучного прохождения экспертизы.

Также необходимо уплатить соответствующие пошлины.

Далее заявка поступает в патентное ведомство и проходит 2 стадии экспертизы: формальную экспертизу и экспертизу по существу.

При проведении экспертизы заявителю могут быть направлены запросы о предоставлении дополнительной информации по заявке, в которых эксперт ведомства может высказать возражения, касающиеся патентоспособности изобретения или несоответствия заявки требованиям.

В ответ на такие запросы заявитель может внести изменения в материалы заявки, но при этом существуют ограничения на такие изменения. Например, в формулу изобретения нельзя вносить признаки, отсутствовавшие в первоначальных материалах заявки. Поэтому при составлении заявки следует пропи-

сать различные варианты признаков и другие нюансы, позволяющие вносить изменения в формулу изобретения.

Далее в случае принятия решения о выдаче патента необходимо уплатить соответствующую пошлину. После этого патентное ведомство выдаёт патент, и для поддержания его в силе нужно каждый год платить годовые пошлины.

## **КАК РАССЧИТАТЬ СТОИМОСТЬ ПОЛУЧЕНИЯ ПАТЕНТА?**

Если вы составляете и подаёте заявку самостоятельно, то стоимость получения патента складывается из суммы пошлин по всем этапам получения патента и стоимости вашей работы. Также необходимо каждый год уплачивать годовые пошлины для поддержания патента в силе.

Если для составления и подачи заявки, а также ведения переписки с патентным ведомством, подготовки ответов на запросы экспертизы и уплаты пошлин вы пользуетесь услугами специалистов, то стоимость получения патента складывается из суммы пошлин и стоимости работы специалиста. Специалист произведет расчет пошлин и подскажет возможные пути их снижения.

Размеры пошлин для российских патентов можно посмотреть по ссылке: <https://rospatent.gov.ru/ru/activities/dues/table> [5].

Для отдельных категорий заявителей пошлины снижены (см. таблицу в Приложении 2 по указанной ссылке). Также пошлины можно дополнительно снизить на 30% при электронной подаче документов.

Размеры пошлин для евразийских патентов можно посмотреть по ссылке: [https://www.eapo.org/ru/documents/norm/poshl2019\\_txt.html](https://www.eapo.org/ru/documents/norm/poshl2019_txt.html) [6]. Для евразийских патентов предусмотрена своя система скидок, с ней также можно ознакомиться по указанной ссылке.

## **ВЫВОДЫ И ЗАКЛЮЧЕНИЯ**

Патент является одним из важнейших инструментов для бизнеса. Наличие патента позволяет ограничивать конкуренцию, а также получать доход от использования запатентованных разработок третьими лицами.

Поэтому необходимо помнить о своевременной защите разработок и регулярно проводить патентные исследования, чтобы избежать нарушения чужих прав при выпуске собственной продукции.

Специалисты по интеллектуальной собственности помогут грамотно защитить права на ваши разработки, а также оценят правомерность использования вами чужих технических решений.

## Библиографический список

1. Гражданский кодекс Российской Федерации (часть четвертая) // Консультант Плюс [Электронный ресурс]. URL: [http://www.consultant.ru/document/cons\\_doc\\_LAW\\_64629/](http://www.consultant.ru/document/cons_doc_LAW_64629/) (дата обращения: 08.03.2022).

2. Федеральный институт промышленной собственности [Электронный ресурс]. URL: <https://fips.ru/> (дата обращения: 08.03.2022).

3. Евразийская патентная организация (ЕАПО) [Электронный ресурс]. URL: <https://www.eapo.org/> (дата обращения: 08.03.2022).

Всемирная организация интеллектуальной собственности [Электронный ресурс]. URL: <https://wipo.int/> (дата обращения: 08.03.2022).

4. Таблицы видов юридически значимых действий и размеров пошлин // Роспатент. Федеральная служба по интеллектуальной собственности [Электронный ресурс]. URL: <https://rospatent.gov.ru/ru/activities/dues/table> (дата обращения: 08.03.2022)

5. Положение о пошлинах Евразийской патентной организации // Евразийская патентная организация (ЕАПО) [Электронный ресурс]. URL: [https://www.eapo.org/ru/documents/norm/poshl2019\\_txt.html](https://www.eapo.org/ru/documents/norm/poshl2019_txt.html) (дата обращения: 08.03.2022).

УДК 347.773.3

**Иконников М. А.**

*ООО Патентика,*

*г. Санкт-Петербург, Россия*

## ЧТО ТАКОЕ ПРОМЫШЛЕННЫЙ ОБРАЗЕЦ И ЗАЧЕМ ОН НУЖЕН? ПРИНЦИПЫ И ПОДХОДЫ К ПАТЕНТОВАНИЮ

Статья посвящена изучению роли внешнего вида изделия, а также его правовой охраны. В статье рассматривается понятие промышленного образца. В рамках статьи приведены преимущества регистрации промышленного образца, а также способы международного патентования промышленного образца.

**Ключевые слова:** внешний вид изделия, дизайн, промышленный образец, международное патентование, объёмный товарный знак.

*M. A. Ikonnikov*

**WHAT IS AN INDUSTRIAL DESIGN  
AND WHY IS IT NEEDED?  
PRINCIPLES AND APPROACHES TO PATENTING**

The article is devoted to the study of the role of the appearance of the product, as well as its legal protection. The article deals with the concept of an industrial design. The article presents the advantages of registering an industrial design, as well as ways of international patenting of an industrial design.

**Keywords:** product appearance, design, industrial design, international patenting, three-dimensional trademark.

**Введение**

Буквально несколько десятилетий назад ассортимент предметов домашнего обихода и других окружающих нас изделий был весьма скуден. Похожие друг на друга предметы мебели, посуда, одежда, автомобили, упаковки продуктов, игрушки – всё это было характерной чертой того времени.

В настоящее время рынок наполнен огромным количеством изделий, отличающихся друг от друга своим внешним видом: формой, цветом, декоративным оформлением, рельефной проработкой отдельных элементов и т.д. Такое разнообразие изделий можно объяснить тем, что производители вынуждены следовать современным трендам, касающимся технической части изделий, и отвечать «стандартному» набору требований потребителя, поэтому для того, чтобы выделяться на фоне конкурентов и привлечь внимание потребителя к своему продукту, производители прибегают к созданию оригинального дизайна своих изделий.

Потребителю открывается выбор среди множества продуктов со сходным назначением и одинаковым набором функциональных характеристик, зачастую отличающихся друг от друга только своими эстетическими особенностями. Таким образом, при выборе продукта на рынке потребитель будет полагаться на своё субъективное восприятие внешнего вида и отдавать предпочтение более привлекательному изделию.

Создание оригинального и привлекательного дизайна изделия сопровождается значительными трудозатратами, поэтому в случае успеха такого изделия на рынке производитель будет заинтересован в его защите от несанкционирован-

ного копирования и имитации внешнего вида другими лицами. Для обеспечения такой защиты производитель имеет право зарегистрировать внешний вид изделия в качестве промышленного образца.

### **Что такое промышленный образец?**

В соответствии со ст. 1352 ГК РФ промышленный образец – это решение внешнего вида изделия промышленного или кустарно-ремесленного производства. Промышленному образцу предоставляется правовая охрана, если по своим существенным признакам он является новым и оригинальным.

К существенным признакам промышленного образца относятся признаки, определяющие эстетические особенности внешнего вида изделия, в частности форма, конфигурация, орнамент, сочетание цветов, линий, контуры изделия, текстура или фактура материала изделия.

Признаки, обусловленные исключительно технической функцией изделия, не являются охраняемыми признаками промышленного образца.

Промышленный образец является новым, если совокупность его существенных признаков, нашедших отражение на изображениях внешнего вида изделия, не известна из сведений, ставших общедоступными в мире до даты приоритета промышленного образца.

Промышленный образец является оригинальным, если его существенные признаки обусловлены творческим характером особенностей изделия, в частности если из сведений, ставших общедоступными в мире до даты приоритета промышленного образца, неизвестно решение внешнего вида изделия сходного назначения, производящее на информированного потребителя такое же общее впечатление, какое производит промышленный образец, нашедший отражение на изображениях внешнего вида изделия [1].

### **Что является объектом патентования?**

При регистрации промышленного образца объект патентования представляет собой не конкретное изделие, а некоторую абстракцию, характеризующуюся набором эстетических особенностей (существенных признаков). Например, при регистрации внешнего вида бутылки в качестве промышленного образца объём правовой охраны определяется набором существенных признаков, характеризующих внешний вид данной бутылки и представленных на её изображениях: форма бутылки, форма отдельных элементов бутылки, способ сопряжения частей бутылки друг с другом, рельефная проработка поверхности и т.д. Такой

подход позволяет исключить возможность копирования или имитации внешнего вида бутылки с незначительными изменениями в дизайне, однако, не позволяет полностью закрыть нишу на рынке, оставляя место для творческой деятельности при создании новых изделий, а также справедливой и добросовестной конкуренции на рынке.

### **Преимущества регистрации промышленного образца**

Одним из преимуществ регистрации промышленного образца является его применимость к продуктам с разным сроком жизни на рынке. Промышленный образец может быть зарегистрирован как в отношении упаковки какого-либо продукта, которая обновляется производителем каждые несколько лет, так и в отношении изделия, которое будет представлено на рынке длительное время, например, транспортные средства или технические устройства. Срок поддержания патента в силе всегда остаётся на усмотрение правообладателя и максимально может составлять 25 лет.

Помимо регистрации промышленного образца в Российской Федерации существует возможность международного патентования. Заявитель может претендовать на правовую охрану своего дизайна в интересующих его юрисдикциях. Способы международного патентования будут рассмотрены более подробно ниже.

Немаловажным плюсом является возможность использования патента на промышленный образец на торговых онлайн площадках в качестве защитной меры от продавцов-конкурентов, реализующих контрафактный товар. Патентообладатель вправе обратиться к администрации торговой площадки с просьбой ограничить продажу товара, нарушающего исключительные права патентообладателя, третьими лицами. Исходя из нашего опыта, торговые площадки чувствительно относятся к вопросу нарушения исключительных прав и достаточно оперативно реагируют на обращения патентообладателей. Соответственно, такой способ защиты позволяет существенно сократить количество контрафактной продукции на рынке без затянутых судебных разбирательств и вытекающих из них расходов.

#### *Преимущества для продуктов с коротким сроком «жизни» на рынке*

Патентование промышленных образцов отлично подходит для изделий, срок реализации на рынке которых весьма короткий (до 5 лет). Например, такими изделиями являются упаковки для товаров, различные ёмкости и предме-

ты одежды. Ввиду короткого срока «жизни» таких изделий, производители заинтересованы в быстром получении правовой охраны на свой дизайн, не дожидаясь окончания делопроизводства по заявке на промышленный образец и получения патента. Заявитель может получить временную правовую охрану промышленного образца, которая предоставляется со дня публикации сведений о заявке до даты публикации сведений о выдаче патента. Лицо, использующее заявленный промышленный образец в период действия временной правовой охраны выплачивает патентообладателю после получения им патента денежное вознаграждение. Размер вознаграждения определяется соглашением сторон, а в случае спора – судом [1].

Патент на промышленный образец действует с даты подачи заявки, однако, оплата государственных пошлин за поддержание патента предусмотрена с третьего года его действия. Государственные пошлины за 3-5 года действия патента оплачиваются одновременно с пошлинами за регистрацию промышленного образца. Таким образом, заявитель, оплачивая пошлины за регистрацию промышленного образца и сопутствующие пошлины за поддержание патента в силе, получает правовую охрану на свой дизайн сразу на первые пять лет действия патента. В случае если изделие, внешний вид которого запатентован в качестве промышленного образца, не будет использоваться на рынке по истечении пятилетнего срока действия патента, у производителя не будет необходимости в отслеживании сроков для своевременной оплаты пошлин за дальнейшее поддержание патента в силе и в дополнительных тратах.

*Преимущества для продуктов  
с долгим сроком «жизни» на рынке*

Поскольку максимальный срок действия патента на промышленный образец составляет 25 лет, патентование промышленного образца может рассматриваться как эффективный инструмент для защиты дизайна изделий с длительным пребыванием на рынке. Уплата пошлин за каждый последующий 5-летний период действия патента производится в течение последнего года предыдущего 5-летнего периода. У патентообладателя появляется возможность содержать защищенный продукт на рынке достаточно долго.

Кроме того, представляя на рынке продукт в течение длительного времени патентообладатель может претендовать на приобретение различительной способности, что позволит укрепить свои позиции на рынке, а также получить охрану в виде зарегистрированного товарного знака.

## **Международная регистрация промышленных образцов**

Помимо подачи заявки на выдачу патента Российской Федерации на промышленный образец заявитель имеет право подать заявки на регистрацию своего дизайна в другие государства с испрашиванием даты конвенционного приоритета по дате подачи заявки в Российской Федерации. Право конвенционного приоритета означает, что на основании правильно оформленной первой заявки на промышленный образец, поданной в одном из Договаривающихся государств Парижской конвенции по охране промышленной собственности в течение 6 месяцев, заявитель может испрашивать охрану в любом из остальных Договаривающихся государств. Такие последующие заявки считаются поданными в ту же дату, что и первая заявка. Иными словами, они имеют приоритет перед заявками, поданными в указанный период на тот же промышленный образец другими лицами [3].

Другим способом регистрации промышленного образца в нескольких государствах является Гаагская система международной регистрации промышленных образцов. Гаагская система позволяет путём подачи одной международной заявки на одну международную регистрацию промышленного образца получить правовую охрану в одной или нескольких указанных Договаривающихся сторонах. Национальные или региональные ведомства, в которых заявитель желает получить охрану, указываются на стадии подачи международной заявки.

Однако, для российского заявителя, на наш взгляд, наиболее интересным способом регистрации промышленного образца в нескольких государствах выступает получение евразийского патента на промышленный образец. Посредством подачи заявки в Евразийское патентное ведомство (ЕАПВ) заявитель может претендовать на получение евразийского патента на промышленный образец, действующего в государствах-участниках Протокола об охране промышленных образцов к Евразийской патентной конвенции от 9 сентября 1994. В настоящее время Протокол об охране промышленных образцов вступил в силу для Азербайджанской Республики, Республики Армения, Республики Казахстан, Кыргызской Республики, Российской Федерации и Республики Таджикистан.

### **Почему не объёмный товарный знак?**

У заявителя может возникнуть закономерный вопрос, почему ему стоит выбрать регистрацию внешнего вида изделия в качестве промышленного образца, а не воспользоваться возможностью регистрации объёмного товарного знака. Прежде всего, стоит отметить, что товарный знак является средством индивидуализации товаров и услуг и должен обладать различительной способностью, позволяющей потребителю явным образом идентифицировать принад-



лежность продукта конкретному производителю. Не всегда изделие даже с оригинальным и привлекательным дизайном может удовлетворять данному требованию, поэтому заявителю придётся подготовить доказательную базу в поддержку различительной способности заявленного изделия.

Кроме того, подходы к экспертизе товарных знаков и промышленных образцов существенно отличаются. Экспертиза промышленных образцов проводится с точки зрения «информированного потребителя», т.е. гипотетического лица, которое будет пользоваться изделием, в котором воплощен промышленный образец, проявляющего интерес к изделиям такого же или однородного назначения и, как следствие, имеющего знания о том, какие признаки внешнего вида обычно имеются у таких изделий [4]. Такой подход к экспертизе учитывает насыщенность аналогового ряда изделий, ввиду чего шанс получения охраны на внешний вид изделия выше.

Поскольку промышленный образец лишён привязки к конкретному товару и не всегда является частью идентичности бренда, его использование представляется более предпочтительным для производителей-поставщиков изделий, предназначенных для дальнейшего использования в комплексном продукте. Так, например, производитель бутылок имеет возможность поставлять свои изделия производителям напитков, обладая исключительным правом на промышленный образец, охраняющий внешний вид данных бутылок. В свою очередь, производитель напитков может маркировать используемые бутылки собственными средствами индивидуализации.

В заключение необходимо отметить, что несмотря на перечисленные в статье достоинства промышленных образцов, а также их преимущества над объёмными товарными знаками, заявителю следует грамотно подходить к защите внешнего вида своих изделий, выделять их ключевые особенности, и, исходя из этого, разрабатывать стратегию патентования.

### **Библиографический список**

1. Гражданский кодекс Российской Федерации (часть четвертая) от 18.12.2006 N 230-ФЗ (ред. от 11.06.2021) (с изм. и доп., вступ. в силу с 01.01.2022) // Консультант Плюс [Электронный ресурс]. URL: [http://www.consultant.ru/document/cons\\_doc\\_LAW\\_64629/](http://www.consultant.ru/document/cons_doc_LAW_64629/).

2. Положение о патентных и иных пошлинах за совершение юридически значимых действий, связанных с патентом на изобретение, полезную модель, промышленный образец, с государственной регистрацией товарного знака и знака обслуживания, с государственной регистрацией и предоставлением ис-

ключительного права на географическое указание, наименование места происхождения товара, а также с государственной регистрацией отчуждения исключительного права на результат интеллектуальной деятельности или средство индивидуализации, залога исключительного права, предоставления права использования такого результата или такого средства по договору, перехода исключительного права на такой результат или такое средство без договора (с изменениями на 17 июня 2021 г., вступают в силу 21 июня 2021 г.) от 10 декабря 2008 года № 941 [Электронный ресурс]. URL: <https://rospatent.gov.ru/ru/documents/941-postanovlenie-pravitelstva-rf-ot-10-dekabrya-2008-g-941>

3. Основные положения Парижской конвенции по охране промышленной собственности (1883 г.) [Электронный ресурс]. URL: [https://www.wipo.int/treaties/ru/ip/paris/summary\\_paris.html](https://www.wipo.int/treaties/ru/ip/paris/summary_paris.html)

4. Правила составления, подачи и рассмотрения документов, являющихся основанием для совершения юридически значимых действий по государственной регистрации промышленных образцов, и их формы (с изменениями на 23 ноября 2020 года) [Электронный ресурс]. URL: <https://new.fips.ru/documents/nparf/prikazy-minekonomrazvitiya-rf/prikaz-ministerstva-ekonomicheskogo-razvitiya-rf-ot-30-sentyabrya-2015-g-695.php#П>

УДК 377.5

**Марченко И. Н.**

*Омский колледж библиотечно-информационных технологий,  
г. Омск, Россия*

## **ФОРМИРОВАНИЕ ПРОФЕССИОНАЛЬНЫХ КОМПЕТЕНЦИЙ В ОБЛАСТИ ПРАВОВОЙ КУЛЬТУРЫ У БУДУЩИХ БИБЛИОТЕКАРЕЙ**

Рассматривается значение авторского права в деятельности библиотек, формирование профессиональных компетенций в области правовой культуры, в том числе интеллектуальной собственности, – в структуре профессиональной подготовки библиотечных специалистов среднего звена.

**Ключевые слова:** правовая культура, авторское право, интеллектуальная собственность, библиотечное образование среднего звена, образовательный стандарт, профессиональные компетенции.

## **FORMATION OF PROFESSIONAL COMPETENCES OF FUTURE LIBRARISTS IN THE FIELD OF LEGAL CULTURE**

The article considers the importance of copyright in the activities of libraries, the formation of professional competencies in the field of legal culture, including intellectual property, in the structure of professional training of middle-level library specialists.

**Keywords:** legal culture, copyright, intellectual property, library educational standard, professional competencies.

Для того чтобы обеспечить устойчивое развитие правового государства, следует формировать правовую культуру представителей различных сфер деятельности на всех уровнях. Это должно обеспечить надёжную защиту интересов всех категорий граждан.

Вопросы защиты авторских, исключительных прав на результаты интеллектуальной деятельности человека приобретают все большее значение в современном обществе. Авторское право неразрывно связано с понятием собственности, в том числе – с защитой интеллектуальной собственности.

Современные библиотеки ежедневно соприкасаются с вопросами авторского права, в связи с чем их деятельность приобретает все большее общественное и экономико-правовое значение. Библиотека как информационная, культурная и просветительская организация обеспечивает конституционное право граждан на доступ к информации, предоставляя пользователям документы из своего фонда. Проблемы нормативного и правового регулирования деятельности библиотек становятся особенно актуальны в связи со всё более широким использованием ими новых информационно-коммуникационных технологий. В условиях развития национальной инновационной системы интеллектуальная собственность, зафиксированная в документах библиотечного фонда, выступает важнейшим ключевым ресурсом общества [2].

Авторское право для библиотек — это право на определенные действия (распространение, воспроизведение, копирование и т. д.) по отношению к объектам права (произведениям — результатам творческой деятельности, зафиксированным на материальных носителях с реквизитами, позволяющими их идентифицировать) – обнародованным и введенным в общественное пользование произведениям.

Проблема интеллектуальной собственности, авторского права имеет большое значение практически для всех библиотек. С одной стороны, сам предмет библиотечного обслуживания является продуктом интеллектуального труда, многие элементы библиотечной технологии требуют знания практических вопросов авторского права (копирование, оцифровка документов, использование лицензионных ресурсов, документов из интернета, т.д.). С другой стороны, и сами библиотеки производят интеллектуальную продукцию как служебное произведение (от минимальной библиографической записи до методических и библиографических пособий, крупных баз данных, видео и киноматериалов, т.д.). Т.е., библиотекари являются и создателями интеллектуальной собственности, и защитниками с точки зрения авторов и защиты интересов читателей, и просветителями в этих вопросах.

Непростые взаимоотношения авторского права и библиотечного обслуживания требуют от библиотечного специалиста развития компетенций в области правового обеспечения различных аспектов профессиональной деятельности, тщательного изучения нормативно-правовых актов. Так, авторы учебника по авторскому праву рекомендуют сделать подручным справочным инструментом в библиотеках статью 1275 Гражданского кодекса Российской Федерации «Свободное использование произведения библиотеками, архивами и образовательными организациями» [4]. Начинается же формирование правовой культуры специалиста на этапе получения профессионального образования.

В современной системе библиотечно-информационной деятельности и профессионального образования наиболее оптимальным и эффективным признан компетентностный подход, нацеленный на развитие специалиста, способного к постоянному самосовершенствованию. Он представлен двумя полярными направлениями: компетентность как универсальный признак личности библиотечного специалиста и компетенции как индивидуальные качества, проявляющиеся в выполнении им профессиональных обязанностей [1]. Существует немало трактовок понятий «компетентность» и «компетенция». Например, «компетентность» — это уровень образованности как мера соответствия знаний, умений и опыта лиц определенного социально-профессионального статуса реальному уровню сложности, которые выполняют задачи и решают проблемы. А «компетенция» — личная способность специалиста решать определенный ряд профессиональных задач и готовность к своей профессиональной роли в той или иной области деятельности по отношению к ним [3].

Три поколения федеральных государственных образовательных стандартов (ФГОС) по подготовке библиотекарей уровня среднего профессионального об-

разования (СПО) были приняты в 2000-е годы. Специальность СПО «Библиотечное дело» сменило в 2003 году код и наименование на 071202 «Библиотековедение», затем менялись коды, но основное содержание оставалось прежним: 071901 (2010), 51.02.03 (2014). Программы обучения были перестроены: специальные дисциплины перешли в междисциплинарные курсы профессиональных модулей (МДК ПМ): Технологическая, Организационно-управленческая, Культурно-досуговая, Информационная/ Информационно-аналитическая деятельности. В стандарте зафиксированы общие и профессиональные компетенции (ОК и ПК), которыми в результате должны овладеть обучающиеся.

И прежде библиотекарь, особенно в небольших библиотеках, ассоциировался с многорукой богиней, которая должна быть «и швец, и жнец...». С каждым годом перечень компетенций библиотечного специалиста прирастает новыми позициями. В состав его информационной культуры входят: историческая и правовая, книжная и эстетическая, библиографическая и психологическая, коммуникативная и педагогическая культура, и т.д.

В образовательных стандартах сказано: «Библиотекарь должен обладать профессиональными компетенциями (ПК), соответствующими основным видам профессиональной деятельности (ПМ/ МДК). Если говорить о правовой культуре в контексте профессиональной компетенции (ПК), то в действующих ФГОС она отражена лишь в одном модуле (ПМ.02. Организационно-управленческая деятельность) и сформулирована как:

ПК 2.5. Соблюдать этические и правовые нормы в сфере профессиональной деятельности. Далее идёт уточнение, что студент должен:

уметь – применять законы и нормативы по библиотечному делу в своей практической деятельности; использовать законы в практике работы библиотеки;

знать – законодательную базу современной библиотеки; внутреннюю нормативную документацию библиотек [5].

Эти общие формулировки нацеливали преподавателей, разрабатывающих учебно-методическую документацию, в условиях отсутствия или на основе незначительного числа учебных изданий, — на самостоятельный отбор и систематизацию материала по правовому обеспечению профессиональной библиотечно-информационной деятельности.

Несколько лет в соответствии с ФГОС студенты изучали «Правовое обеспечение профессиональной деятельности» как отдельную дисциплину, затем был выделен одноимённый раздел в МДК.02.01 «Менеджмент библиотечного

дела» в составе ПМ.02, далее число часов ещё уменьшается и является частью МДК.02.01. Студенты должны за 38 аудиторных часов получить общее понятие о законодательной системе будущей профессиональной деятельности: базовых, профильных, смежных нормативно-правовых актах, документах федерального, регионального, локального уровня.

Правовое регулирование библиотечно-информационного обслуживания детализируется по направлениям: правоотношения библиотеки и пользователя, защита персональных данных, обслуживание детей, работа с экстремистскими материалами, сфера интеллектуальной собственности.

Обширный материал по вопросам авторского права рассматривается в течение одной лекции, обсуждается на семинаре – с использованием учебно-практического пособия А.И. Земскова и Я.Л. Шрайберга [4].

Поиск законодательных актов разнообразной тематики в справочно-правовых системах (СПС), консультирование пользователей по использованию СПС отрабатывается студентами в ходе изучения информационных технологий, баз данных. Закрепляются знания на практических занятиях, на практике.

В следующем учебном 2022-2023 году планируется ввести в действие примерную основную образовательную программу среднего профессионального образования (далее – ПООП СПО) по специальности 51.02.03 Библиотечно-информационная деятельность.

В разделе 4. Планируемые результаты освоения образовательной программы – более детально прописаны знания, умения, показатели освоения общих и профессиональных компетенций:

Так, ОК 03 «Планировать и реализовывать собственное профессиональное и личностное развитие» предполагает формирование умения «определять актуальность нормативно-правовой документации в профессиональной деятельности; применять современную научную профессиональную терминологию; определять и выстраивать траектории профессионального развития и самообразования» и знания «содержания актуальной нормативно-правовой документации; современной научной и профессиональной терминологии; возможных траекторий профессионального развития и самообразования».

В свою очередь, в ПК по видам деятельности: организация библиотечно-информационного обслуживания; библиотечного фонда, каталогов и библиографической деятельности; управленческой и методической деятельности библиотеки; технологического сопровождения деятельности библиотек, – к показателям освоения компетенций относят наличие знаний нормативно-правовых

документов по этим направлениям и умения их использовать в практике работы библиотеки [6].

Таким образом, в нормативных документах по библиотечному образованию среднего звена (ФГОС четвёртого поколения) вопросам формирования профессиональных компетенций в области правовой культуры планируется уделять больше внимания. Но специфика СПО не предполагает глубокого погружения в вопросы отдельных отраслей права, – в частности, – защиты авторского права и интеллектуальной собственности. Более подробно и тщательно полученные азы правовых компетенций должны будут развиваться и совершенствоваться на протяжении всей профессиональной деятельности.

### **Библиографический список**

1. Алтухова, Г.А. Профессиональные компетенции библиотекаря в эпоху глобализации и информатизации общества [Текст] / Г.А. Алтухова // Вестник МГУКИ. 2017. № 3. С. 164–171.

2. Бойкова, О.Ф. Деятельность библиотек в контексте законодательства об интеллектуальной собственности [Текст] / О.Ф. Бойкова // Библиотечное дело-XXI век: научно-практич. сборник. Вып. 2 (20). М., 2010. С. 141–170.

3. Давлетярова, Н.А. Компетентность современного библиотекаря как основа информационной и социокультурной среды общества / Н.А. Давлетярова [Электронный ресурс] // Самар. б-ка для молодёжи URL: [https://soub.ru/sites/default/files/download\\_files/davletyarova\\_a.n.\\_kompetentnost.pdf](https://soub.ru/sites/default/files/download_files/davletyarova_a.n._kompetentnost.pdf) (дата обращения: 10.03.22).

4. Земсков, А.И. Авторское право в библиотеках, научно-исследовательских и учебных заведениях: учеб.-практич. пособие [Текст] / А.И. Земсков, Я.Л. Шрайберг. СПб.: ИД Профессия, 2020. 276 с.

5. Федеральный государственный образовательный стандарт среднего профессионального образования по специальности 51.02.03 Библиотековедение [Электронный ресурс]. URL: <https://base.garant.ru/70810730/35d2444eaabb431d4fc58eeb6ffc6119/> (дата обращения: 10.03.22).

6. Федеральный государственный образовательный стандарт среднего профессионального образования по специальности 51.02.03 Библиотечно-информационная деятельность [Электронный ресурс]. URL: [http://www.spbbt.ru/files/documentation/educational\\_programs/fgos\\_510203\\_2021.pdf](http://www.spbbt.ru/files/documentation/educational_programs/fgos_510203_2021.pdf) (дата обращения: 10.03.22).

**Суверов С. Е.**

*Омская академия МВД России,*

*г. Омск, Россия*

## **ОБОСНОВАННОСТЬ ДИСКРЕЦИОННОГО ХАРАКТЕРА СТ. 76 УК РФ**

Стремление к реализации принципа экономии уголовной репрессии приводит к развитию идей о минимизации применения к лицам, совершившим преступления, мер, обладающих карательным потенциалом. Одним из средств, способствующих воплощению такого подхода, является институт освобождения от уголовной ответственности. Содержание правовых норм, составляющих собой вышеозначенный уголовно-правовой институт, оказывает непосредственное воздействие на перспективу их применения. Наделение правоприменителя усмотрением в вопросе реализации ст. 76 УК РФ является предметом критики ученых. Автор анализирует обозначенную проблему.

**Ключевые слова:** освобождение от уголовной ответственности; примирение с потерпевшим; дискреционный характер; общественная опасность личности; пределы усмотрения.

*S. E. Suverov*

## **REASONABILITY OF THE DISCRETIONAL NATURE ART. 76 OF THE CRIMINAL CODE OF THE RUSSIAN FEDERATION**

The desire to implement the principle of saving criminal repression leads to the development of ideas about minimizing the use of measures that have punitive potential against persons who have committed crimes. One of the means contributing to the implementation of this approach is the institution of exemption from criminal liability. The content of the legal norms that make up the above-mentioned criminal law institution has a direct impact on the prospect of their application. Giving the law enforcer discretion in the implementation of Art. 76 of the Criminal Code of the Russian Federation is the subject of criticism of scientists. The author analyzes the designated problem.

**Keywords:** exemption from criminal liability; reconciliation with the victim; discretionary; public danger of the individual; margin of appreciation.



## I. ВВЕДЕНИЕ

Институт освобождения от уголовной ответственности зарекомендовал себя в качестве одного из основных инструментов уголовной политики нашего государства. Его юридическая трансформация, связанная с появлением ранее неизвестных норм, подтверждает проявляемый к нему интерес со стороны законодателя. Активное использование названного института актуализирует проблему поиска допустимого компромисса в вопросе реагирования на совершение лицами общественно опасных деяний.

В этой связи, особого внимания заслуживает норма о примирении с потерпевшим, правовая природа которой выделяет ее среди иных видов освобождения от уголовной ответственности, поскольку потерпевшему лицу делегируется оценка выполнения ряда юридических требований (достижение примирения, заглаживание причиненного потерпевшему вреда). Представляется, что достижение баланса между частными и публичными интересами в процессе реализации обозначенной нормы достигается путем закрепления необходимых условий, соблюдение которых предоставляет уполномоченному органу возможность применения ст. 76 УК РФ.

Вместе с тем на страницах научных работ нередко можно обнаружить критическую оценку изложения действующей редакции нормы о примирении с потерпевшим [1, с. 9; 2, с. 12, 113; 3, с. 17; 4, с. 194]. Данная инициатива подкрепляется рядом аргументов, которые мы постарались изложить в наиболее обобщенном виде:

1. Обозначенный признак нормы о примирении с потерпевшим препятствует соблюдению принципов законности и равенства граждан перед законом [5, с. 49; 6, с. 12];

2. Предоставление права усмотрения на возможность реализации этой нормы повышает риск злоупотребления сотрудниками судебно-следственного аппарата своими полномочиями при принятии решений об освобождении лиц от уголовной ответственности [7, с. 216];

3. Такая формулировка лишает виновных лиц стимула для совершения положительных посткриминальных действий, а также посредством нее вводится дополнительное условие для применения нормы [8, с. 17-18].

## II. ПОСТАНОВКА ЗАДАЧИ

Задачей настоящей работы является рассмотрение вопроса о целесообразности придания норме о примирении с потерпевшим дискреционного характера при учете позиций ряда исследователей, подвергающих критике избранную за-

конодателем модель изложения ст. 76 УК РФ. Кроме того, следует сформулировать авторское видение разрешения ряда проблем, которые возникают в связи с усмотрением правоприменителя в обозначенной сфере.

### III. ТЕОРИЯ

Прежде всего, следует пояснить, что под дискреционным характером действия нормы мы понимаем то, что компетентные государственные органы наделяются правом на самостоятельное принятие решения о возможности или невозможности освобождения лица от уголовной ответственности, даже если установлено, что наличествуют все необходимые юридические требования, изложенные в ст. 76 УК РФ.

Полагаем, что необходимо поддержать принятый законодателем вариант формулировки рассматриваемой нормы и привести собственные рассуждения на этот счет:

Во-первых, дискреционный характер нормы не нарушает принципа равенства граждан перед законом и судом, поскольку не изменяет действие самого закона на различные категории граждан. Так, Конституционный Суд Российской Федерации ранее уже указывал, что предоставление уполномоченным на то субъектам права отказывать в прекращении уголовного дела по ст. 76 УК РФ даже при наличии о том заявления потерпевшего не противоречит Конституции Российской Федерации, не нарушает положения ст. ст. 18, 19 Конституции о непосредственном действии прав и свобод человека и равенстве всех перед законом и судом [9].

Во-вторых, определение характера того или иного вида освобождения от уголовной ответственности (императивного или дискреционного) обусловлено определенными факторами. Прежде всего, предоставление права на решение вопроса о возможности или невозможности освобождения от уголовной ответственности накладывает на уполномоченное лицо обязанность по оценке соблюдения государственных и общественных интересов в каждом конкретном случае применения нормы.

Как отмечает М. В. Бавсун, в основе деятельности правоохранительных органов по освобождению от уголовной ответственности должны лежать начала целесообразности [10, с. 115]. Полагаем, что при изучении определенного уголовного дела, личности лица, совершившего преступление, компетентные органы должны определять целесообразность, исходя из того, насколько освобож-

дение от уголовной ответственности будет удовлетворять не только интересам виновного или потерпевшего, но и публичных образований.

В-третьих, примирение с потерпевшим является субъективным видом освобождения от уголовной ответственности, поскольку выполнение необходимых требований (примирение с потерпевшим и заглаживание причиненного потерпевшему вреда) зависит от желания и действий лица, совершившего преступление. Применение дискреционного подхода в данной норме обоснованно, так как необходимо оценить выполнение указанных юридических требований, которые в различных ситуациях могут отличаться (например, если потерпевший требует компенсации лишь части причиненного ему имущественного ущерба).

В-четвертых, учитывая, что применение каждого вида освобождения от уголовной ответственности базируется на общих (теоретических) основаниях, то для определения их наличия в каждом конкретном случае также требуется усмотрение соответствующего органа [11, с. 19].

Е. В. Благов справедливо отмечает, что основанием освобождения от уголовной ответственности в соответствии с действующим законодательством следует считать отпадение или существенное снижение общественной опасности виновного [12, с. 165].

Следует поддержать точку зрения В. В. Сверчкова о том, что для установления обязательного (императивного) характера действия нормы, освобождающей от уголовной ответственности, в ней необходимо предусмотреть исчерпывающий перечень требований к виновному лицу [13, с. 85-86]. Действительно, констатация наличия обозначенных требований свидетельствовала бы о достижении общих (теоретических) оснований освобождения от уголовной ответственности, однако на законодательном уровне это сделать практически невозможно, поскольку слишком разнообразны конкретные жизненные ситуации, интересы потерпевших лиц и прочие обстоятельства совершенных общественно опасных деяний.

В то же время рассуждения исследователей, отстаивающих точку зрения о необходимости придания ст. 76 УК РФ императивного (обязательного) характера, не являются безосновательными. Действительно, наделение компетентных субъектов соответствующим правом позволяет в ряде случаев приводить в качестве доводов о возможности (невозможности) прекращения уголовного дела (уголовного преследования) совершенно различные обстоятельства, что ставит под сомнение правильность принимаемых ими решений.

#### IV. ВЫВОДЫ И ЗАКЛЮЧЕНИЕ

На наш взгляд, невозможность освобождения от уголовной ответственности (уголовного преследования) лица в связи с примирением с потерпевшим в случае, когда соблюдены формальные требования, закрепленные в законе, должна быть дополнительно аргументирована, и ее нельзя обосновать лишь указанием на наличие права на самостоятельное принятие такого решения. Данное обстоятельство должно находить отражение в принимаемом процессуальном акте.

Следовательно, отказывая в применении ст. 76 УК РФ, необходимо приводить конкретные причины, повлиявшие на такой выбор.

На основании анализа изученных нами судебных постановлений о прекращении уголовного дела (уголовного преследования) в связи с примирением с потерпевшим считаем, что конкретные обстоятельства, препятствующие применению ст. 76 УК РФ, которые должны быть изложены в соответствующем процессуальном решении, могут быть следующими:

- ранее состоявшееся освобождение такого лица от уголовной ответственности по нереабилитирующим основаниям, что указывает на неэффективность применяемых к нему мер уголовно-правового воздействия;
- причинение вреда интересам общества и государства, когда они являются основным объектом преступного посягательства;
- наступление в результате совершения преступления тяжких последствий (смерти лица);
- непризнание лицом своей вины в деянии, за которое оно может быть освобождено от уголовной ответственности;
- необходимость применения иного вида освобождения от уголовной ответственности и т. д.

Таким образом, считаем, что конкретизация возможных случаев, при которых лицо не может быть освобождено от уголовной ответственности даже при соблюдении требований, наличествующих в ст. 76 УК РФ, будет способствовать унификации принимаемых процессуальных решений и стабилизирует судебную практику.

#### Библиографический список

1. Кузбагарова, Е.В. Особенности прекращения дел в связи с примирением сторон в уголовном процессе: автореф. дис. ... канд. юрид. наук [Текст] / Е.В. Кузбагарова. СПб., 2003. 22 с.

2. Владимирова, О.А. Освобождение от уголовной ответственности в связи с примирением с потерпевшим: дис. ... канд. юрид. наук [Текст] / О.А. Владимирова. Тольятти, 2015. 211 с.

3. Лянго, Л.Н. Проблемы прекращения уголовного дела в связи с примирением с потерпевшим: автореф. дис. ... канд. юрид. наук [Текст] / Л.Н. Лянго. Волгоград, 2000. 24 с.

4. Горичева, В.Л. Освобождение от уголовной ответственности в связи с примирением с потерпевшим как институт уголовного права: дис. ... канд. юрид. наук [Текст] / В.Л. Горичева. Рязань, 2004. 267 с.

5. Петрикова, С.В. Вопросы реформирования законодательства об освобождении от уголовной ответственности в связи с деятельным раскаянием и примирением с потерпевшим [Текст] / С.В. Петрикова // Lex russica. 2015. № 6. С. 48–57.

6. Симонова, Е.А. Примирение с потерпевшим в уголовном праве России: дис. ... канд. юрид. наук [Текст] / Е.А. Симонова. Саратов, 2002. 217 с.

7. Ендольцева, А.В. Институт освобождения от уголовной ответственности. Проблемы и пути их решения: монография [Текст] / А.В. Ендольцева. М., 2017. 231 с.

8. Аликперов, Х.Д. Освобождение от уголовной ответственности [Текст] / Х.Д. Аликперов. Москва–Воронеж, 2001. 128 с.

9. Об отказе в принятии к рассмотрению запроса Ленинского районного суда города Махачкалы о проверке конституционности статьи 25 Уголовно-процессуального кодекса Российской Федерации: определение Конституционного Суда Российской Федерации от 4 июня 2007 г. № 519-О-О. Доступ из справ.-правовой системы «КонсультантПлюс» [Электронный ресурс].

10. Бавсун, М.В. Целесообразность в уголовном праве: дис. ... канд. юрид. наук [Текст] / М.В. Бавсун. Омск, 2002. 186 с.

11. Келина, С.Г. Теоретические вопросы освобождения от уголовной ответственности / отв. ред. А.А. Пионтковский [Текст] / С.Г. Келина. М., 1974. 232 с.

12. Благов Е.В. Основание освобождения от уголовной ответственности [Текст] / Е.В. Благов // Актуальные проблемы российского права. 2018. № 7. С. 161–168.

13. Сверчков В.В. Освобождение от уголовной ответственности, прекращение уголовного дела (преследования), отказ в его возбуждении. Проблемы теории и практики [Текст] / В.В. Сверчков. СПб., 2008. 586 с.

УДК 332.122

**Тесля Е. В., канд. пед. наук**

*Сибирский институт бизнеса и информационных технологий,  
г. Омск, Россия*

**Гушул Ю. В., канд. пед. наук, доцент**

*Челябинская академия культуры и искусств,  
г. Челябинск, Россия*

**Багаутдинова Р. Х.**

*Омский государственный технический университет,  
г. Омск, Россия*

## **ИНФОРМАЦИОННАЯ АНАЛИТИКА И ЛАНДШАФТНЫЕ ИССЛЕДОВАНИЯ: ТЕОРЕТИКО-МЕТОДОЛОГИЧЕСКИЕ ВОПРОСЫ К ПОСТАНОВКЕ ПРОБЛЕМЫ**

Рост экономики знаний сопровождается большим увеличением объема исследований, посвященных экономике интеллектуальной собственности. Особое внимание авторы уделяют взаимосвязи между географией инноваций, экономическим развитием и распределением доходов. Отчеты о патентных ландшафтах (Patent Landscape Reports) дают представление о ситуации с патентами в отношении конкретной технологии, как в данной стране или регионе, так и в глобальном масштабе. Они могут информировать о политических дискуссиях, стратегическом планировании исследований или передаче технологий. Они также могут быть использованы для анализа действительности патентов на основе данных об их правовом статусе.

**Ключевые слова:** связанные данные, патентные метаданные, инфляция патентных ссылок, патентная статистика как экономические показатели, региональная конкурентноспособность.

*E. V. Teslya*

*Yu. V. Gushul*

*R. Kh. Bagautdinova*

## **INFORMATION ANALYTICS AND LANDSCAPE RESEARCH: THEORETICAL AND METHODOLOGICAL QUESTIONS TO STATEMENT OF THE PROBLEM**

The growth of the knowledge economy is accompanied by a large increase in the volume of research on the economics of intellectual property. The authors pay special

attention to the relationship between the geography of innovations, economic development and income distribution. Patent Landscape Reports provide insight into the patent situation for a particular technology, both in a given country or region, and globally. They may inform policy discussions, strategic research planning, or technology transfer. They can also be used to analyze the validity of patents based on their legal status.

**Keywords:** linked data, patent metadata, patent citation inflation, patent statistics as economic indicators, regional competitiveness.

## Введение

Данные исследований в разных формах (от простых числовых списков до аннотированных аудио-, видеоматериалов и больших данных) генерируются либо собираются для анализа и последующего получения / подтверждения оригинальных научных результатов. Разные дисциплины используют специфические для каждой предметной области наборы данных

В условиях активного развития научных достижений и высоких темпов развития документального потока, большую актуальность приобретают процессы по управлению данными исследований.

Управление данными исследований (англ. Research Data Management, RDM), рассматриваемое как самый низкий уровень абстракции, из которого получают знания, является неотъемлемой частью эффективной научной практики сегодня. Более того, в данных условиях, большую актуальность приобретает трактовка руководящих принципов экономических исследований в области интеллектуальной собственности (ИС). ВОИС (<https://www.wipo.int/portal/ru>) и ее партнеры разработали новый набор руководящих принципов, чтобы повысить планку качества экономических исследований и повысить осведомленность о необходимости серьезных эмпирических исследований, которые помогут руководителям по всему миру. Руководящие принципы охватывают лучшие практики для сбора данных, анализа данных, ясности и прозрачности отчетов, проверки результатов и выводов. Бюро главного экономиста ВОИС выпускает следующие отчеты, которые предоставляют эмпирический вклад в сообщества интеллектуальной собственности и инновационной политики (Глобальный индекс инноваций) серия отчетов об интеллектуальной собственности в мире; ежегодный доклад о показателях мировой интеллектуальной собственности.

Все чаще к патентному анализу обращаются промышленные предприятия, представители малого и среднего бизнеса, органы государственного и муниципального управления. Прежде чем начинать разработку и внедрение новых технологий, компании-производители заказывают патентные исследования и раз-

работку «патентного ландшафта». Появился новый вид патентов – патенты на бизнес-методы, которые раскрывают и утверждают новые методы ведения бизнеса в электронной коммерции, в банковской деятельности, в бухгалтерском учете и т.д. К примеру, в 8-м издании Международной патентной классификации (МПК), которая вступила в силу 1 января 2006 г., был создан специальный подкласс для бизнес-методов: «G06Q» (Системы обработки данных или методы, специально адаптированные для административного, коммерческого использования, финансовые, управленческие, надзорные или прогнозные цели). Прежде всего это связано с тем, что чем раньше будут выявлены на уровне патента технологические решения, тем, раньше можно формировать внедрение. Это характерно для технологических компаний, стремящихся разработать стратегии в отношении технологий или продуктов для получения конкурентного преимущества в будущем [6]. Например, патенты США, описывающие методы ведения бизнеса, предусматривающие использование компьютера, классифицируются в классе 705 («обработка данных: финансовая, деловая практика, управление или определение затрат / цен»). Класс 705 включает подкатегории для таких отраслей, как здравоохранение, страхование, электронные покупки, управление запасами, бухгалтерский учет и финансы.

Нет единого определения о патентном ландшафте. Это собирательная конструкция, представляет собой обзор патентной деятельности в области определенных технологий в конкретном регионе. Промышленные предприятия используют патентные ландшафты для принятия стратегических решений в исследованиях и разработках, а также в выборе действий при внедрении новых продуктов. Все чаще к патентному анализу обращаются представители государственных органов и органов местного управления.

Согласно методических рекомендаций по подготовке отчетов о патентном обзоре Федеральной службы по интеллектуальной собственности патентный ландшафт – это информационно-аналитическое исследование патентной документации, показывающее в общем виде патентную ситуацию в определенном технологическом направлении либо в отношении патентной активности субъектов инновационной сферы с учетом временной динамики и территориального признака: страны, региона или в мировом масштабе [3].

По объему исследуемой документации условно выделяют следующие категории патентных ландшафтов в зависимости от количества патентных документов:

- макроанализ (10000 и более);
- мезоанализ (от 1000 до 10000);
- микроанализ (1000 и менее).



Патентные ландшафты выполняются на основе методологии разработки патентных ландшафтов от Проектного офиса ФИПС: сегментация отрасли, финансовые данные, индустриальный пейзаж, матрица поставщиков, технологический и инновационный ландшафт, сегментация отрасли, финансовые данные, индустриальный пейзаж, матрица поставщиков, технологический и инновационный ландшафт<sup>1</sup>. Данное руководство можно использовать для подготовки аналитических справок для целевой аудитории. В качестве примера, можно предложить подготовку аналитического дайджеста для таких организаций как: органы государственного и муниципального управления (любого региона), образовательным и научным учреждениям, промышленным предприятиям, предприятиям малого и среднего бизнеса, другим заинтересованным лицам.

В результате аналитики данный инструмент (патентный ландшафт) представляет максимально полное и объективное отражение публикационной и патентной активности промышленных предприятий, предприятий малого и среднего бизнеса, научных и образовательных учреждений в международных и российских информационно-аналитических системах в виде Структурной модели регионального рынка интеллектуальной собственности, отражающей состав основных участников рынка, их взаимодействие, сегментирование и инфраструктуру [3]. Форматом представления данных является: текстовый, визуализация, в т.ч. Excel и т.п.

Основным источником информации для выполнения работы являются сведения о выданных патентах, поданных заявках, областях приоритетов, стратегиях охраны и других аспектах патентной защиты перспективных технологий и инновационной продукции.

Также анализируется документальный поток актуальной научной литературы по теме «конкурентноспособность региона», «региональная экономика», «нематериальные активы региона», «технологический ландшафт», «патентный ландшафт», и т.д. Анализ документального потока по теме «*patent landscape*» показал, что интерес к таим видам документов возрастает. Так, поиск в информационно-аналитической системе Scopus свидетельствует, что наиболее часто к этой теме обращаются авторы из США.

Больше всего было проиндексировано публикаций по теме в 2021 году (Рис. 1).

---

<sup>1</sup> Guidelines for Preparing Patent Landscape Reports Руководство по подготовке. Отчеты о патентном ландшафте, 2015 ([https://www.wipo.int/edocs/pubdocs/en/wipo\\_pub\\_946.pdf](https://www.wipo.int/edocs/pubdocs/en/wipo_pub_946.pdf)) (по состоянию на 10.05.2022).



Рис. 1. Статистика индексирования публикаций в БД Scopus по теме «патентный ландшафт»

Если страны хотят быть более «конкурентоспособными» и сохранить свое экономическое положение по сравнению с другими промышленными или развивающимися странами, то им необходимо реагировать на такие проблемы, как предполагаемый разрыв в производительности, конкуренция за мобильные инвестиции, быстрое принятие новых технологий и электронной коммерции.

Понятие конкурентоспособности все чаще распространяется на региональный уровень. Конкурентоспособный регион – это регион, который может привлекать и поддерживать успешные предприятия и поддерживать или повышать уровень жизни жителей региона.

Распространение концепции конкурентоспособности на региональный уровень оказывает большое влияние на направление политики регионального развития, что поддерживает, в частности, возрождение интереса к новой форме региональной политики (ОЭСР)<sup>2</sup>. Поиск нового подхода к региональному развитию в настоящее время в основном направлен на повышение конкурентоспособности отечественных предприятий. Таким образом, материальные и нематериальные активы предприятий становятся источником конкурентоспособности региона.

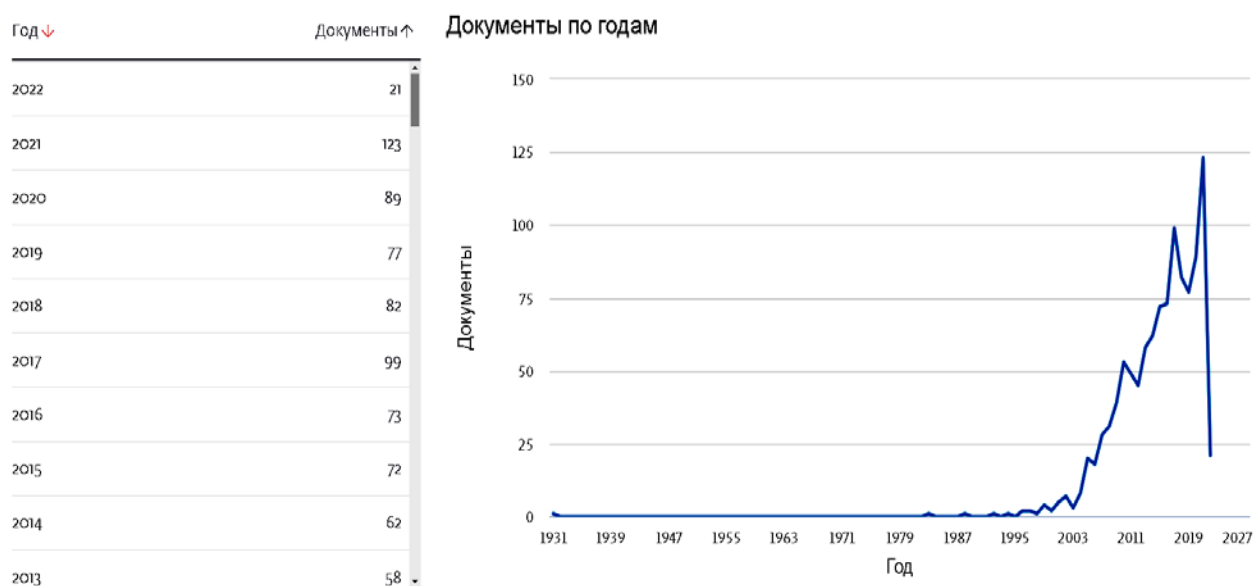
<sup>2</sup> Региональная конкурентоспособность. ОЭСР <https://www.oecd.org/cfe/regionalolicy/regionalcompetitiveness.htm> (по состоянию на 10.05.2022).

Так, работа ОЭСР в области региональной конкурентоспособности направлена как на измерение региональной эффективности с помощью региональной статистики, так и на показатели с использованием Региональной базы данных ОЭСР и политики для учета ключевых факторов, которые могут повлиять на конкурентоспособность регионов (табл.).

Исследования ОЭСР были сосредоточены на значении региональной специализации и кластеров, включая сравнительный анализ национальной кластерной политики и сравнительный анализ региональных стратегий в качестве цели политики и роли высших учебных заведений в региональном развитии. Региональная конкурентоспособность является ключевой темой в национальных территориальных обзорах, в работе по городской политике и развитию сельских районов.

*Таблица*

**Показатели региональной экономики**

	Индекс	Аннотация
WWR	GCI 4.0	индекс глобальной конкурентоспособности 4.0 состоит из 12 показателей: учреждения; инфраструктуры; внедрение ИКТ; макроэкономическая стабильность; здоровье; навыки и умения; товарный рынок; рынок труда; финансовая система; размер рынка; динамизм бизнеса, инновационный потенциал.
	IMD	цифровые технологии рассматриваются в качестве ключевого фактора экономических преобразований в бизнесе, правительстве и обществе в целом
European Regional Competitiveness Index	RCI	способность региона предлагать привлекательные и устойчивые условия для жизни и работы фирм и жителей

European Regional Competitiveness Index (Индекс региональной конкурентоспособности (RCI) измеряет основные факторы конкурентоспособности за последние десять лет для всех регионов уровня NUTS-2 в Европейском союзе. Индекс с помощью более чем 70 сопоставимых показателей измеряет способность региона предлагать привлекательные и устойчивые условия для жизни и работы фирм и жителей. Ожидается, что рейтинги будут использоваться и ин-

терпретироваться следующим образом: *конкурентоспособность является одновременно инструментом и целью экономической политики.*

В рамках реализации цели «Региональное развитие» Минэкономразвития России занимается выработкой государственной политики и нормативно-правового регулирования в области социально-экономического развития субъектов Российской Федерации и муниципальных образований, а также в сфере территориального планирования<sup>3</sup>. Так, Минэкономразвития нормативно-правовое регулирование субъекта Российской Федерации в сфере интеллектуальной собственности рекомендует основывать на следующих региональных нормативно-правовых актах:

1. Стратегия субъекта Российской Федерации в сфере интеллектуальной собственности или раздел региональной стратегии в области социально-экономического развития, научной, научно-технической и инновационной деятельности;

2. Государственная программа субъекта Российской Федерации в сфере интеллектуальной собственности или структурный элемент государственной программы (например, подпрограмма) субъекта Российской Федерации в области социально-экономического развития, научной, научно-технической и инновационной деятельности.

В Стратегическом документе проводится:

– анализ текущего положения в сфере интеллектуальной собственности, приоритеты;

– цели и задачи, пути (варианты) их решения;

3. принципы поддержки развития сферы интеллектуальной собственности в регионе;

4. принципы управления правами на РИД, перечень и описание мероприятий, которые планируется осуществить в заявленном в стратегическом документе промежутке времени, включая организационные, правовые, финансово-фискальные решения,

5. решения в сфере популяризации, управления имуществом и имущественными правами, решения в сфере кадровой политики и образования,

6. решения в сфере развития изобретательства и рационализаторства, инновационной инфраструктуры и взаимодействия с ней, решения, направленные на совершенствование деятельности в сфере интеллектуальной собственности

---

<sup>3</sup> Стратегия пространственного развития Российской Федерации на период до 2025 года, утвержденная распоряжением Правительства Российской Федерации от 13.02.2019 № 207-р (по состоянию на 10.05.2022).

в научных и образовательных организациях, средств индивидуализации (региональных брендов);

7. решения, направленные на повышение производительности труда с учетом использования объектов интеллектуальной собственности;

8. ожидаемые результаты реализации Стратегического документа;

9. оценка необходимых для реализации Стратегического документа финансовых ресурсов;

10. иные положения, определяемые в том числе законами субъекта Российской Федерации.

В Стратегическом документе также рекомендуется отразить общие принципы взаимодействия органов государственной власти субъекта Российской Федерации и органов местного самоуправления (*добавить – с научными и образовательными учреждениями – РХ.*) в сфере интеллектуальной собственности региона.

На сайте Роспатента открылся специализированный раздел [2], посвященный реализации Рекомендаций по управлению интеллектуальной собственностью в регионах (полное название – Рекомендации по управлению правами на результаты интеллектуальной деятельности и средства индивидуализации в регионах Российской Федерации). Документ подготовлен Минэкономразвития России, Федеральной службой по интеллектуальной собственности при активном содействии Совета по вопросам ИС при Совете Федерации, Всероссийского общества изобретателей и рационализаторов, Ассоциации инновационных регионов России и Минэкономки Республики Татарстан.

Опубликованные Рекомендации содержат ряд ключевых положений, касающихся развития сферы ИС, среди самых актуальных – это принятие региональной стратегии развития в сфере ИС.

Регионы должны научиться использовать этот потенциал не только на уровне государства или государственных корпораций, но и на уровне субъектов федерации, внутри которых гораздо лучше понимают сильные стороны региональной экономики, местных исследовательских центров, вузов или традиционных товаропроизводителей.

Минэкономразвития России заинтересовано в развитии регионов Российской Федерации в качестве *драйверов инновационной повестки и самостоятельных субъектов*, осуществляющих поддержку изобретателей. Для этого в регионах нужна сфокусированная политика в сфере интеллектуальной собственности, стратегическое видение того, как развивать эту сферу у себя в реги-

оне, как поддерживать своих ученых, изобретателей, рационализаторов и инновационные компании, как развивать и продвигать региональные бренды.

Кроме того, в целях оценки уровня развития сферы интеллектуальной собственности в регионах Минэкономразвития России и Роспатент разработан *индекс*, отражающий патентную активность в субъектах Российской Федерации [2]. В целях защиты интересов субъекта Российской Федерации, а также в целях повышения эффективности расходования региональных бюджетных средств в процессе управления правами на РИД рекомендуется обеспечить проведение инвентаризации РИД, полученных при выполнении научно-исследовательских, опытно-конструкторских и технологических работ, полностью или частично финансирующийся за счет средств регионального бюджета, для обеспечения их правовой охраны и последующей коммерциализации, а также правомерного использования в гражданском обороте.

Инвентаризация РИД и прав на них может включать проверку достоверности данных об объектах учета, выявление их фактического состояния и контроль за обеспечением их правовой охраны.

Развитие нормативной базы субъектов Российской Федерации целесообразно осуществлять с учетом развития федеральной нормативной базы и экономических аспектов управления интеллектуальной собственностью (*распределение прав, бухгалтерский учет, амортизация, налогообложение, оценка, стимулирование создания и использования прав на РИД и другое*) в целях максимизации валового регионального продукта за счет создания и использования нематериальных активов, увеличения реализации высокотехнологичной продукции.

Субъекту Российской Федерации рекомендуется обеспечивать взаимосвязь региональной системы учета прав на РИД с Единой государственной информационной системой учета научно-исследовательских, опытно-конструкторских и технологических работ (ЕГИСУ), а также обеспечивать публичность учитываемых РИД (с учетом соблюдения норм законодательства Российской Федерации в части раскрытия сведений, составляющих государственную, коммерческую или иную охраняемую законом тайну).

В БД «Правовые акты Законодательного Собрания Омской области» поиск по запросу *«интеллектуальная собственность»*: не подготовлено ни одного документа. Поиск на сайте Законодательного собрания Омской области также не выдал ни одного документа.

Ожидается, что в будущем будет востребован широкий спектр новых наукоемких, высококвалифицированных профессий, наряду с новым ростом в целом в таких секторах, как образование, здравоохранение, здравоохранение,

зеленая энергия и другие, требуя нового подхода к «Промышленная политика» в эпоху цифровых технологий.

Юридические лица (резиденты РФ) – лидеры подачи электронных заявок на изобретения и полезные модели. В Омской области это Омский государственный медицинский университет.

В Омской области научными исследованиями и разработками занимаются 4,5 тыс. человек. Исследовательскую деятельность ведут около 2 тыс. человек, из них 42 % – женщины. Более половины исследователей – молодые люди в возрасте до 39 лет. Каждый пятый имеет ученую степень кандидата или доктора наук.

На выполнение исследований и разработок по данным за 2018 год вложено 5,8 млрд. рублей, из них на важнейшие направления науки в области информационно-коммуникационных систем, энергосбережения, транспортных и космических систем, рациональное природопользование – 2,6 млрд. рублей (44 %).

Развитие науки невозможно без притока в нее творческих высокопрофессиональных специалистов. Подготовку научных кадров на территории Омской области ведут в аспирантурах и докторантурах 10 организаций высшего образования и двух научно-исследовательских институтов. Общая численность аспирантов и докторантов к началу 2019 года насчитывала свыше тысячи человек, треть из них обучалась без отрыва от производства.

В регионах России проводятся научно-практические конференции и обучающие семинары по актуальным вопросам теории и практики правовой охраны и коммерциализации результатов интеллектуальной деятельности. 26–27 марта 2019 года Омский государственный технический университет совместно с Всемирной организацией интеллектуальной собственности (World Intellectual Property Organization), Роспатентом, Российской ассоциацией центров поддержки технологий и инноваций, Российской государственной академией интеллектуальной собственности, впервые в Омске [5] провели Национальный семинар «Политика в области интеллектуальной собственности (ИС) для университетов и научно-исследовательских институтов»; в 2022 году Сибирский институт бизнеса и информационных технологий инициировали работу круглого стола со специалистами ООО «Патентика» (СПб) по вопросам защиты интеллектуальной собственности для среднего и малого бизнеса<sup>4</sup>.

---

<sup>4</sup> Сибирский институт бизнеса и информационных технологий. URL: <https://sibit.sano.ru/anonsyi/-meropriyatiya/v-mezhdunarodnaya-nauchno-prakticheskaya-konferencziya-%C2%ABevrazijskaya-integracziya-sovremennyye-trendyi-i-perspektivnyie-napravleniya%C2%BB>

Целью таких встреч явилось совершенствование функционирования инновационной деятельности в России в рамках реализации программы Федеральной службы по интеллектуальной собственности (Роспатент) сотрудничества с регионами Российской Федерации.

Омский государственный технический университет, являясь Центром поддержки технологий и инноваций (ЦПТИ) и опорной организацией в регионе, взял на себя ответственность по организации и проведению такого значимого для региона мероприятия. Участникам представилась уникальная возможность получить новые знания, обменяться опытом и планами по реализации политики в области интеллектуальной собственности.

В ходе данного мероприятия детально рассмотрена роль Центров поддержки технологий и инноваций (ЦПТИ) в разработке Политики в области ИС в вузах и НИИ, а также проведен ряд панельных дискуссий и практических сессий, посвященных совершенствованию регламентов в области ИС.

С докладами выступили представители Всемирной организации по интеллектуальной собственности (World Intellectual Property Organization), ФГБУ «Российский научно-исследовательский институт экономики, политики и права в научно-технической сфере», сотрудники Омского государственного технического университета. Особое внимание было уделено вопросам содействия использования интеллектуальной собственности в интересах развития омского региона, реализации политики правительства в институциональной политике организаций.

От Омского государственного технического университета был представлен доклад «Опыт по охране и использованию результатов интеллектуальной деятельности в Омском государственном техническом университете». Сотрудники научно-исследовательской части университета приняли активное участие в панельной дискуссии «Текущая ситуация в отношении регламентов по ИС в университетах и научно-исследовательских институтах».

Результативностью работы круглого стола в Сибирском институте бизнеса и информационных технологий (СИБИТ, г. Омск) стали договоренности о реализации программ дополнительного образования с линейкой нового продукта. Например: Курсы – интенсив, 16 час. (СИБИТ и ООО «Патентика»)

1.1. Публикационная стратегия или как построить «дорожную карту» в науке (для ППС, и представителей бизнеса)

1.2. Патентный поиск: как искать импортозамещающие технологии? (для специалистов и представителей бизнеса)



1.3. Гранты: как представить ваш проект, чтобы получить финансирование (для ППС и представителей бизнеса)

1.4. Научные публикации как средства пиара (для ППС и представителей бизнеса).

Другой формой поддержки по вопросам ИС могут быть, например, менторство, наставничество по вопросам защиты интеллектуальной собственности для бизнеса и молодых ученых, именно об этом шла речь на круглом столе для системы средних учебных заведений.

Особое внимание было уделено системе подготовки кадров в регионе по специальностям в сфере управления интеллектуальной собственностью, которое может включать в себя следующие направления по рекомендации *Минэкономики России*, в частности:

1. Проведение анализа кадрового обеспечения сферы интеллектуальной собственности региона на регулярной основе, выявление потребности в специалистах;

2. Профориентация и программы повышения грамотности населения в сфере интеллектуальной собственности;

3. Непрерывность образования в области интеллектуальной собственности на различных уровнях:

– общего образования (внедрение пилотного проекта «Интеллектуальная собственность» учебной программы для учащихся старших классов);

– среднего профессионального образования;

– высшего профессионального образования. Подготовка специалистов регионов по программе магистратуры «Управление интеллектуальной собственностью»;

– дополнительного профессионального образования. Повышение квалификации и профессиональная переподготовка специалистов могут быть организованы согласно рекомендованным Роспатентом программам дополнительного образования в сфере интеллектуальной собственности, а также на основе Теории решения изобретательских задач;

4. Развитие и поддержка изобретательской активности молодежи и просвещение в области интеллектуальной собственности (Кванториумы, центры детского технического творчества, центры молодежного инновационного творчества).

Предлагается создать системы нематериальной мотивации для детей, молодежи, с принятием закона субъекта Российской Федерации об учреждении

званий «Юный техник», «Юный ученый», «Юный изобретатель» и др. Также рекомендуется поддерживать проведение молодежных конкурсов и олимпиад в сфере интеллектуальной собственности, в том числе конкурсов для школьников, к примеру, Международной олимпиады по интеллектуальной собственности для старшеклассников, «Школьный патент – шаг в будущее!»;

Поддержка и использование цифровых технологий, платформенных решений, национальных и региональных информационных систем для формирования системы подготовки кадров, направленной на обучение основам повышения производительности труда, рационализаторства и изобретательства.

Рекомендуется обеспечивать прохождение сотрудниками органов власти субъекта Российской Федерации, органов местного самоуправления, осуществляющих деятельность в области интеллектуальной собственности, образовательных программ в сфере интеллектуальной собственности и развития инновационной деятельности.

При организации образовательных мероприятий рекомендовано применение дистанционных технологий и электронного обучения.

Также рекомендуется создание учебных центров на базе ЦПТИ и ЦТТ.

### **Библиографический список**

1. Глобальный индекс инноваций [Электронный ресурс]. URL: [https://www.wipo.int/econ\\_stat/en/economics/news/2019/news\\_0004.html](https://www.wipo.int/econ_stat/en/economics/news/2019/news_0004.html) (по состоянию на 01.04.2022).

2. Роспатент. Годовые отчеты [Электронный ресурс]. URL: <https://rospatent.gov.ru/ru/about/reports> (по состоянию на 01.04.2022).

3. Об утверждении Методических рекомендаций по подготовке отчетов о патентном обзоре (патентный ландшафт): приказ от 23 января 2017 года N 8 Минэкономразвития России [Электронный ресурс].

4. Национальный семинар «Политика в области интеллектуальной собственности (ИС) для университетов и научно-исследовательских институтов» (Омск, 26–27 марта 2019 года) [Электронный ресурс]. URL: [http://conf.nsc.ru/ru/page/intellectual\\_property2019;jsessionid=8759BEB5CC67D9DC3A9F9CAC89D14389](http://conf.nsc.ru/ru/page/intellectual_property2019;jsessionid=8759BEB5CC67D9DC3A9F9CAC89D14389) (дата доступа: 01.04.2022).

5. JuiteWang, Yi-JingChen A novelty detection patent mining approach for analyzing technological opportunities [Текст] // Advanced Engineering Informatics. Vol. 42, October 2019.

**Хоменко А. Н.**

*Сибирский институт бизнеса и информационных технологий,  
г. Омск, Россия*

## **К ВОПРОСУ ОБ УСТАНОВЛЕНИИ СОСТОЯНИЯ НЕОБХОДИМОЙ ОБОРОНЫ**

В статье, автор, обращает внимание на ошибки судебной практики, связанные с применением нормы Уголовного кодекса России [1] (далее УК РФ) о необходимой обороне; оценивает условия правомерности действий обороняющегося лица при отражении общественно опасного посягательства; проводит сравнительный анализ аналогичного законодательства некоторых зарубежных стран.

**Ключевые слова:** посягательство, оборона, правомерность, вред, оценка.

*A. N. Khomenko*

## **ON THE QUESTION OF ESTABLISHING THE STATE OF NECESSARY DEFENCE**

In the article, the author draws attention to the errors of judicial practice related to the application of the norm of the Criminal Code of Russia (hereinafter referred to as the Criminal Code of the Russian Federation) on necessary defense; assesses the conditions of legality of the defender's actions when repelling a socially dangerous encroachment; conducts a comparative analysis of similar legislation of some foreign countries.

**Keywords:** encroachment, defense, lawfulness, harm, evaluation.

В настоящее время в российском обществе продолжает оставаться социально острой и актуальной проблема уголовно-правовой регламентации причинения вреда лицу, посягающему на охраняемые законом интересы человека, реализующего свое конституционное право на защиту (ч. 2 ст. 45 Конституции РФ). С одной стороны, уголовные дела, связанные с нападением и защитой от него, с причинением вреда нападающему, являются сложными с точки зрения предоставления объективных доказательств данных обстоятельств. С другой – нежелание судов первой инстанции брать на себя ответственность за оправда-

тельный приговор. Как правило, причиной этого является неоднозначность судебного усмотрения на оценочные категории, содержащиеся в ст. 37 УК РФ и разъяснения постановления Пленума Верховного Суда РФ от 27 сентября 2012 г. № 19 «О применении судами законодательства о необходимой обороне и причинении вреда при задержании лица, совершившего преступление» [3] (далее – ППВС 2012 г. № 19).

Например, Верховным Судом РФ проведено обобщение практики применения судами норм главы 8 УК РФ [4], которое показало, что в отдельных случаях суды испытывают определенные трудности, связанные с применением положений ст. 37 УК РФ. В частности, суды допускают ошибки, связанные с неправильной оценкой ситуаций, в которых продолжает осуществляться общественно опасное посягательство и сохраняется состояние необходимой обороны, в том числе не всегда принимают во внимание, что переход оружия или других предметов, использованных в качестве оружия при посягательстве, от посягавшего лица к оборонявшемуся лицу сам по себе не может свидетельствовать об окончании посягательства, если с учетом интенсивности нападения, числа посягавших лиц, их возраста, пола, физического развития и других обстоятельств сохранялась реальная угроза продолжения такого посягательства (п. 8 ППВС 2012 г. № 19). Также трудности возникают у судов и в связи с юридической оценкой поведения участников конфликтной ситуации, завершившейся причинением смерти либо тяжкого вреда здоровью кому-либо из них, с учетом последовательности, характера и опасности действий его участников, а также фактического наличия посягательства, от которого имело право обороняться другое лицо, причинившее указанные последствия.

Вместе с тем, Верховный суд России продолжает осуществлять мониторинг применения судами положений законодательства об обстоятельствах, исключающих преступность деяния, включая причинение вреда в состоянии необходимой обороны, что в последнее время положительно отразилось на судебно-следственной практике. Так, в 2021 году за преступления, связанные с превышением пределов необходимой обороны, рассмотрены уголовные дела в отношении 1092 лиц, из них осуждено 694 лица – это 64 %, а в отношении 398 лиц – 36 % – уголовное преследование прекращено судом [9].

Известно, что теорией уголовного права в соответствии с требованиями ст. 37 УК РФ закреплены условия правомерности необходимой обороны, относящиеся как к нападению, так и защите с основной целью – охраны прав обороняющегося или других лиц, интересов общества или государства от любого общественно опасного посягательства. Общественная опасность такого деяния

может быть связана не только с преступлением, но и случаями защиты от посягательства лица в состоянии невменяемости или лица, не достигшего возраста, с которого наступает уголовная ответственность (п. 5 ППВС 2012 г. № 19). Это посягательство совершается ограниченно по времени и определяется признаком «наличность», который является неотъемлемым свойством правомерности нападения. Данный признак указывает, что посягательство началось реально (действительно) и продолжается до момента фактического своего окончания. В тоже время частью первой ст. 37 УК РФ не установлена соразмерность причинение вреда посягающему лицу, если нападение было сопряжено с насилием, опасным для жизни обороняющегося или другого лица, либо с непосредственной угрозой применения такого насилия.

Однако суды продолжают допускать существенные нарушения по применению положений ст. 37 УК РФ. Так, по приговору Быковского районного суда Волгоградской области от 10 июня 2020 г. Воробьева Т.В. была осуждена по п. «з» ч. 2 ст. 111 УК РФ как умышленное причинение тяжкого вреда здоровью. Апелляционным определением судебной коллегии по уголовным делам Волгоградского областного суда от 11 августа 2020 г. приговор изменен: действия Воробьевой переквалифицированы на ч. 1 ст. 114 УК РФ. Определением судебной коллегии по уголовным делам Четвертого кассационного суда общей юрисдикции от 23 декабря 2020 г. вышеуказанные судебные решения оставлены без изменения.

Судебная коллегия по уголовным делам Волгоградского областного суда по результатам рассмотрения апелляционной жалобы, осужденной пришла к выводу, что суд надлежащим образом исследовал представленные доказательства, объективно оценил показания Воробьевой как достоверные и правомерно положил их в основу приговора, однако необоснованно отверг ее доводы о том, что ножевое ранение потерпевшему она нанесла, обороняясь от нападения с его стороны.

Данными показаниями установлено, что Р., находясь в состоянии алкогольного опьянения становился агрессивным, применял к ней насилие. 3 сентября он был сильно пьян. Она зашла на кухню, чтобы накормить дочь и стала резать хлеб. Р. стал оскорблять ее нецензурной бранью, она ему тоже ответила грубо, после чего он развернул ее, повалил на стол, одной рукой надавил на горло, а другой стал наносить удары, в том числе и в область головы. Она стала задыхаться и поняла, что не может вырваться, поэтому ударила его ножом, когда пыталась оттолкнуть.

Оценив указанные доказательства, судебная коллегия пришла к выводу, что действия потерпевшего (нанесение ударов, удерживание и надавливание на горло) представляли угрозу для здоровья Воробьевой, но не создавали угрозы для жизни, поскольку он не применял каких-либо предметов, что в данной ситуации Воробьева причинила ему ножевое ранение с превышением необходимой обороны. В итоге действия Воробьевой переквалифицировала на ч. 1 ст. 114 УК РФ.

Кроме того, в данном решении не учтено, что Воробьева нанесла ножевое ранение Р. в момент нападения на нее потерпевшего, пытаясь защититься от его неправомерных действий, в том числе, связанных с надавливанием на горло. При этом признал достоверными показания Воробьевой о том, что в результате сдавливания горла она стала задыхаться и поняла, что не может вырваться, в связи с чем и ударила потерпевшего ножом, когда пыталась оттолкнуть. Действия потерпевшего, связанные с надавливанием на горло, от которых потерпевшая стала задыхаться, свидетельствуют о реальной угрозе ее жизни. Воробьева нанесла Р. единственный удар ножом именно в момент реальной опасности для ее жизни с целью своего спасения. На основании изложенного, руководствуясь ст.ст. 24, 27, 133, 134, 401.14 УПК РФ, Судебная коллегия определила: уголовное дело в отношении Воробьевой Т.В., по обвинению ее в совершении преступления, предусмотренного п. «з» ч. 2 ст. 111 УК РФ, прекратить за отсутствием в ее действиях состава преступления [5].

Вышеуказанным решением Судебной коллегии Верховного Суда РФ также признаны ошибочными действия Воробьевой квалифицированные по ч. 1 ст. 114 УК РФ. Это основано на закрепленном ч. 2 ст. 37 УК РФ определении, что «...не было допущено превышения пределов необходимой обороны, то есть умышленных действий, явно несоответствующих характеру и опасности посягательства». Прежде всего, это условие непосредственно относится к правомерным защитным действиям, относящимся к **посягательству**, не сопряженному с насилием, опасным для жизни обороняющегося или другого лица, где следует соблюдать критерий соразмерности ответной силы (вред от защиты допускается равный вреду нападения). Ответственность за превышение пределов необходимой обороны наступает, только когда по делу будет достоверно установлено: обороняющееся лицо понимало, что причиняет вред, который необязательно причинять для предотвращения или пресечения конкретного общественно опасного посягательства [10, с. 34]. Так, например, Четвертый кассаци-

онный суд общей юрисдикции пришел к выводу об отсутствии у Ш. умысла на угрозу убийством потерпевших О.М. и О.С., поскольку действия потерпевших, а также их близкого родственника, связанные с конфликтом с Ш. и применением к нему насилия, не опасного для жизни, свидетельствуют о реальной угрозе его здоровью и здоровью его близких родственников. При этом потерпевшие прекратили свои противоправные действия и покинули территорию животноводческой фермы только после того, как Ш. произвел один выстрел в воздух и направил ружье в сторону потерпевших, – сообщили. Учитывая изложенное, судебная коллегия пришла к выводу, что в соответствии с ч. 2 ст. 37 УК РФ, установленные судом действия Ш. не являются преступлением [9].

Уголовный закон учитывает и возможную субъективную реакцию человека на конфликтную обстановку, связанную с неожиданными действиями посягавшего, вследствие чего оборонявшийся не мог объективно оценить степень и характер опасности нападения, которая характеризуется уголовным правом, как мнимая оборона и не образует превышение пределов необходимой обороны (ч. 2.1 ст. 37 УК РФ). Это будет зависеть от конкретных обстоятельств дела, когда посягательство совершается, например, в ночное время с проникновением в жилище, когда оборонявшееся лицо в состоянии испуга не смогло объективно оценить характер и степень такого посягательства (п. 4 ППВС 2012 г. № 19).

Между тем, группой депутатов Государственной Думы РФ подготовлен законопроект, согласно которому защищать свою жизнь, а также тех, кто рядом, при незаконном проникновении посторонних в жилище можно любыми способами. В нем предлагается дополнить ст. 37 УК РФ в следующей редакции: «Не будут являться превышением пределов необходимой обороны действия лиц, направленные на защиту от посягательства, сопряженного с насилием, опасного для его жизни или проживающих с ним лиц, или непосредственной угрозой применения такого насилия, либо на защиту своего имущества при незаконном проникновении посягающего лица в его жилище». Данное предложение депутат Я. Нилов поясняет тем, что сейчас ст. 37 УК допускает самооборону с некоторыми оговорками, но если к человеку незаконно проникли в дом, то он не должен оценивать, соразмерна его защита нападению или нет. Комментируя эту инициативу, Глава комитета Совета Федерации по конституционному законодательству А. Клишас, по мнению автора справедливо считает, что действующая редакция статьи 37 УК РФ и так «позволяет осуществлять самообо-

рону при опасном для жизни посягательстве не только в жилище, но и в любом месте» [8].

Такую же позицию занял и Верховный Суд РФ. В своем отзыве он отметил, что в целом инициатива заслуживает внимания, однако у нее есть две проблемы. Во-первых, самооборона в России признается правомерной вне зависимости от местоположения, поэтому отдельно выносить защиту жилища нет никакого смысла. Во-вторых, разрешение на защиту любыми способами «позволяет исключить уголовную ответственность лица, причинившего явно чрезмерный вред посягающему лицу, в том числе различный по степени тяжести вред его здоровью или смерти» [7].

Однако, если провести сравнительно-правовой анализ уголовного законодательства зарубежных стран, направленного на защиту от опасных посягательств, то можем увидеть допущение любого причинения вреда в случае нарушения права на неприкосновенность жилища. Например, ст. 103 УК Индии при обороне имущества допускается причинение даже смерти, если преступление, которое служит основанием для осуществления такого права представляет собой: вторжение в жилой дом в ночное время; порчу имущества путем поджога здания; кражу, порчу имущества или нарушение границ чужого дома при таких обстоятельствах, которые разумно могут вызвать опасение, что последствием их, если потерпевший не прибегнет к обороне, будет смерть или тяжкий телесный вред [2]. Следует отметить, что практически во всех уголовных законах иностранных государств в статьях о необходимой обороне подробно представлен перечень обстоятельств, при которых, обороняющееся лицо при защите от общественно опасного посягательства в праве причинить любой вред посягающему [10, с. 35].

В свою очередь, если обратиться к анализу законодательства ближайшего зарубежья, то мы практически не найдем существенных отличий от условий необходимой обороны, представленных российским уголовным законом. Тем не менее, вопрос о правомерности необходимой обороны в случае попытки насильственного противоправного проникновения в жилище или иное помещение конкретно представлен в ст. 32 УК Республики Казахстан, в ст. 36 УК Республики Молдова, в ст. 28 УК Литвы и ст. 36 УК Украины. В частности, данной украинской статьей установлено, что не является превышением пределов необходимой обороны и не влечет уголовную ответственность применение оружия или каких бы то ни было иных средств или предметов, в частности, для предот-



вращения противоправного насильственного вторжения в жилище либо другое помещение, независимо от тяжести вреда, причиненного посягающему (ч. 5 ст. 36 УК Украины) [6, с. 67].

Таким образом, несмотря на то, что во многих зарубежных уголовных законах необходимая оборона регламентирована более подробно и учитывает типичные случаи всевозможного причинения вреда посягателю в отличие от ст. 37 УК РФ, регламентация данного отечественного института уголовного права нам представляется, в общем, юридически достаточной для объективной оценки защитных действий обороняющегося лица. Справедливости ради, для облегчения определения правильной квалификации правоприменителем условий правомерности и превышения пределов необходимой обороны, следует дополнить разъяснения ППВС 2012 г. № 19 конкретными правилами правомерности необходимой обороны в различных типичных ситуациях, включая насильственное противоправное проникновение в жилище или иное помещение.

### **Библиографический список**

1. Уголовный кодекс Российской Федерации от 13 июня 1996 г. № 63-ФЗ (ред. от 28.01.22) [Электронный ресурс]. URL: <http://www.consultant.ru> (дата обращения: 17.02.22).

2. Уголовный кодекс Индии [Электронный ресурс]. URL: [http://www.wipo.int/wipolex/ru/text.jsp?file\\_id=201593](http://www.wipo.int/wipolex/ru/text.jsp?file_id=201593) (дата обращения: 22.02.22).

3. Постановление Пленума Верховного Суда РФ от 27 сентября 2012 г. № 19 «О применении судами законодательства о необходимой обороне и причинении вреда при задержании лица, совершившего преступление» [Электронный ресурс]. URL: <http://www.consultant.ru/cons/cgi/online> (дата обращения: 18.02.22).

4. Обзор практики применения судами положений главы 8 Уголовного кодекса Российской Федерации об обстоятельствах, исключающих преступность деяния, утв. Президиумом Верховного Суда Российской Федерации 22 мая 2019 [Электронный ресурс]. URL: <http://www.vsrp.ru/documents/thematics/28046/> (дата обращения: 22.02.22).

5. Кассационное определение Судебной коллегии по уголовным делам Верховного Суда Российской Федерации от 2 сентября 2021 № 16-УД21-14-К4 [Электронный ресурс]. URL: <http://www.vsrp.ru/files/30456/> (дата обращения: 19.02.22).

6. Акимочкин, В. И. Необходимая оборона и критерии ее правомерности (сравнительно-правовой анализ) [Текст] / В. И. Акимочкин // Вестник Московского государственного лингвистического университета. Образование и педагогические науки. 2017. № 1 (770). С. 55–72.

7. Баршев, В., Верховный суд не поддержал проект о расширении прав на самооборону [Электронный ресурс] / В. Баршев, В. Куликов. URL: <https://rg.ru/2022/03/02/verhovnyj-sud-ne-podderzhal-proekt-o-rasshirenii-prav-na-samooboronu.html> (дата обращения: 03.03.22).

8. Баршев, В. Инициатива группы депутатов разрешает защищать свою жизнь в доме любыми способами [Электронный ресурс] / В. Баршев, В. Куликов, М. Фалалеев. URL: <https://rg.ru/gazeta/rg/2022/02/08.html> (дата обращения: 20.02.22).

9. Куликов, В. Кассационный суд разрешил наставлять оружие на агрессивных гостей [Электронный ресурс] / В. Куликов. URL: <https://rg.ru/2022/02/14/reg-ufo/kassacionnyj-sud-razreshil-nastavliat-oruzhie-na-agressivnyh-gostej.html> (дата обращения: 19.02.22).

10. Никуленко, А.В. Вопросы квалификации превышения пределов необходимой обороны [Текст] / А. В. Никуленко, М. А. Смирнов // Российский следователь. 2020. № 11. С. 32–36.

**Секция 3**  
**ИНФОРМАЦИОННЫЕ ТЕХНОЛОГИИ**  
**В ЭКОНОМИКЕ ЕВРАЗИЙСКОГО ПРОСТРАНСТВА**

УДК 338.001.36

**Коваленко С. А.**

*Кубанский государственный университет,  
г. Краснодар, Россия*

**Коваленко А. В., д-р тех. наук, доцент**

*Кубанский государственный университет,  
г. Краснодар, Россия*

**ИСПОЛЬЗОВАНИЕ МЕТОДОВ МАШИННОГО ОБУЧЕНИЯ**  
**И ИСКУССТВЕННОГО ИНТЕЛЛЕКТА ДЛЯ КОМПЛЕКСНОГО АНАЛИЗА**  
**ФИНАНСОВО-ЭКОНОМИЧЕСКОГО СОСТОЯНИЯ**  
**И ИНВЕСТИЦИОННОЙ ПРИВЛЕКАТЕЛЬНОСТИ ПРЕДПРИЯТИЙ,**  
**РЕГИОНОВ, ОБЛАСТЕЙ, СТРАН**

Развитие современных информационных технологий основано на синергетическом эффекте, наблюдаемом в мультидисциплинарных научных исследованиях. Особенно это актуально для работы с большими данными, нечеткими, неполными и неточными данными, например, для анализа и оценки социальных, экономических, финансовых и политических явлений и ситуаций. В том числе анализ экономической и финансовой деятельности региона, оценка и диагностика его состояния, его инвестиционной привлекательности и кредитоспособности с помощью современных интеллектуальных систем, являются своевременными и актуальными проблемами и задачами. Поскольку в современных экономических условиях развития страны привлечение инвестиций является приоритетной задачей. А значит роль повышения инвестиционной привлекательности, как государства в целом, так и регионов его образующих значительно возрастает. Использование методов машинного обучения и искусственного интеллекта для теоретического исследования социально-экономического развития городских округов, районов и поселений Краснодарского края, а также теоретическое исследование фундаментальных закономерностей социально-экономического развития регионов и их связи не только с количественными финансо-

во-экономическими показателями, но и с качественными при реализации данного Проекта позволило получить адекватную оценку всего Краснодарского края, и субъектов его составляющих. Для решения подобных задач был использован оригинальный подход, основанный на использовании методов многомерного статистического анализа, нейронных сетей и нечетких продукционных систем с использованием официальных статистических данных, публикуемых территориальными органами Федеральной службы государственной статистики и Минфином России и органами региональной исполнительной власти.

В настоящее время большинство влиятельных международных рейтинговых агентств принадлежат Соединённым Штатам Америки, среди них самыми крупными являются Standard&Poors, Moody's, Fitch Ratings, образующие так называемую "большую тройку".

По конвенции, принятой в сообществе инвесторов, рейтинг эмитента в целом считается инвестиционным, если два из трех агентств причисляют его к этой категории. Наличие инвестиционных рейтингов (не «мусорных») означает повышение цен суверенных еврооблигаций, включение российских бумаг в глобальные индексы, на которые ориентируются мировые фонды, и, соответственно, существенные притоки средств инвесторов. Однако, зачастую, оценки таких агентств имеют существенную субъективную составляющую, основанную на мнении "экспертов", которая тем весомее, чем более это необходимо с политической точки зрения. Так, например, уже несколько лет (начиная с конца 2014 г.) кредитный рейтинг России, предложенный данными агентствами, сохраняется на стабильно спекулятивном («мусорном») уровне. Экономический рост и восстановление продолжатся, отмечают агентства, однако идут они крайне медленно, на фоне финансовой нестабильности, низкой производительности и отсутствия перспективы существенного улучшения среды для ведения бизнеса в России, в том числе судебной системы.

Первый суверенный рейтинг РФ был рассчитан российским агентством АКРА, созданным в 2015 году по инициативе ЦБ, был выше на 2-3 пункта рейтингов "большой тройки" и являлся инвестиционным, т.е. не спекулятивным. Вторым после АКРА аккредитацию получило «Эксперт РА», а в сентябре 2019-го ЦБ включил в соответствующий реестр Национальное рейтинговое агентство (НРА) и «Национальные кредитные рейтинги» (НКР).

Для включения в ломбардный список ЦБ облигаций субъектов РФ и муниципальных образований требуется наличие у эмитентов кредитного рейтинга на уровне не ниже "инвестиционных" агентств Эксперт РА и АКРА.

Таким образом, можно с уверенностью говорить об удачном опыте импортозамещения в присвоении кредитных рейтингов.

Однако до сих пор остается большое количество вопросов к адекватности рейтинговых методик и методологий, в том числе у российских экспертов. Зачастую их называют жесткими, неточными, неполными, некорректными и закрытыми. Таким образом, создание эффективной, адекватной, математически обоснованной, статистически достоверной системы оценки инвестиционной привлекательности и инвестиционного потенциала, созданной с использованием методов машинного обучения и искусственного интеллекта для субъектов Российской Федерации, является актуальной и перспективной задачей. "Пилотный" проект такой системы был реализован в рамках данного исследования и протестирован на одном из самых быстро развивающихся и благоприятных для развития малого и среднего бизнеса регионов РФ – Краснодарском крае, а также его городских округах, районах и поселениях.

Развитие современных информационных технологий основано на синергетическом эффекте, наблюдаемом в мультидисциплинарных научных исследованиях, таких как интеллектуальные интерфейсы, применение технологий искусственного интеллекта в различных областях и мобильных коммуникациях, перспективные человеко-машинные интерфейсы и т.д. [1-5]. Особенно это актуально для работы с большими данными, нечеткими, неполными и неточными данными, например, для анализа и оценки социальных, экономических, финансовых и политических явлений и ситуаций. В том числе анализ экономической и финансовой деятельности региона, оценка и диагностика его состояния, его инвестиционной привлекательности и кредитоспособности с помощью современных интеллектуальных систем, являются своевременными и актуальными проблемами и задачами. Поскольку в современных экономических условиях развития страны привлечение инвестиций является приоритетной задачей. А значит роль повышения инвестиционной привлекательности, как государства в целом, так и регионов его образующих значительно возрастает.

Использование методов машинного обучения и искусственного интеллекта для теоретического исследования социально-экономического развития городских округов, районов и поселений Краснодарского края, а также теоретическое исследование фундаментальных закономерностей социально-экономического развития регионов и их связи не только с количественными финансово-экономическими показателями, но и с качественными позволило получить адекватную оценку всего Краснодарского края, и субъектов его составляющих. Для решения подобных задач был использован подход, предложенный в рамках

данного Проекта, основанный на использовании методов многомерного статистического анализа, нейронных сетей и нечетких продукционных систем с использованием общедоступных официальных статистических данных, публикуемых территориальными органами Федеральной службы государственной статистики и Минфином России и органами региональной исполнительной власти.

Основная идея состоит в исследовании фундаментальных закономерностей социально-экономического развития городских округов, районов и поселений Краснодарского края. Выборе и анализе количественных и качественных независимых финансово-экономических показателей, характеризующих социально-экономическое развитие городских округов, районов и городских поселений Краснодарского края [24].

В начале, на основании результатов работы, описанной в статье «Использование методов машинного обучения и искусственного интеллекта для анализа социально-экономического развития городских округов, районов и поселений Краснодарского края» [27], использовались 13 статистических показателей, представленных в виде таблицы коэффициентов  $x1..x13$  (рис. 1). Анализировались данные (рис. 10) с 2009 по 2018 по городским округам: Краснодар, Анапа, Армавир, Геленджик, Горячий Ключ, Новороссийск, Сочи. В результате работы над проектом была создана оценочная модель инвестиционной привлекательности городских округов Краснодарского края. Для анализа использовались статистические данные с сайта «Федеральная государственная статистика».

А	В	С
обозначения	значения	измерение
x1	Оценка численности населения на 1 января текущего года	человек
x2	среднемесячная заработная плата работников организаций	рубль в месяц
x3	Текущие (эксплуатационные) затраты на охрану окружающей среды, включая	тыс. рублей в год
x4	Объем производства продукции сельского хозяйства	тыс. рублей в год
x5	Объем производства продукции растениеводства	тыс.рублей в год
x6	Объем производства продукции животноводства	тыс.рублей в год
x7	Ввод в действие жилых домов на территории муниципального образования	м2 общей площади
x8	Общий объем всех продовольственных товаров, реализованных в границах м	тыс.рублей в год
x9	Профицит (+), дефицит (-) бюджета муниципального образования (местного б	тыс.рублей в год
x10	Прибыль (убыток) до налогообложения отчетного года	тыс.рублей в год
x11	Дебиторская задолженность	тыс.рублей в год
x12	Кредиторская задолженность	тыс.рублей в год
x13	Общая площадь жилых помещений, приходящаяся в среднем на одного жите	м2 общей площади

Рис. 1. Таблица коэффициентов

В связи с тем, что городские поселения сильно различаются по первому коэффициенту  $x1$  (численность населения), остальные показатели были приведены на душу населения, исключая  $x2$  «среднемесячная заработная плата работ-

ников организаций», x13 «Общая площадь жилых помещений, приходящаяся в среднем на одного жителя – всего», поскольку они являются приведёнными на душу населения. В дальнейшем x1 был исключен из анализа.

Для каждого коэффициента x2..x13 была найдена предварительная оценка, опираясь на минимальное, максимальное и среднее значение по каждому столбцу [29].

Значения были разбиты на 5 интервалов пента-шкалы таким образом, чтобы каждому интервалу принадлежало одинаковое число наблюдений: очень низкий (ОН), низкий (Н), средний (С), высокий (В) и очень высокий (ОВ). В зависимости от попадания в один из интервалов по каждому из столбцов x2..x13 присваивается оценочный балл {0,1; 0,3; 0,5; 0,7; 0,9} соответственно.

К примеру, для показателя x2 были определены следующие интервалы:

Очень низкий [9000; 14000);

Низкий [14000; 17000);

Средний [17000; 20100);

Высокий [20100; 24100);

Очень высокий от 24100 и более.

Затем, для каждого наблюдения x2–x13, находилось среднее значение: для каждой строки (столбец «среднее значение» согласно рисунку 12) складывались все оценочные баллы, производилось деление на их число в каждой строке. Полученный итог переводился в пента-шкалу и присваивался рейтинг, в зависимости от принадлежности к оценочному интервалу: [0; 0,34) – очень низкий; [0,34; 0,44) – низкий; [0,44; 0,6] – средний; [0,6; 0,7) – высокий; [0,7; 1] – очень высокий. Полученные данные обозначены как у.

Матрица классификации (рис. 2) – инструмент дискриминантного анализа в среде STATISTICA.

Матрица классификации (Таблица итоговых данных)						
Строки: наблюдаемые классы						
Столбцы: предсказанные классы						
Группа	Процент правильной классификации	среднее p=0,4429	высокое p=0,1714	очень высокое p=0,0714	низкое p=0,2286	очень низкое p=0,0857
среднее	93,5484	29	2	0	0	0
высокое	75,0000	2	9	1	0	0
очень высокое	100,0000	0	0	5	0	0
низкое	75,0000	3	0	0	12	1
очень низкое	83,3333	0	0	0	1	5
<b>Всего</b>	<b>85,7143</b>	<b>34</b>	<b>11</b>	<b>6</b>	<b>13</b>	<b>6</b>

Рис. 2. Матрица классификации городских округов

Из рис. 2 видно, что процент совпадений предварительной оценки городских округов и дискриминантного анализа достаточно высокий от 75 до 100%. Следовательно, интервалы, определённые при предварительной оценке, являются верными.

Мы использовали метод деревьев классификации в среде STATISTICA для прогнозирования принадлежности регионов к тому или иному классу значений зависимой категориальной переменной на основании значений одной или нескольких предикторных переменных. Построенное дерево классификаций для определения рейтинга городских округов Краснодарского края имеет структуру, представленную на рисунке 3. Отметим, что построенное дерево совершает три ошибочных классификации на стадии обучения: классифицирует два объекта класса «низкое» как класс «среднее», и один объект из класса «высокое» как объект класса «низкое».

В нашем исследовании мы использовали метод деревьев классификации для прогнозирования принадлежности наблюдений (объектов) к тому или иному классу значений зависимой категориальной переменной на основании значений одной или нескольких предикторных переменных. Построенное дерево классификаций для определения рейтинга городских округов Краснодарского края имеет структуру, представленную на рисунке 3.



Рис. 3. Граф дерева классификаций



Отметим, что построенное дерево совершает три ошибочных классификации (рис. 21) на стадии обучения: классифицирует два объекта класса «низкое» как класс «среднее», и один объект из класса «высокое» как объект класса «низкое».

Таким образом, линейных методов многомерного статистического анализа данных [27, 29] недостаточно для составления подобных рейтинговых систем. Для адекватной и достоверной оценки данных, имеющих латентные не линейные связи, необходимо использовать системы искусственного интеллекта, нейросетевые технологии и т. д. [28].

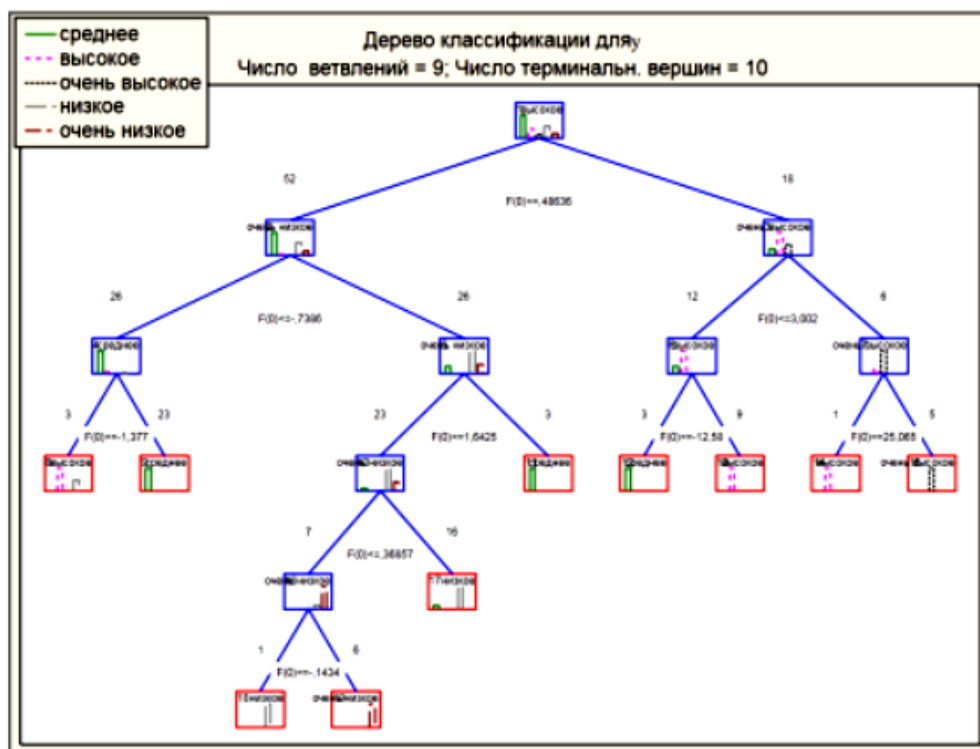
В результате работы была создана модель дискриминантного анализа в среде STATISTICA [29] для оценки социально-экономического развития городских округов Краснодарского края (1), достоверность которой составляет 85%, включающая показатели, нормированные на душу населения, за исключением уже приведённых показателей «Среднемесячная заработная плата работников организаций», «Общая площадь жилых помещений, приходящаяся в среднем на одного жителя – всего»: Текущие (эксплуатационные) затраты на охрану окружающей среды, включая оплату услуг природоохранного назначения; Объем производства продукции сельского хозяйства; Объем производства продукции растениеводства; Объем производства продукции животноводства; Ввод в действие жилых домов на территории муниципального образования; Общий объем всех продовольственных товаров, реализованных в границах муниципального района, в денежном выражении; Профицит (+), дефицит (-) бюджета муниципального образования (местного бюджета); Прибыль (убыток) до налогообложения отчетного года; Дебиторская задолженность; Кредиторская задолженность.

Кроме того, отметим, что кластерный анализ и деревья классификации оказались не применимыми для данного исследования, поскольку они не учитывают латентные нелинейные связи между параметрами модели. В данном случае необходимо использовать системы искусственного интеллекта и нейросетевые технологии.

Далее мы создали искусственные нейронные сети, обучили их глубинными методами обучения, разработали системы искусственного интеллекта, основанные на нечёткой логике с использованием Fuzzy Logic и Matlab [22].

Во время работы над Проектом было выявлено 22 фактора, влияющих на оценку социально-экономического состояния субъектов Краснодарского края. Их количество варьировалось в зависимости от выбранной группы субъектов.

Для городских округов это число составляет 13; для муниципальных районов – 12; для городских поселений – 5 [6, 24].

Все данные системы строятся по типу Mamdani с помощью редактора FIS в среде Matlab [6, 9, 16]. В качестве входных переменных используются 22 нечеткие лингвистические переменные  $x1..x22$ , а в качестве выходных параметров – нечеткая лингвистическая переменная «рейтинг» [12]. В качестве термножества входных лингвистических переменных  $x1..x22$  и выходных переменных используется множество:  $T = \{\text{«очень низкий»}, \text{«низкий»}, \text{«средний»}, \text{«высокий»}\}$ , при этом каждая из термов входных переменных оценивается по шкале от 0 до 1, где  $[0; 0.2]$  соответствует «очень низкий», а  $[0.8; 1]$  – «очень высокий». Эта шкала аналогична и для выходных переменных.

В редакторе FIS были созданы системы для социально-экономической оценки муниципальных районов, городских округов, городских поселений с 12, 13 и 5 входами соответственно. Заданы терм правила и их функции для входных и выходных переменных (нормированных и реальных) системы нечеткого вывода.

Далее определены правила для нечетких выводов экспертных систем. Их можно задать вручную. Но так как количество правил составляет  $6^{12}$  для муниципальных районов,  $6^{13}$  для городских округов и  $6^5$  (где степень это количество используемых переменных), параметр 6 – определяет количество значений из множества  $T = \{\text{«очень низкий»}, \text{«низкий»}, \text{«средний»}, \text{«высокий»}, \text{«очень высокий»}, \text{«none»}\}$  для городских поселений, то перебор правил вначале проводился в MS Excel, а затем подгружался в Matlab Fuzzy Logic Toolbox в символьном виде и затем преобразовывался в правила нечеткого вывода. Конфигурацию правил можно увидеть на рисунке 4.



Рис. 4. Разработка правил нечеткого вывода для экспертной системы

При создании нейронной сети [9] для анализа социально-экономического положения субъектов Краснодарского края, было сформировано data set, на котором она обучалась. Причем данные для тренировки сети были сформированы ранее. Их и будем использовать при разработке искусственной нейронной сети в среде Matlab.

Из файлов Excel были импортированы данные для коэффициентов  $x1..x22$  во входные данные, на которых сеть была обучена. Выходные данные, также импортированы из Excel. С помощью функции nnstart были созданы и обучены нейронные сети.

Рассмотрим график обучения нейронной сети (рис. 5), чтобы удостовериться в её корректности и адекватности:

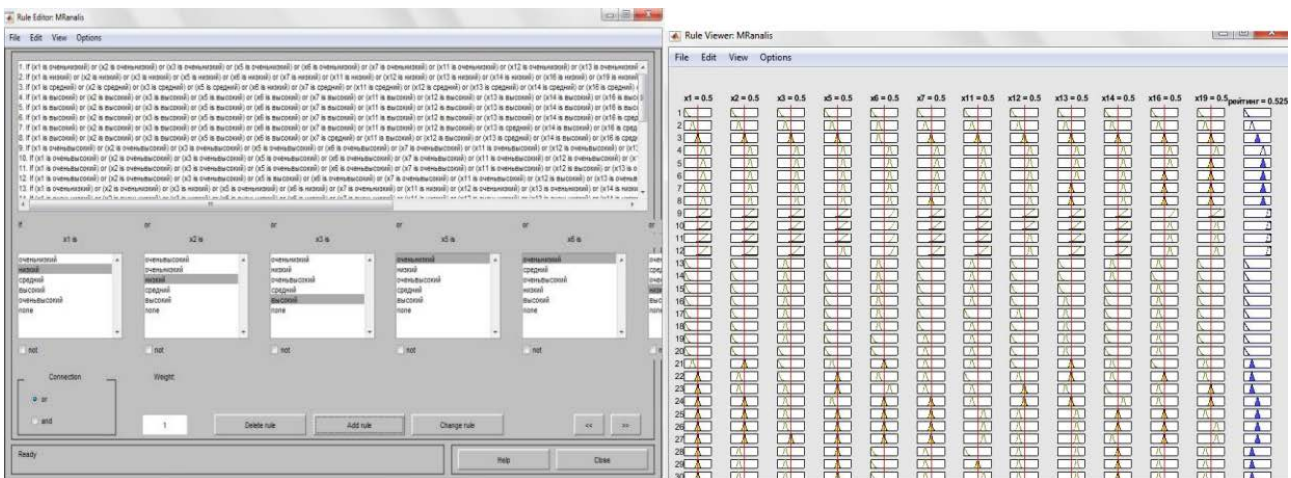
- а) заключительная среднеквадратичная ошибка (СКО) мала;
- б) ошибка проверочного и тестового наборов утверждения имеют подобные характеристики;
- в) переобучения не произошло.



Рис. 5.

а – график обучения сети; б – топология нейронной сети

Созданная в нейронная сеть показала хороший результат на тренировочных и тестовых данных, поэтому в дальнейшем была применена её для задач классификации.

Анализ данных с помощью нечетких продукционных систем и нейронных сетей показал, что очень высокие рейтинговые показатели среди городских округов имеют: Краснодар за 2009 – 2015 гг., Сочи за 2011 – 2015 гг. Самые

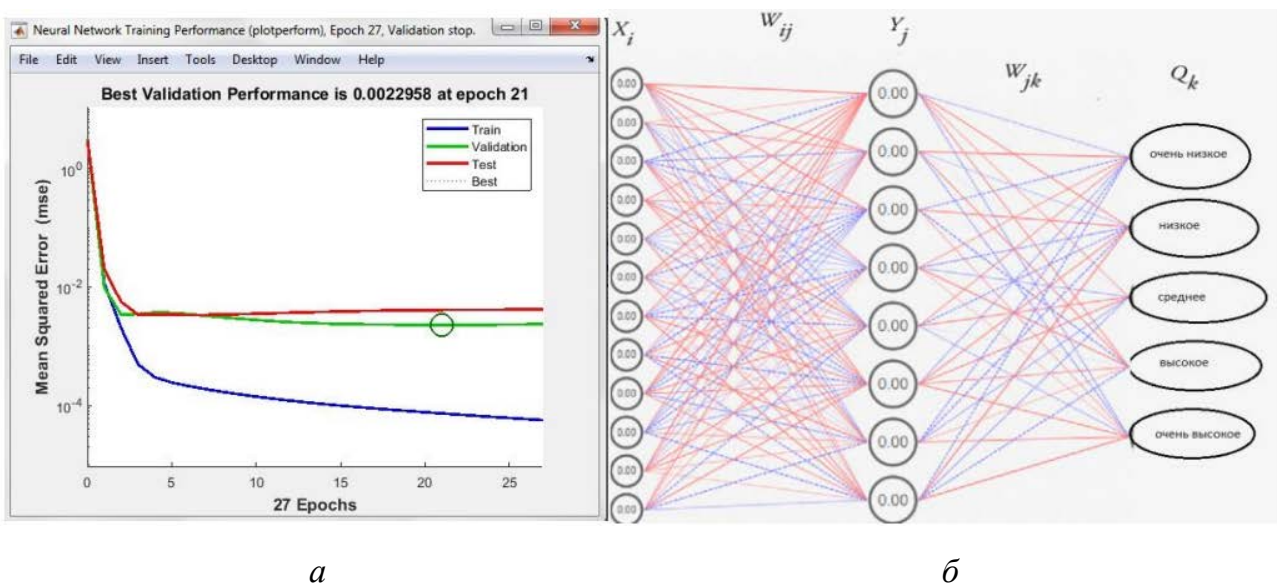
низкие рейтинги присвоены: Анапе за 2009 – 2017 гг., Армавиру 2011 – 2015 гг. и Новороссийску за 2008 год. У большинства городских округов рейтинг имеет статус «средний». Что говорит о стабильном социально – экономическом развитии. К таким относится Горячий Ключ, Новороссийск и Геленджик.

Особое влияние на финансово-экономическое состояние городских округов, по результатам анализа, повлияли показатели  $x_1$  – оценка численности населения,  $x_{12}$  – общий объем всех продовольственных товаров, реализованных в границах муниципального района, в денежном выражении,  $x_{16}$  – прибыль (убыток) до налогообложения текущего года. На это указывают графики зависимости выходного значения от заданного фактора.

Среди муниципальных районов преобладающий рейтинг «средний» часто граничит с «низким», равным 0,4. За счет этого дискриминантная оценка в статистическом анализе может быть ошибочной. Однако разработанная нечеткая продукционная система позволяет решить эту проблему за счет большого количества правил, которые регулируют классификацию и позволяют дать более точную оценку.

При оценке социально-экономического положения муниципальных районов особое влияние оказывают такие факторы как  $x_5$  – объем производства продукции сельского хозяйства,  $x_6$  – объем производства продукции растениеводства,  $x_6$  – объем производства продукции растениеводства  $x_{12}$  – общий объем всех продовольственных товаров, реализованных в границах муниципального района, в денежном выражении,  $x_{14}$  – профит (дефицит) бюджета муниципального образования.

Крайне низкие показатели имеют муниципальные районы: Мостовской, Отрадненский, Приморско-Ахтарский, Староминской, Успенский за 2009 год. Это говорит о том, что в 2009 году социально–экономическое положение этих регионов было кризисным.

Крайне высокий рейтинг среди городских поселений Краснодарского края занимают Ахтырское, Хадыжинское, Нефтегорское, Псебайское, Черноморское, Джугбское поселения 2013–2017 гг.

Большой диапазон городских поселений с общей оценкой «средний» и «высокий». Их количество почти равнозначно. Что является хорошим показателем в социально – экономическом развитии городских поселений.

Если рассматривать поселения с низкими показателями, то в большинстве своем, они находятся на границе перехода в статус «средний», что так же подтверждает теорию об улучшении финансового положения региона.

Следует обратить внимание в развитии региона на такие факторы как  $x_{11}$  – ввод в действие жилых домов на территории муниципального образования и  $x_{13}$  – инвестиции в основной капитал за счет средств муниципального бюджета.

В целом, созданные в рамках Проекта системы нечеткого вывода "НПС\_1.1", "НПС\_1.2", "НПС\_1.3" работают корректно и позволяют отслеживать изменение данных и их влияние на выходную переменную. За счет чего сокращается количество ошибок, которые приходилось исправлять при многомерном статистическом анализе. Нейронные сети "НС\_01", "НС\_02", "НС\_03", созданные авторами, также подходят для получения точной оценки социально-экономического состояния региона, причем она применима и для прогнозирования дальнейшего развития регионов, что является существенным аргументом в пользу её использования.

На основе построенной модели нейронной сети была создана библиотека классов в среде программирования «Visual Studio 2019», позволяющая прогнозировать социально-экономического положения городских округов.

Ниже представлен интерфейс и функционал программного продукта. На рис. 6 в данном окне мы вводим информацию по какому региону нужно сделать прогноз, выбираем из выпадающего списка.

Выберите городской округ	Введите год
Сочи	2019
<b>Введите коэффициенты</b>	
1) Среднемесячная заработная плата работников организаций (рубль в месяц)	454
2) Текущие (эксплуатационные) затраты на охрану окружающей среды, включая оплату услуг природоохранного назначения (тыс. рублей в год)	65
3) Объем производства продукции сельского хозяйства (тыс. рублей в год)	4545
4) Объем производства продукции растениеводства (тыс. руб. в год)	54
5) Объем производства продукции животноводства (тыс. руб. в год)	46
6) Ввод в действие жилых домов на территории муниципального образования (м2 общей площади)	5665
7) Общий объем всех продовольственных товаров, реализованных в границах муниципального района, в денежном выражении (тыс.руб. в год)	5652
8) Профицит (+), дефицит (-) бюджета муниципального образования (местного бюджета) (тыс.руб. в год)	6565
9) Прибыль (убыток) до налогообложения отчетного года (тыс. руб. в год)	65
10) Дебиторская задолженность (тыс. руб. в год)	6
11) Кредиторская задолженность (тыс. руб. в год)	565
12) Общая площадь жилых помещений, приходящаяся в среднем на одного жителя - всего (м2 общей площади)	656

Социально-экономическое положение Сочи за 2019 высокое

Рис. 6. Основное окно

Следующие поле год по какому году будет прогноз. Остальные поля заполняем коэффициентами. После нажатия кнопки «Прогнозировать» данные будут записаны в файл (рис. 6). Таким образом, мы можем прогнозировать социально-экономическое состояние городских округов на определённый момент времени. Таким образом, использование методов машинного обучения и искусственного интеллекта для исследования социально-экономического развития городских округов, районов и поселений Краснодарского края, а также исследование фундаментальных закономерностей социально-экономического развития регионов и их связи с количественными и качественными финансово-экономическими показателями, проведенное в рамках данного проекта, позволило дать адекватную оценку как всего Краснодарского края, так и субъектов его составляющих. Для решения этой задачи был использован подход, основанный на нечетко-нейросетевых методах с использованием общедоступных официальных статистических данных, публикуемых территориальными органами Федеральной службы государственной статистики и Минфином России и органами региональной исполнительной власти. Основная его идея состояла в том, чтобы обнаружить латентные закономерности социально-экономического развития городских округов, районов и городских поселений Краснодарского края, а также выбрать и провести анализ количественных и качественных финансово-экономических показателей, характеризующих социально-экономическое развитие городских округов, районов и городских поселений Краснодарского края. Для этого потребовалось создать и обучить искусственные нейронные сети и разработать нечёткие продукционные системы.

### **Библиографический список**

1. Луценко, Е.В. Открытая персональная интеллектуальная технология разработки и применения адаптивных методик оценки инвестиционной привлекательности и кредитоспособности предприятий [Текст] / Е.В. Луценко, А.В. Коваленко, Е.К. Печурина, М.А.Х. Уртенев // Вестник Пермского университета. Серия: Экономика. 2019. Т. 14. № 1. С. 20–50.

2. Узденов, У.А. Программный комплекс для анализа кредитоспособности регионов [Текст] / У.А. Узденов, А.В. Коваленко, М.А.Х. Уртенев // Политематический сетевой электронный научный журнал Кубанского государственного аграрного университета. 2014. № 104. С. 1491–1500.

3. Луценко, Е.В. Открытая масштабируемая интерактивная интеллектуальная on-line среда для обучения и научных исследований на базе асканализа

и системы «Эйдос» [Текст] / Е.В. Луценко // Политематический сетевой электронный научный журнал Кубанского государственного аграрного университета. 2017. №130. С. 1–55.

4. Луценко, Е.В. Универсальная когнитивная аналитическая система «Эйдос». Монография [Текст] / Е.В. Луценко. Краснодар: КубГАУ, 2014. 600 с.

5. Луценко, Е.В. Количественный автоматизированный SWOT– и PEST-анализ средствами АСК-анализа и интеллектуальной системы «Эйдос-Х++» [Текст] / Е.В. Луценко // Политематический сетевой электронный научный журнал Кубанского государственного аграрного университета. 2014. № 07(101). С. 1367–1409.

6. Сюсюра, Д.А. Использование методов многомерного статистического анализа данных для оценки социально-экономического развития городских округов, районов и поселений Краснодарского края [Текст] / Д.А. Сюсюра, А.В. Коваленко // Прикладная математика XXI века: современные проблемы математики, информатики и моделирования: материалы Всерос. научн.-практ. конф. Краснодар: ФГБУ "Российское энергетическое агентство" Минэнерго России Краснодарский ЦНТИ- филиал ФГБУ "РЭА" Минэнерго России. 2019. С. 164–171.

7. Узденов, У.А. Современное финансово-экономическое состояние и пути повышения рейтинга Карачаево-Черкесской республики [Электронный ресурс] / У.А. Узденов, А.В. Коваленко, М.А.Х. Уртенев // Применение нейронных сетей для задач классификации. URL: <https://basegroup.ru/community/articles/classification>.

8. Барановская, Т.П. Современные математические методы анализа финансово-экономического состояния предприятия [Текст] / Т.П. Барановская, А.В. Коваленко, М.А.Х. Уртенев, В.Н. Кармазин. Краснодар: КубГАУ, 2009. С. 96–128.

9. Круглов, В.В. Искусственные нейронные сети. Теория и практика [Текст] / В.В. Круглов, В.В. Борисов. М.: Горячая линия-Телеком, 2002. С. 242–292.

10. Узденов, У.А. Интеллектуальная система оценки кредитоспособности регионов. Нечеткие продукционные и гибридные системы: ч. 2. [Текст] / У.А. Узденов, А.В. Коваленко, М.А.Х. Уртенев // Политематический сетевой электронный научный журнал Кубанского государственного аграрного университета. 2014. № 104. С. 1297–1308.

11. Леоненко, А.В. Нечёткое моделирование в среде Matlab и Fuzzy TECH [Текст] / А.В. Леоненко. СПб.: БХВ-Петербург, 2005. С.133–216.

12. Коваленко, А.В. Комплексная оценка кредитоспособности предприятий малого и среднего бизнеса на основе нечетких моделей [Текст] / А.В. Ковален-

ко, В.Н. Кармазин // Обозрение прикладной и промышленной математики. 2007. Т. 14. № 4. С. 722–724.

13. Арутюнян, А.С. Нейросетевые технологии финансово-экономического анализа [Текст] / А.С. Арутюнян, А.В. Коваленко, М.А.Х. Уртенев. Краснодар, 2015. 130 с.

14. Казаковцева, Е.В. Нечеткие системы финансово-экономического анализа предприятий и регионов [Текст] / Е.В. Казаковцева, А.В. Коваленко, М.А.Х. Уртенев. Краснодар, 2013. 266 с.

15. Коваленко, А.В. Математические основы финансово-экономического анализа. Многомерный статистический анализ: ч. 1 [Текст] / У.А. Узденов, А.В. Коваленко, М.А.Х. Уртенев. М., 2010. 304 с.

16. Коваленко, А.В. Анализ кризисного состояния предприятия на основе систем нечеткого вывода [Текст] / А.В. Коваленко, А.О. Цэдэв // Обозрение прикладной и промышленной математики. 2006. Т. 13. № 3. С. 498–499.

17. Коваленко, А.В. Математические модели и инструментальные средства комплексной оценки финансово-экономического состояния предприятия: дис. ... канд. экон. наук [Текст] / А.В. Коваленко. Краснодар: Кубанский государственный аграрный университет им. И.Т. Трубилина, 2009. 210 с.

18. Коваленко, А.В. Оценка кредитоспособности заёмщика при помощи нейронных сетей и нечётких множеств [Текст] / А.В. Коваленко // Современное состояние и приоритеты развития фундаментальных наук в регионах: материалы III Всероссийской научной конференции молодых ученых и студентов, 2-5 октября 2006 г. Краснодар, 2006. С. 190–192.

19. Шевченко, И.В. Комплексная оценка кредитоспособности предприятий малого и среднего бизнеса с помощью нечеткой продукционной системы [Текст] / И.В. Шевченко, В.Н. Кармазин, А.В. Коваленко // Финансовая аналитика: проблемы и решения. 2008. № 2 (2). С. 81–86.

20. Коваленко, А.В. Диагностика состояния предприятия на основе нечётких продукционных систем [Текст] / А.В. Коваленко, В.Н. Кармазин // Труды Кубанского государственного аграрного университета. 2008. № 11. С. 20–27.

21. Коваленко, А.В. Нечеткое моделирование в среде matlab кредитоспособности предприятий малого и среднего бизнеса [Текст] / А.В. Коваленко, В.Н. Кармазин // Проектирование научных и инженерных приложений в среде MATLAB: материалы Всероссийской научной конференции. Санкт-Петербург, 2007. С. 1509–1520.

22. Коваленко, А.В. Нейронная сеть и нечёткие множества, как инструмент оценки кредитоспособности заёмщика [Текст] / А.В. Коваленко // Прикладная



математика XXI века: материалы VI объединённой научной конференции студентов и аспирантов факультета прикладной математики. Краснодар: Кубанский государственный университет, 2006. С. 56–58.

23. Коваленко, А.В. Анализ социально-экономического развития городских округов, районов и поселений Краснодарского края [Текст] / А.В. Коваленко, М.А.Х. Уртенев // Экономическое прогнозирование: модели и методы: материалы XIV Международной научно-практической конференции / Под ред. В.В. Давниса. Воронеж: Воронежский центр научно-технической информации - филиал ФГБУ "РЭА" Минэнерго России, 2018. С. 71–76.

24. Коваленко, А.В. Кластерный анализ финансово-экономического состояния предприятий строительной отрасли [Текст] / А.В. Коваленко, М.А.Х. Уртенев, Л.Н. Заикина // Политематический сетевой электронный научный журнал Кубанского государственного аграрного университета. 2010. № 60. С. 189–200.

25. Любимцева, А.А. Использование коэффициентного анализа для оценки финансово-экономического состояния предприятий Краснодарского края [Текст] / А.А. Любимцева, А.В. Коваленко // Прикладная математика XXI века: современные проблемы математики, информатики и моделирования: материалы всероссийской научно-практической конференции. Краснодар: Краснодарский ЦНТИ, 2019. С. 75–79.

26. Сюсюра, Д.А. Использование методов многомерного статистического анализа данных для оценки социально-экономического развития городских округов, районов и поселений Краснодарского края [Текст] / Д.А. Сюсюра, А.В. Коваленко // Прикладная математика XXI века: современные проблемы математики, информатики и моделирования: материалы всероссийской научно-практической конференции. Краснодар: Краснодарский ЦНТИ, 2019. С. 164–171.

27. Коваленко, А.В. Использование методов машинного обучения и искусственного интеллекта для анализа социально-экономического развития городских округов, районов и поселений Краснодарского края [Текст] / А.В. Коваленко, Д.А. Сюсюра, Д. М. Теунаев // Научный журнал Кубанского государственного аграрного университета. 2019. № 153. С. 272–284.

28. Коваленко, А.В. Использование методов многомерного статистического анализа для оценки социально-экономического развития городских округов Краснодарского края [Текст] / А.В. Коваленко, А.А. Гаврилов, Д. М. Теунаев, Т.С. Жигулина, И.А. Норовичук // Политематический сетевой электронный научный журнал Кубанского государственного аграрного университета. 2020. № 155. С. 107–137.

УДК 69.058.7+621.32+004.032.26

**Шиляев С. В.**

*Сибирский институт бизнеса и информационных технологий,  
г. Омск, Россия*

**Свалов А. А.**

*Сибирский институт бизнеса и информационных технологий,  
г. Омск, Россия*

**Щербаков А. Г., канд. тех. наук**

*Сибирский институт бизнеса и информационных технологий,  
г. Омск, Россия*

**Юшко Д. Б.**

*ООО «Омскпромальп»  
г. Омск, Россия*

## **МЕТОДИКА ДЛЯ МОНИТОРИНГА СОСТОЯНИЯ СТРОИТЕЛЬНЫХ КОНСТРУКЦИЯХ ЗДАНИЙ И СООРУЖЕНИЙ С ПОМОЩЬЮ НЕЙРОННЫХ СЕТЕЙ**

Рассматриваются вопросы необходимости проведения мониторинга технического состояния конструкций зданий и сооружений, предлагается методика проведения мониторинга их технического состояния на основе тепловизионного контроля и способ обработки полученной информации на основе системы искусственного интеллекта, предполагающего применение нейронных сетей

**Ключевые слова:** мониторинг состояния строительных конструкций, устройство для мониторинга, тепловизор, нейронные сети.

*S. V. Shilyaev*

*A. A. Svalov*

*A. G. Shcherbakov*

*D. B. Yushko*

## **A TECHNIQUE FOR MONITORING THE CONDITION OF BUILDING STRUCTURES OF BUILDINGS AND STRUCTURES USING NEURAL NETWORKS**

The issues of the need for monitoring the technical condition of structures of buildings and structures are considered, the methodology for monitoring their technical condition based on thermal imaging control and a method for processing the in-

formation received based on an artificial intelligence system involving the use of neural networks are proposed

**Keywords:** monitoring of the condition of building structures, monitoring device, thermal imager, neural networks

Как неоднократно указывалось в ряде отечественных источников [5] на сегодняшний день в большинстве регионов страны наблюдается существенный износ основных производственных фондов, при этом данное утверждение может относиться прежде всего к промышленным зданиям и сооружениям. Часть промышленных зданий и сооружений эксплуатируется с большой вероятностью разрушений [2, 3]. Наблюдается значительный износ зданий и сооружений поскольку большинство предприятий исключило из своего состава специальные службы, предназначенные для обследования и ремонта строительных конструкций. Для оперативного выявления дефектов в конструкциях зданий и сооружений необходимо наличие в составе предприятий специальной службы, включающей в свой состав как минимум одного человека с высшим строительным образованием и ремонтную службу, состоящую из 6-8 человек, что в современных условиях в силу ряда управленческих и экономических причин для большинства предприятий не представляется возможным. Таким образом увеличивается вероятность возникновения аварийных ситуаций, приводящих к значительному материальному ущербу, а иногда и к человеческим жертвам. Снижению вероятности возникновения подобного рода аварийных ситуаций может способствовать проведение периодического мониторинга состояния строительных конструкций с привлечением специализированных сторонних организаций на условиях аутсорсинга.

Проведение мониторинга строительных конструкций требуется не только для ветхих зданий и сооружений, но и для зданий и сооружений, принимаемых в эксплуатацию после завершения строительных работ. Необходимость применения мониторинга состояния строительных конструкций для данного вида зданий и сооружений связана с тем, что ряд обстоятельств, таких как плотная городская застройка и ограниченная площадь строительных площадок, увеличивающая этажность зданий и увеличивающийся объём освоения подземного пространства, насыщенность зданий и сооружений различного рода коммуникациями и т.п. предполагают применение нестандартного подхода к разработке новых проектных решений. Также предполагается применение новых, ранее неосвоенных технологий возведения объектов, использование новых строительных материалов. Учитывая также массовое применение низкоквалифици-

рованной рабочей силы при возведении объектов, недостаточный уровень подготовки инженерно-технических работников привлекаемых подрядных организаций, возможные отклонения в реализации технологий проведения строительно-монтажных работ, несоответствующие условия хранения строительных материалов и многое другое могут приводить к появлению дефектов в строительных конструкциях зданий и сооружений на стадии их возведения. Своевременное обнаружение на ранней стадии появления дефектов в конструкциях позволят своевременно разработать и принять необходимые профилактические и защитные меры и избежать перехода строительных объектов в ограниченно работоспособное или в аварийное состояние ранее установленного срока.

Согласно [6] существует требование проведение мониторинга технического состояния зданий и сооружений, необходимого для выполнения контроля их технического состояния и своевременного принятия мер по устранению возникающих негативных факторов. Предполагается разработка программы проведения мониторинга технического состояния для каждого здания или сооружения, устанавливающей систему и периодичность наблюдений за зданием или сооружением с учетом технического состояния объекта. Для большинства зданий или сооружений первое обследование предполагается выполнить не позднее чем через два года после ввода его в эксплуатацию, в дальнейшем – не реже одного раза в 10 лет. Учитывая факторы, рассмотренные выше относительно зданий и сооружений, сроки проведения мониторинга, приводящиеся в [6] необходимо сократить как минимум в два раза.

Однако увеличение частоты проведения процедуры мониторинга технического состояния зданий или сооружений в свою очередь ограничивается следующим рядом обстоятельств [4]: 1) высокой стоимостью применяемого оборудования; 2) сложностью обработки большого массива информации, получаемого в ходе проведения процедуры мониторинга; 3) отсутствие надёжного механизма принятия решений на основании данных получаемых в ходе проведения мониторинга; 4) ограниченность специализированных и доступных приборов, необходимых для проведения процедуры мониторинга.

В рамках данной работы для решения задачи непрерывного мониторинга состояния строительных конструкций зданий и сооружений предлагается устройство «Теплодиффузионный анализатор неравномерностей», свободное от перечисленных выше недостатков, включающее в свой состав следующие основные элементы (рис. 1): 1) тепловизор, обладающий температурной чувствительностью 40 мК при 30 °С, имеющий оптическое поле зрения 25x19 °°

и разрешение 640x480; 2) излучатель с регулируемой мощностью и длительностью излучения; 3) позиционирующую конструкцию, в качестве которой может выступать автомобильный кран-манипулятор.

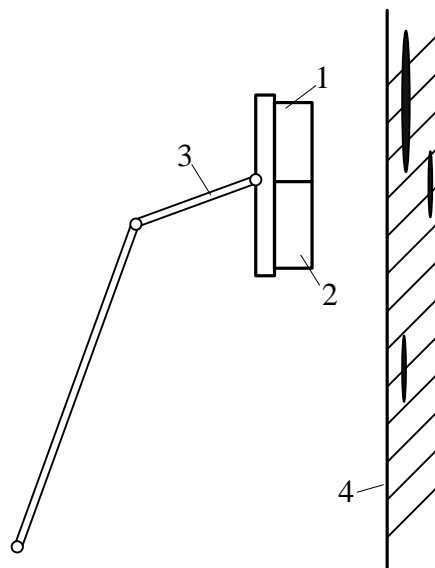

*Рис. 1.* Устройство «Теплодиффузионный анализатор неравномерностей» для проведения мониторинга состояния строительных конструкций зданий и сооружений:

- 1 – тепловизор, обладающий температурной чувствительностью 40 мК при 30 °С;
- 2 – излучатель; 3 – позиционирующая конструкция; 4 – исследуемая поверхность здания или сооружения, содержащая дефекты конструкции

Устройство «Теплодиффузионный анализатор неравномерностей» имеет циклический режим работы. В начале цикла производится его позиционирование с помощью конструкции 3 на заданном расстоянии от исследуемой поверхности 4, после чего производится включение излучателя 2 и передача лучистой энергии от излучателя 2 к исследуемой поверхности здания или сооружения 4. Через определённый промежуток времени излучатель 2 отключается и производится съёмка исследуемого участка поверхности с помощью тепловизора 1. Полученное с помощью тепловизора 1 изображение в дальнейшем обрабатывается в ручном, либо автоматическом режиме на предмет выявления дефектов внутри конструкций зданий или сооружений.

Основной функцией излучателя 2 является передача лучистой энергии материалам строительных конструкций. За счет процесса передачи лучистой энергии исследуемой поверхности снимки, получаемые с помощью тепловизора 1, имеют более высокое качество для последующей обработки с целью выявления

дефектов в исследуемых конструкциях. Данное утверждение может быть проверено после сравнения двух снимков одной и той же исследуемой поверхности здания, представленных на рис. 2. Как следует из анализа данных снимков изображение дефекта конструкции на рис. 2, б), которое было получено после облучения исследуемой поверхности, больше пригодно для идентификации чем изображение дефекта, представленного на рис. 2, а).

Качество изображения дефектов на снимках, получаемых с помощью тепловизора может быть увеличено за счет выбора величины времени облучения исследуемой поверхности здания  $f_t$ , выбора спектра передаваемой поверхности лучистой энергии  $f_v$ , выбора мощности включения излучателя  $f_p$ . При этом значение величин  $f_t$ ,  $f_v$  и  $f_p$  могут быть различными для различного типа дефектов, присутствующих в конструкциях зданий и сооружений. В общем случае каждый отдельный из существующих дефектов конструкций здания или сооружения может быть обозначен как  $A_k$ , где  $k$  – порядковый номер дефекта, общее количество которых может быть обозначено как  $M$ .



Рис. 2. Снимок поверхности здания, в конструкции которого присутствует дефект:  
а – до применения теплового излучателя;  
б – после применения теплового излучателя

Также следует отметить, что выбор длительности работы теплового излучателя  $f_t$ , спектра его излучения  $f_v$ , и мощности лучистой энергии  $f_p$  передаваемой материалам конструкций могут определяться не только разновидностью дефектов конструкций  $A_k, k=1, \dots, M$ . Значения величин  $f_t, f_v, uf_p$  будут зависеть также от: 1) температуры окружающего воздуха  $q_1$ ; 2) влажности поверхностного слоя исследуемого здания или сооружения  $q_2$ ; 3) материала облицовки поверхности конструкции  $q_3$ ; 4) возможной глубиной возникновения дефектов внутри конструкции  $q_4$  и т.п. В общем случае количество подобного рода переменных (координат), определяющих значения величин  $f_t, f_v, uf_p$  может быть равно  $N$ . Таким образом, величины  $f_t, f_v$  и  $f_p$ , определяющие эффективность работы излучателя, могут быть представлены в виде функций, зависящих от нескольких переменных (координат):

$$\begin{cases} f_t = f(A_1, \dots, A_M, q_1, q_2, \dots, q_N) \\ f_v = f(A_1, \dots, A_M, q_1, q_2, \dots, q_N) \\ f_p = f(A_1, \dots, A_M, q_1, q_2, \dots, q_N) \end{cases} \quad (1)$$

Каждая из функций  $f_t, f_v$  и  $f_p$ , входящая в систему (1) является нелинейной, имеет достаточно сложную формулу и может быть определена эмпирическим путём на основании серии проведённых исследований.

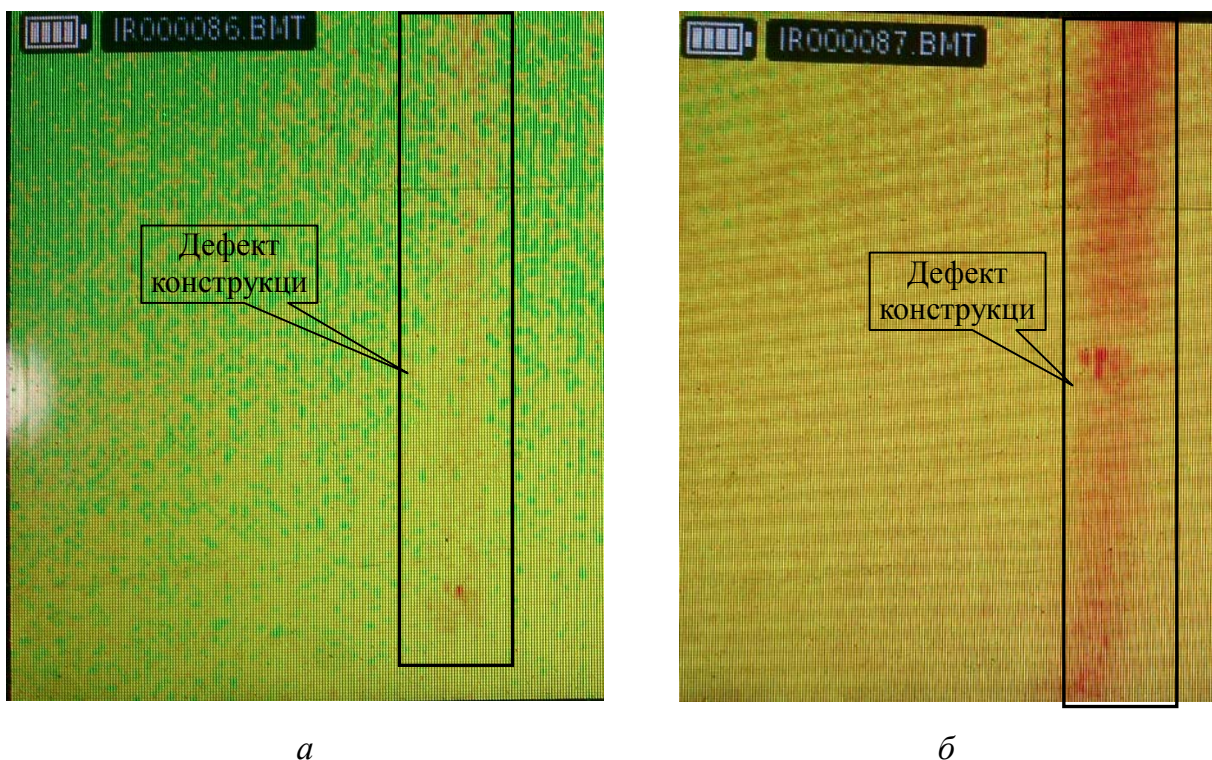
Одной из основных особенностей реализации данной методики непрерывного мониторинга состояния конструкций зданий и сооружений являются следующие факторы:

- длительность развития каждого из дефектов строительной конструкции здания или сооружения  $A_k, k=1, \dots, M$  определяется также с помощью сложной нелинейной функции. Развитие дефектов от своего начального значения до некоторого критического могут составлять как несколько месяцев, так и несколько дней. Вследствие этого для своевременного обнаружения дефектов в конструкциях зданий и сооружений требуется производить исследование качества конструкции последних в некоторых случаях с периодичностью не реже одного раза в месяц;

- при проведении непрерывного мониторинга состояния строительных конструкций зданий и сооружений с периодичностью не реже одного раза в месяц будет получен достаточно большой объем тепловизионных снимков поверхностей зданий и сооружений, что приводит к необходимости привлечения для анализа этих снимков примерно 5-8 высококвалифицированных специалистов.

Указанные выше обстоятельства могут сделать предлагаемый в данной работе метод непрерывного мониторинга состояния конструкций зданий и сооружений экономически нецелесообразным. Для снижения себестоимости рассматриваемого в настоящей работе метода авторами работы разрабатывается методика обработки изображений поверхностей зданий и сооружений, получаемых с помощью тепловизора, которая основана на применении систем искусственного интеллекта. В качестве математической базы для разработки системы искусственного интеллекта в данном случае предполагается применение математической модели искусственных нейронных сетей [1]. Одним из преимуществ применения нейронных сетей в качестве базы системы искусственного интеллекта является их способность к распознаванию образов в условиях сильной зашумлённости входной информации, что характерно для качества изображения дефектов конструкций зданий или сооружений на тепловизионных снимках (рис. 2). Другой особенностью применения нейронных систем является необходимость их настройки или обучения, что предполагает разработки специальной программы обучения сетей для распознавания образов дефектов конструкций зданий или сооружений на тепловизионных снимках. Разработка программы обучения нейронных сетей выходит за рамки настоящей работы.

Реализация системы искусственного интеллекта для рассматриваемой в работе задачи предполагается в виде отдельного программного продукта, регистрация которого должна быть осуществлена в Федеральном Институте промышленной Собственности (ФИПС). Для реализации данной системы не требуется уникальной вычислительной техники, имеющей высокую стоимость приобретения и обслуживания. Система может быть реализована с применением ЭВМ имеющей технические характеристики аналогичные следующим:

процессор Core i3-10100 (4 ядра, 8 потоков) 3,6/4,3 GHz;  
оперативная память DDR4 8 Gb.

На сегодняшний день существуют также подходы [1] к созданию подобного рода систем в виде аппаратно-программного комплекса. Реализация этих систем связана с обработкой сигналов в реальном масштабе времени, что предполагает применение более производительной и более дорогой вычислительной техники, применение которой в настоящий момент для рассматриваемой в работе задачи нецелесообразно.

Таким образом в рамках настоящей работы предлагается методика мониторинга технического состояния конструкций зданий и сооружений, а также технические средства для её реализации. Применение предлагаемой методики и технических средств позволит своевременно избежать возникновения аварийных ситуаций при эксплуатации зданий и сооружений и увеличить срок их службы.



## Библиографический список

1. Боровская, Е.В. Основы искусственного интеллекта: учебное пособие [Текст] / Е.В. Боровская, Н.А. Давыдова. М.: Лаборатория знаний, 2020. 130 с.
2. Гарькин, И.Н. Системные исследования при технической экспертизе строительных конструкций зданий и сооружений [Текст] / И.Н. Гарькин, И.А. Гарькина // Современные проблемы науки и образования. 2014. № 3. URL: <http://www.science-education.ru/117-13139> (дата обращения: 19.05.2014).
3. Гарькин, И.Н. Анализ причин обрушения строительных конструкций промышленных зданий с позиций системного подхода [Текст] / И.Н. Гарькин, И.А. Гарькина // Альманах современной науки и образования. Тамбов: Грамота, 2014. № 5-6 (84) С. 48-51.
4. Леденёв, В.В. Обследование и мониторинг строительных конструкций зданий и сооружений: учебное пособие / В.В. Леденёв, В.П. Ярцев. Тамбов: Изд-во ФГБОУ ВО «ТГТУ», 2017. 252 с.
5. Фадеева, Г.Д. Экспертиза промышленной безопасности железобетонных резервуаров [Текст] / Г.Д. Фадеева, И.Н. Гарькин, А.И. Забиров // Современная техника и технологии. Июль 2014. № 7 [Электронный ресурс]. URL: <http://technology.snauka.ru/2014/07/4181> (дата обращения: 14.07.2014).
6. ГОСТ 31937-2011. Здания и сооружения. Правила обследования и мониторинга технического состояния.

**Секция 4**  
**ГУМАНИТАРНЫЕ НАУКИ**  
**КАК ИСТОЧНИК ФОРМИРОВАНИЯ КУЛЬТУРЫ**

УДК 796.03

**Бышевская А. В., канд. геогр. наук, доцент**

*ФГБОУ ВО «Смоленский государственный университет спорта»,  
Общественная палата Смоленской области,  
г. Смоленск, Россия*

**Черкашин А. В.**

*Центр ВФСК ГТО СВФУ им. М. К. Аммосова,  
Вектор спортивной молодежи РС (Я),  
Общественный совет Министерства спорта РФ,  
г. Смоленск, Россия*

**МОЛОДЕЖНЫЙ СПОРТ, КАК ИНСТРУМЕНТ  
МУЛЬТИКУЛЬТУРНОЙ ИНТЕРГАЦИИ**

Национальные молодежные спортивные организации команды или лиги очень популярный формат молодежных спортивных объединений во всем мире. Национальные организации по развитию молодежного спорта были созданы для сохранения и улучшения благополучия детей. На ряду с этим, они выполняют и более глобальную миссию, предлагая спортивные программы и другие виды физической активности для молодежи, консолидируют общество, культивируя ценности здорового образа жизни, мультикультурализма и равенства.

**Ключевые слова:** молодежные спортивные организации, здоровый образ жизни, физическая активность, олимпийские виды спорта.

*A. V. Byshevskaya*

*A. V. Cherkashin*

**YOUTH SPORTS AS A TOOL OF MULTICULTURAL INTERGATION**

**Annotation.** National youth sports organizations, teams or leagues are a very popular format of youth sports associations in all over the world. National youth sports development organizations have been established to preserve and improve the well-being of children. Along with this, they fulfill a broader mission of offering

sports programs and other types of physical activity for young people, consolidating society, cultivating the values of healthy lifestyles, multiculturalism and equality.

**Keywords:** youth sports organizations, healthy lifestyle, physical activity, Olympic sports.

**Введение.** В современном мире, многие страны реализуют политику поддержки детского и молодежного спорта. На уровне муниципалитетов функционируют программы активного отдыха с участием молодежи. Например, юношеский баскетбол, футбол, теннис и т.д. Общественные центры отдыха также предоставляют такие объекты, как баскетбольные площадки, теннисные корты и бассейны, которые особенно важны для стимулирования физической активности у недостаточно обеспеченной молодежи.

**Цель исследования:** обобщить и проанализировать виды и формы молодежного спорта в современном мире и их роль в глобальном обществе.

**Обсуждение.** Существуют олимпийские, национальные, государственные и местные спортивные программы. Национальные руководящие органы олимпийских видов спорта координируют конкретные олимпийские виды спорта для страны, а также спонсируют молодежные спортивные программы на национальном, региональном, государственном и местном уровнях. Спортивные клубы, являются ключевым звеном частного, внешкольного юношеского спорта, который начал распространяться в 1990-х годах и изменил культуру сначала американского юношеского спорта, а следом и мирового (3).

Клубный спорт обычно требует платы за посещения, потому что большинству тренеров платят за их услуги – в отличие от модели тренеров-добровольцев, которую можно увидеть в спонсируемых организацией и общественных спортивных программах/проектах. Тренер, директор или менеджер регистрирует название команды, приобретает страховку у поставщика спортивной организации, а затем формирует команду любых спортсменов, которых он выбирает в соответствии с возрастными требованиями. Есть несколько плюсов и минусов в клубном спорте для молодежи. С точки зрения профессионалов, имеет смысл предоставить эту возможность молодым спортсменам, которые стремятся к более высокому уровню конкуренции и более интенсивному развитию навыков и тренировкам. Многие из этих молодых спортсменов стремятся «перерасти» школьные команды и надеются принять участие в студенческой версии своего вида спорта (4).

Клубный спорт исторически был основной возможностью для участия молодежи в спортивной жизни внутри своей страны и за ее пределами. Эта ситуация

остаётся неизменной и в настоящее время в Европе, Японии, Северной Африке, на Ближнем Востоке и в Латинской Америке, а также в Австралии и Новой Зеландии и России (2). Спортивные клубы по всему миру могут быть мультиспортивными или предлагать только один вид спорта, и в совокупности они соревнуются в региональных, национальных и даже международных спортивных федерациях (которые управляют соревнованиями через правила и стандарты).

Система международных спортивных клубов основана на совместном финансировании со стороны разных государств. Молодежь, как правило, выступая за команды в разных возрастных категориях до возраста 18 лет, представляет интересы и ценности своей страны и культуры на различных уровнях. Спортивные клубы так же играют важную роль в развитии и поддержании идентичности сообщества, путем поддержания интереса к национальным, аутентичным видам спорта.

Спортивные лагеря. Традиционные летние и зимние спортивные лагеря для детей, как местные, так и международные, предлагают множество различных видов спорта и развлекательных мероприятий несут и гуманитарную – объединяющую молодежь миссию. Эти тип социальной коммуникации по-прежнему поддерживается спортивными федерациями, общественными организациями, университетскими, частными компаниями. Цели этих краткосрочных программ: поддержание физической активности, социальная коммуникация и приобретение базовых навыков в различных видах спорта.

Организации, поддерживающие молодежный спорт:

- Международный Альянс Молодежного Спорта ([iays.com](http://iays.com)) или IAYS. IAYS – некоммерческая корпорация, созданная Национальным альянсом по молодежным видам спорта для предоставления образовательных услуг для молодежных видов спорта по всему миру.

- Молодежная организация Европейской неправительственной спортивной организации ([youth-sport.net](http://youth-sport.net)) или ENGSO Youth. ENGSO Youth – это некоммерческая молодежная организация ENGSO, которая объединяет национальные зонтичные организации спорта по всей Европе. ENGSO Youth представляет молодежный спорт в 40 странах и активно работает над актуальными проблемами молодежного спорта, такими как социальная интеграция, допинг, честная игра. Инициативы включают в себя предотвращение сексуального насилия в спорте, борьбу с дискриминацией в спорте и открытие возможностей для всех видов спорта.

- Международная федерация университетского спорта (FISU), которая обрела свой статус в 1949 году. FISU (<https://www.fisu.net/>) – ведущая организация

в сфере международного университетского спорта. В своем составе объединяет 174 национальные федерации студенческого спорта, 5 ассоциированных членов – континентальных ассоциаций (европейскую (EUSA), азиатскую (AUSF), африканскую (FASU), американскую (FISU America) и тихоокеанскую (FISU Oceania). Национальные федерации студенческого спорта образуют Генеральную Ассамблею FISU, заседания которой проводятся каждые два года. В ходе сессий Генеральной Ассамблеи вырабатываются ключевые решения FISU, в том числе в области финансов, правил организации соревнований и т.д.

#### **Выводы:**

1. Молодежный спорт представляет собой уникальную субкультуру, основанную на социальном сравнении со сверстниками в период быстрых изменений в развитии, вовлечении родителей и взрослых в спорт.
2. Организация молодежного спорта сложный и многоступенчатый процесс: во многих типах организаций отсутствует центральный руководящий орган, что усложняет координацию усилий.
3. Молодёжный спорт является эффективным инструментом мультикультурной интеграции.

#### **Библиографический список**

1. Дедова, М.С. Молодежь, социум и спорт [Текст] / М.С. Дедова // Молодежь в новом тысячелетии: проблемы и решения: материалы IV регион. научно-практ. конф. Омск: Сибирский государственный университет физической культуры и спорта, 2017. С. 161–164.
2. Подрезов, И.Н. Физическая культура, как важный фактор в формировании культуры личности [Текст] / И.Н. Подрезов // Актуальные проблемы физической культуры и спорта. Орел, 2016. С. 206–109.
3. Сычев, О.В. Молодежный спорт: проблемы и перспективы [Текст] / О.В. Сычев, С.В. Мусина, Т.Н. Хаирова, Л.Б. Дижонова, Л.Н. Слепова // Успехи современного естествознания. 2013. № 10. С. 215–215.
4. Черкашин, А.В. Актуальные подходы к формированию физической культуры личности в процессе реализации Всероссийского физкультурно-спортивного комплекса «Готов к труду и обороне» (ГТО) [Текст] / А.В. Черкашин, А.В. Бышевская, Д.Н. Готовцев, Е.М. Николаев // «Актуальные подходы к формированию физической культуры личности в процессе реализации Всероссийского физкультурно-спортивного комплекса «Готов к труду и обороне»: материалы Всерос. научно-практ. конференции. Екатеринбург: Екатеринбургская академия современного искусства, 2020. С. 87–91.

**Воробьева Е. Ю., канд. филос. наук**

*Сибирский институт бизнеса и информационных технологий,  
г. Омск, Россия*

## **ЦИВИЛИЗАЦИОННЫЕ ВЫЗОВЫ ГОСУДАРСТВУ ПОСТИНДУСТРИАЛЬНОЙ ЭПОХИ**

В статье рассматриваются линарная концепция истории, предполагающая ее «конец», и цивилизационная, указывающая на неизбежность конфликта между цивилизациями. Причиной последнего выступает несоответствие и даже противопоставление ценностных ориентаций, составляющих цивилизационное ядро национальных государств. На постиндустриальном этапе общественного развития мы наблюдаем реверс глобализации и аксиологический коллапс западного мира, служащий наглядным подтверждением незыблемости этноконфессиональных различий. Необходимость их защиты способна подвигнуть государство на отстаивание собственной идентичности и политического суверенитета любыми способами, включая силовой.

**Ключевые слова:** конфликт цивилизаций, национальное государство, либеральная демократия, глобализация, аксиологический базис.

*E. Yu. Vorobieva*

## **CIVILIZATIONAL CHALLENGES TO THE STATE IN THE POST-INDUSTRIAL ERA**

The article deals with the linear concept of history, suggesting its "end", and the civilizational one, indicating the inevitability of conflict between civilizations. The reason for the latter is the discrepancy and even opposition of the value orientations that make up the civilizational core of nation-states. At the post-industrial stage of social development, we are witnessing the reverse of globalization and the axiological collapse of the Western world, which serves as a clear confirmation of the inviolability of ethno-confessional differences. The need to protect them can inspire the state to defend its own identity and political sovereignty by any means, including military.

**Keywords:** conflict of civilizations, nation state, liberal democracy, globalization, axiological basis.

## Введение

Актуальные проблемы современных государств теснейшим образом связаны с постиндустриальным этапом развития человеческой цивилизации. Сама цивилизация так же не является целостным единством несмотря на то, что таковой ее считали мыслители и ученые Европы на протяжении столетий. Это установка питала надежды приверженцев глобализации конца XX в. на создание некоего «мирового порядка». Новое тысячелетие показало, что технологические достижения постиндустриального общества вообще и цифровизация социума в частности, отнюдь не позитивным образом сказываются на экономической и культурной сферах. Постсовременная эпоха усугубила неравномерность развития стран и регионов, неравновесность мировой системы, что привело к усилению сепаратистских тенденций. Нарастающий реверс глобализации констатируют Л. Амади [3], П. Черни, А. Притчард [4], связывая его с изменениями либерального международного порядка. Процессы европейской дезинтеграции, как утверждает Д. Силандер [10], становятся все более актуальными поводами для научных дискуссий. Неолиберализм, отмечает в своих исследованиях Ф. Ларуффа [8], утрачивает свои позиции в качестве идеологической основы нового мира. По мнению американских исследователей [6], постиндустриальный этап развития общества несет прямую угрозу демократическим либеральным ценностям, разрушая мировоззренческий фундамент западного государства.

В настоящее время мы можем констатировать, что надежды на установление мирового порядка, приводящего к всеобщей взаимозависимости и интеграции человечества в единое целое, не оправдались. Политическая глобализация, подразумевающая создание транснациональной элиты и постепенный отказ от национального государства как такового, вызвала протест существующих национальных государств, увидевших в ней неиллюзорную угрозу своему суверенитету. Мир в XXI веке вновь меняется, и роль государства как основного защитника этноконфессиональных фундаментальных ценностей народов и наций возрастает многократно.

### **Цивилизация: единство или множество?**

Когда речь заходит об истории человечества мы невольно обращаемся к привычной линарной концепции, «впечатанной» в западную культуру благодаря ее христианской основе. Св. Августин в своих рассуждениях о путях Града Земного подразумевал наличие как начала, так и конца существующего мироустройства. Логика развития истории Г. В. Ф. Гегеля и смена социально-

экономических формаций К. Маркса также отталкивались от традиционной европейской идеи неотвратимости движения от начальной дикости к конечной цивилизованности, от варварского прошлого к прогрессивному будущему.

Продолжатель данной традиции Ф. Фукуяма в XX в. издал книгу «Конец истории и последний человек», мгновенно ставшую бестселлером. Высшей точкой развития человеческого общества он определил конец 80-х годов, ознаменованный крушением биполярного мира. По мнению ученого, победа либеральной демократии стала итогом и оправданием существования цивилизации, а иные модели общественного устройства утратили актуальность. «Наблюдаемое ныне – это, возможно, не просто окончание холодной войны или завершение какого-то периода всемирной истории, но конец истории как таковой; иначе говоря, это финальная точка идеологической эволюции человечества и универсализация либеральной демократии Запада как окончательной формы правительства в человеческом обществе» [2, с. 104].

Таким образом, либеральные концепции истории общества рассматривают мир единым, целостным и, безусловно, базирующимся на привычных их создателям ценностях европейской цивилизации. И в 1990 г., словно в подтверждение теоретических выводов Ф. Фукуямы, Организация по безопасности и сотрудничеству в Европе закономерно принимает Парижскую хартию для новой Европы, в которой торжественно провозглашает наступление «новой эры демократии, мира и единства». Мира, естественно, однополярного.

Однако, в 1993 г. выходит статья С. Хандингтона «Столкновение цивилизаций?», в которой он высказал предположение о том, что «новая эра» содержит семена глобального будущего конфликта. Источником противостояния послужит не экономика и идеология, как было в недавнем прошлом: «Столкновение цивилизаций, – утверждает ученый, – станет доминирующим фактором мировой политики. Линии разлома между цивилизациями – это и есть линии будущих фронтов» [7, с. 48]. Причина неотвратимости столкновения заключается в том, что глобальный мир – мир несоизмеримо более маленький и тесный, чем в предыдущие эпохи. Граждане разных государств вынуждены общаться на более близкой дистанции, тенденции глобализации приводят к унификации многих сторон жизни, нивелируя различия и вырабатывая общие для всех правила. Опасность глобалистских тенденций состоит в том, что есть особенности, избавиться от которых в принципе невозможно – национальные и религиозные. Необходимость защиты этих базовых для любого общества интересов способна максимально сплотить население разных стран в борьбе за собственную иден-



тичность. В классовых и идеологических конфликтах, отмечал С. Хантингтон, ключевым был вопрос «На чьей ты стороне?», в конфликте цивилизаций вопрос формулируется как «Кто ты такой?».

Тысячелетиями складывались системы ценностей, благодаря которым люди относят себя к «европейцам», «азиатам», «мусульманам», «буддистам», и т. д. Эта идентификация происходит не по антропологическому расовому типу, а по аксиологическому критерию. Цивилизационные ценности имманентны, алогичны, архетипичны. Они таятся в самой глубине коллективного бессознательного и не поддаются рациональной коррекции. Противостояние ценностных систем выводит современное человечество на древнейшие демаркационные рубежи, четко разграничивающие «своих» и «чужих». Нельзя согласиться с Хантингтоном в том, что «разломы на границах» платформ грозит нам в лишь обозримом будущем: цивилизационные конфликты были развязаны Европой еще в эпоху колониализма и продолжены Соединенными Штатами Америки в конце XX-начале XXI вв. Повсеместное насаждение западных ценностей силовыми и экономическими средствами, в наши дни привело к аксиологическому коллапсу европейской культуры и ответной экономической и военной экспансии остальных цивилизаций.

### **Вызовы постиндустриальной эпохи**

В 2020 г. Л. Амади констатировал глубинные изменения либерального международного порядка, утрату доверия к нему в связи с обострением протекционизма, расизма, нативизма и изоляционизма. «Эти изменения, – отметил социолог, – создают глубокое противоречие с традиционными идеалами либерализма, тем самым подрывая ключевые аспекты симбиотических отношений между либерализмом и глобализацией» [3, с. 2]. П. Черни и А. Притчард, авторы термина «новая глобальная анархия», заключили, что отмеченное ими состояние было вызвано именно неолиберальной глобализацией – «сценарием, который не ведет к созданию эффективного глобального правительства» [4], таким образом подтвердив недекларируемую цель глобализации, достижению которой помешало то, что она была слишком либеральна.

В.М. Косарев заметил, что «у демократии – не вообще, как таковой, а именно у либеральной, эмпирически явленной в феномене западной цивилизации, – не видны имманентный ей основания для ее выхода из того способа бытия, который тождественен глубокому кризису культуры, или, говоря словами М. Вебера, окончательной расколдованности мира» [1, с. 40]. В постиндустри-

альную эпоху государства Запада утратили способность к самокоррекции и сбережению собственных ценностей. Солипсизм вытеснил рациональную рефлексию, утратилась вера в незыблемость истин, был отринут «тотализирующий порядок модерна». «Свобода» легко рассталась с принадлежностью к «порядку», все больше солидаризируясь с «хаосом». Но теория «управляемого хаоса», так популярная на Западе, ошибочна в главном – управлять хаосом невозможно. Экспортируя нестабильность в другие страны, европейская цивилизация впускает его и к себе, именно потому, что постиндустриальный мир – мир тесный до предела.

Цифровизация обострила аксиологический кризис западного мира: в 2019 г. Исследовательский центр Pew Research Center и Imagining the Internet при Университете Элона провели опрос экспертов о перспективах демократии в цифровом будущем [9]. Анализ высказываний респондентов показал, что «линии разлома» определились традиционным образом: граждане США приводили в качестве повода для обеспокоенности «авторитарные» страны, у которых демократия какая-то «не такая». Дж. Пайк, директор и основатель GlobalSecurity.org, заявил прямо: «Демократия в 2030 году столкнется с лучшими и худшими временами. Все оптимистичные прогнозы относительно социальных сетей и других онлайн-реализаций, способствующих участию граждан, будут реализованы. Все пессимистические прогнозы относительно легкости, с которой государство наблюдения может манипулировать общественным мнением, также будут реализованы. Авторитарные режимы, такие как Россия и Китай, хорошо владеют такими темными искусствами дома и будут практиковать их во всем мире. В старые времена было совершенно очевидно, что член Коммунистической партии США, занимающийся продажей газеты «Daily Worker», работает на Москву, но теперь такая атрибуция затруднена и может быть оспорена». Практически прямым текстом представитель постмодерного миропорядка констатировал, что в условиях зыбкости критериев идентификации можно кого угодно назначить кем хочешь. И эта условность атрибуции может явиться основной причиной цивилизационного конфликта.

### **Выводы и заключение**

Постиндустриальный этап развития человечества привел к реверсу глобализации, потерям демократических ориентиров, переосмыслению либеральных ценностей. На этом фоне обострились противоречия между национальными государствами, придерживающимися разных взглядов на политическое устрой-

ство и цивилизационные ценности. Европоцентризм мировой культуры, политическая и экономическая гегемония Запада вызывают протест у народов, отстаивающих право на собственное достойное существование. Таким образом, мы можем констатировать, что той истории, которая творилась на протяжении последних столетий, действительно приходит конец. И вместе с тем, все большую актуальность в современных реалиях приобретает ответ на вопрос С. Хантингтона: «Кто ты такой?».

### **Библиографический список**

1. Косарев, В.М. «Конец истории» и аксиологический детерминизм [Текст] / В.М. Косарев // Вестник Астраханского государственного технического университета. 2005. № 5 (28). С. 38–64.

2. Фукуяма Ф. Конец истории и последний человек [Текст] / Ф. Фукуяма. М.: АСТ, 2015. 576 с.

3. Amadi L. Globalization and the changing liberal international order: A review of the literature [Текст] // Research in Globalization. 2020. Vol. 2. DOI: 10.1016/j.resglo.2020.100015.

4. Cerny P., Prichard A. The new anarchy: Globalization and fragmentation in world politics [Текст] // Journal of International Political Theory. 2017. № 13 (3). P. 378–394.

6. Experts Predict More Digital Innovation By 2030 Aimed At Enhancing Democracy // Pew Research Center: [сайт]. 2020. URL: <https://www.pewresearch.org/internet/2020/06/30/experts-predict-more-digital-innovation-by-2030-aimed-at-enhancing-democracy>, (дата обращения: 20.03.2022).

7. Huntington S. The Clash of Civilizations? [Текст] // Foreign Affairs. 1993. Vol. 72. № 3. P. 22–49.

8. Laruffa F. Toward a post-neoliberal social citizenship? [Текст] // Constellations. Feb. 2022.

9. Many Tech Experts Say Digital Disruption Will Hurt Democracy [Текст] // Pew Research Center: [сайт]. 2020. URL: <https://www.pewresearch.org/internet/2020/02/21/many-tech-experts-say-digital-disruption-will-hurt-democracy> (дата обращения: 20.03.2022).

10. Silander D. The European Commission on Sustainable Development. A New Normative Power in Its Making? [Текст] // Forum for Social Economics. Jan. 2022.

**Ежгурова А. А.**

*Сибирский институт бизнеса и информационных технологий,  
г. Омск, Россия*

## **LIFELONG LEARNING КАК ТРЕНД НА СОВРЕМЕННОМ ЭТАПЕ РАЗВИТИЯ ОБЩЕСТВА**

Термин *lifelong learning* можно перевести как непрерывное последовательное обучение или образование на протяжении всей жизни. Его концепция заключается в постоянном и самомотивированном обучении в личных или профессиональных целях. В статье мы рассматриваем причины популярности данной концепции и факторы, влияющие на быстрый рост индустрии EdTech. Проведён обзор решений, способствующих повышению качества обучения в данном сегменте рынка образования. Сделан вывод о том, что концепция *lifelong learning* является не просто трендом, а поддерживается государством и становится единственно возможным образом жизни современного человека, планирующего построить успешную карьеру.

**Ключевые слова:** концепция *lifelong learning*, непрерывное обучение, образование на протяжении всей жизни, EdTech индустрия.

*A. A. Ezhgurova*

## **LIFELONG LEARNING AS A TREND AT THE PRESENT STAGE OF SOCIETY DEVELOPMENT**

The term *lifelong learning* can be translated as continuous sequential learning or learning throughout life. Its concept is continuous and self-motivated learning for personal or professional purposes. In the article we consider the reasons for the popularity of this concept and the factors influencing the rapid growth of the EdTech industry. The review of solutions contributing to improving the quality of education in this segment of the education market is carried out. It is concluded that the concept of *lifelong learning* is not just a trend, but is supported by the state and becomes the only possible way of life for a modern person planning to build a successful career.

**Keywords:** *lifelong learning* concept, continuous sequential learning, learning throughout life, EdTech industry.

## I. ВВЕДЕНИЕ

Концепция *lifelong learning* — непрерывное обучение — является сейчас очень актуальной, так как наша действительность меняется с невероятной скоростью, навыки устаревают, постоянно возникают новые инструменты и специальности, и людям приходится постоянно учиться и актуализировать свои знания.

О непрерывном образовании говорили ещё с древних времен. Так, знакомая всем поговорка «*Век живи, век учись*» лучше всего отражает содержание концепции *lifelong learning*. В оригинале это высказывание римского философа Луция Аннея Сенеки (4 г. до н.э. – 65 г. н.э.) гласит: «*Век живи — век учись тому, как следует жить*» (лат. «*Vivamus et discere, quomodo vivere*»). Эти слова лучше всего определяют нашу реальность — время непрерывных, а иногда и кардинальных изменений. В связи с быстрым развитием технологий и, несмотря на полученное образование и успешную карьеру, специалистам следует постоянно совершенствовать свои знания, умения и навыки. Каждый специалист должен читать профессиональную литературу, проходить курсы дополнительного обучения, а иногда и переподготовки, расширять свой общий кругозор и осваивать новые умения и практики.

## II. ПОСТАНОВКА ЗАДАЧИ

Вместе с тем необходимость развития образования в течение всей жизни декларируется во многих стратегических документах: национальной программы «Цифровая экономика Российской Федерации» [1], «Стратегии научно-технологического развития Российской Федерации» [2], «Стратегии развития молодежи Российской Федерации на период до 2025 года» [3], «Концепции развития непрерывного образования взрослых в Российской Федерации на период до 2025 года» [4, с. 16].

Так, в «Концепции развития непрерывного образования взрослых в Российской Федерации на период до 2025 года» непрерывное образование рассматривается как система, которая обеспечивает:

- освоение образовательных программ в организациях, осуществляющих образовательную деятельность («формальное образование»);
- обучение вне организаций, осуществляющих образовательную деятельность, в том числе по месту работы (в форме наставничества, стажировки, инструктажа, тренинга, через реализацию различных программ подготовки, обме-

на опытом и т. д.), а также просвещение в рамках деятельности общественных и иных социально ориентированных организаций («неформальное образование»);

– индивидуальную познавательную деятельность («самообразование» или «информальное/спонтанное образование») [5].

Итак, люди учатся ради удовольствия, для карьерного роста, смены профессии или создания собственных проектов. В наши дни уже не получится один раз потратить на образование несколько лет, а потом использовать эти знания и оттачивать свое мастерство исключительно на практике. Все равно придется осваивать новые навыки, знакомиться с технологиями и добавлять в свой набор навыков новые, используемые в других направлениях [6].

Главное преимущество *lifelong learning* заключается в том, что оно не требует больших временных и финансовых затрат. Специалист может учиться где угодно, когда угодно и чему угодно. Всё это обуславливает быстрое развитие в последние годы *EdTech*-направления.

### III. ТЕОРИЯ

EdTech, или индустрия Education Technology — термин в сфере образования, дословно означающий «образовательные технологии», которые интегрируют традиционные модели обучения в новую технологическую среду с целью улучшить процесс обучения и результаты обучающихся благодаря новым технологиям, делающим обучение более доступным, качественным, эффективным и комфортным для человека. EdTech индустрия стала быстро развиваться в 2020 году, когда из-за пандемии COVID-19 около 1,5 млрд студентов по всему миру были вынуждены перейти на удаленное обучение. При этом выяснилось, что многие как государственные, так и частные образовательные институты среднего и высшего образования не смогли организовать полноценное дистанционное обучение из-за недостаточной технической подготовленности педагогического состава, сложностей с техническим обеспечением как учащихся, так и преподавателей и ещё целого ряда проблем.

Пандемия также повлияла на интерес к непрерывному образованию людей, которые раньше и не задумывались, сколько уже прошло времени с того момента, как они получили своё базовое образование.

Например, во время пандемии в 2020–2021 гг. к программам Coursera – образовательный онлайн-проект, на котором ведущие ВУЗы мира выкладывают бесплатные и платные обучающие курсы, охватывающие практически все сфе-

ры жизнедеятельности человека – присоединилось на 640% больше пользователей, чем за аналогичный период прошлого года. Благодаря этому аудитория интернет-площадки выросла с 1,6 до 10,3 млн пользователей. Численность учащихся ещё одной платформы для онлайн-обучения Udemu буквально за месяц — с февраля по март 2020 г. — выросла более чем на 400% и сейчас насчитывает более 40 млн студентов, изучающих 183 000 курсов. Если говорить про российский рынок онлайн-образования, то буквально за первые две недели самоизоляции количество регистраций на образовательном портале GeekBrains выросло на 648%. В целом за 2020 г. рынок EdTech индустрии в России вырос на 60% [6].

В 2021 г. объем мирового рынка EdTech оценивался в 227 млрд долларов. Эксперты предполагают, что к 2025 г. данный показатель вырастет в 1,8 раза, достигнув отметки в 404 млрд долларов. Согласно проведенным подсчетам, 90% рынка EdTech занимают такие страны, как США, Китай и Индия [7].

Следует отметить, что на Российском рынке EdTech индустрии также наблюдается активный рост. За 2020 г. в России компании из сферы EdTech заработали порядка 34 млрд рублей, таким образом, продемонстрировав интенсивный рост. Причем в сравнении с другими странами отечественный рынок развивается быстрее [7]. Достаточно посмотреть на то, что в среднем российский EdTech-рынок растет на 20–25% в год, а половина его объема приходится на ДПО и ДО взрослых, чтобы понять, что *lifelong learning* — это и наша реальность [6].

То есть благодаря сложившейся ситуации возникли благоприятные условия для быстрого развития компаний в области EdTech, которые поставили перед собой цель заменить традиционные образовательные институты и стремительно движутся к заявленной цели.

Большинство компаний стали развиваться в сфере EdTech, предлагая цифровые образовательные экосистемы. В данной области работают такие компании как Yandex, MAIL.RU, Сбер и др. Ещё существует целый ряд компаний, которые специализируются только в одной области:

- профессиональная подготовка в различных областях (Skillbox, GeekBrains, Нетология и другие);
- изучение иностранных языков (Duolingo, EnglishDom, Skyeng и другие);
- в области школьного образования (Uchi.ru, Взнания, Maximum Education и др.).

Мировая пандемия заставила многих пересмотреть свои взгляды на дистанционное обучение. В связи с этим можно выделить ряд факторов, повлиявших на популяризацию онлайн обучения:

- очень удобный формат обучения, не требующий посещения образовательных учреждений;

- активное внедрение искусственного интеллекта и технологий машинного обучения позволяет подбирать оптимальные курсы обучения для определенного человека; за счёт анализа пользователей быстрее и эффективнее разрабатывать образовательные программы;

- совершенствуя форматы обучения, компании, в дополнение к компьютерным версиям курсов, создают мобильные приложения, ещё более упрощая процесс обучения;

- разделение образовательного курса на небольшие блоки делает процесс обучения логичным и понятным;

- практическое применение материала реализуется за счёт применения технологий проектного обучения.

Итак, компании, работающие в сфере EdTech, адаптируют собственные продукты не только под запросы конкретного клиента, но и под запросы крупного бизнеса. Такие компании теперь не только проводят обучение клиентов, но и способствуют их трудоустройству. Кроме того, крупные компании открывают собственные онлайн-курсы, подбирая, таким образом, новый персонал для своей организации.

#### IV ВЫВОДЫ И ЗАКЛЮЧЕНИЕ

Повышение конкуренции в данном сегменте рынка образования способствует повышению качества обучения, в том числе и за счет следующих решений:

- расширение перечня направлений и увеличение числа курсов;

- изменение методов обучения (например, часть материала подаётся в виде компьютерной игры, коротких видеороликов, графиков и блоков с материалом, позволяющих тратить меньше времени на изучение теоретического материала);

- анализируя запросы пользователей, компании разрабатывают новые возможности для своих платформ обучения, используют опросы и пошаговые инструкции;



- для подачи теоретического материала, компании предлагают видеолекции именитых профессоров и преподавателей;
- проводится сертификация обучения.

Благодаря тому, что обучение проводится в онлайн-формате, компании имеют возможности постоянно улучшать свой сервис, и, следовательно, список данных решений будет постоянно дополняться и изменяться.

Таким образом, *lifelong learning* непосредственно влияет на нашу жизнь и меняет наше отношение к учебе. Процесс обучения превращается из обязательного и монотонного процесса в динамичный стиль жизни. Непрерывное обучение становится обязательным для каждого, кто планирует построить успешную карьеру. Это осознают все участники рынка труда. Так, уже стало очевидным для всех, что автоматизация повлияет на работу многих людей или вовсе сделает их нынешнюю профессию невостребованной. Всемирный экономический форум предсказывает, что уже в 2022 году, благодаря внедрению новых технологий, 75 миллионов рабочих мест исчезнут, но в то же время технологии создадут 133 миллиона новых рабочих мест, которые потребуют владения новыми знаниями, умениями и навыками. Автоматизированы будут «механические» профессии, связанные с сортировкой, упаковкой, управлением базами данных, начислением заработной платы, административными задачами и прочее. Так, в целом в ближайшем будущем нас ждет исчезновение целого ряда таких профессий [6].

И ещё один немаловажный факт заключается в том, что знания становятся источником развития для всех наций. Еще в 2005 году во Всемирном докладе ЮНЕСКО «К обществам знания» отмечается, что человечество переходит к новой форме общества, в котором знание, его доступность и возможность получения образования для всех на протяжении всей жизни имеет решающее значение и становится важнейшим условием развития общества [8, с. 160].

При этом целесообразность организации непрерывного образования населения, как важнейшей составляющей образовательного пространства современного общества, обозначена в ряде нормативно-правовых документов Российской Федерации.

Очевидно, что концепция непрерывного обучения с нами надолго и успешными станут лишь те специалисты, которые смогут органично вписать *lifelong learning* в свою жизнь. Таким образом, *lifelong learning* — это даже и не тренд,

а единственно возможный образ жизни современного человека. И выбор остаётся за нами, или непрерывно учиться, или остаться невостребованным специалистом.

### Библиографический список

1. Национальная программа «Цифровая экономика Российской Федерации» // Министерство цифрового развития, связи и массовых коммуникаций РФ [сайт]. URL: <https://digital.gov.ru/ru/activity/directions/858/> (дата обращения: 12.03.22).

2. Указ Президента Российской Федерации от 01.12.2016 № 642 «О стратегии научно-технологического развития Российской Федерации» // Президент России [сайт]. URL: <http://www.kremlin.ru/acts/bank/41449> (дата обращения: 12.03.22).

3. Стратегия развития молодежи Российской Федерации на период до 2025 года // Росмолодежь – Федеральное агентство по делам молодёжи [сайт]. URL: <https://fadm.gov.ru/mediafiles/documents/document/98/ae/98aeadb5-7771-4e5b-a8ee-6e732c5d5e84.pdf>. (дата обращения: 12.03.22).

4. Лашкова, Л. Л., Чуйкова, И. В., Шанц, Е. А. Неформальное образование в педагогическом вузе [Текст] / Л. Л. Лашкова, И. В. Чуйкова, Е. А. Шанц // Концепт. 2022. №1. С. 15–28.

5. Концепция развития непрерывного образования взрослых в Российской Федерации на период до 2025 года. // Союз руководителей учреждений и подразделений дополнительного профессионального образования и работодателей [сайт]. URL: [http://www.dpo-edu.ru/?page\\_id=13095](http://www.dpo-edu.ru/?page_id=13095) (дата обращения: 12.03.22).

6. Макова Н. Life-long learning: как хайп трансформировать в тренд, который останется с нами надолго? // Theory and practice [сайт]. URL: <https://theoryandpractice.ru/posts/18987-life-long-learning-kak-khaup-transformirovat-v-trend-kotoryu-ostanetsya-s-nami-nadolgo> (дата обращения: 12.03.22).

7. Соломников Д. Education technology (EdTech) – технология дистанционного обучения // Business-planner [сайт]. URL: <https://business-planner.ru/articles/analitika/pochemu-edtech-eto-odno-iz-samyh-razvivajushhihsya-napravlenij-i-chto-proishodit-s-otraslju.html> (дата обращения: 12.03.22).

8. Краткий обзор всемирного доклада ЮНЕСКО «К обществам знания» (2005) [Текст] // Концепция «общества знания» в современной социальной теории. 2010. № 2010. С. 159–164.

**Маленов А. А., канд. психол. наук**

*Омский государственный университет им. Ф. М. Достоевского,  
г. Омск, Россия*

**СУБЪЕКТИВНАЯ КАРТИНА БЛАГОПОЛУЧИЯ  
В КОНТЕКСТЕ МИГРАЦИОННЫХ УСТАНОВОК МОЛОДЕЖИ:  
ПОСТАНОВКА ПРОБЛЕМЫ ПСИХОЛОГИЧЕСКОГО ИССЛЕДОВАНИЯ**

В статье поднимается актуальный для Омска и Омской области вопрос – отток учащейся молодежи из Сибирского региона. Обсуждаются причины и следствия миграционной активности. Предлагаются социально-психологические способы изучения и воздействия на поведение молодых людей через призму их субъективного благополучия.

**Ключевые слова:** субъективное благополучие, установки, миграционное поведение, мониторинг, школьники и студенты, психологическое сопровождение.

**Благодарности:** Исследование выполнено за счет гранта Российского научного фонда № 22-28-20375, <https://rscf.ru/project/22-28-20375/>

***A. A. Malenov***

**A SUBJECTIVE PICTURE OF WELL-BEING  
IN THE CONTEXT OF MIGRATION ATTITUDES OF YOUTH:  
STATEMENT OF THE PROBLEM OF PSYCHOLOGICAL RESEARCH**

The article raises a topical issue for Omsk and the Omsk region - the outflow of young students from the Siberian region. The causes and consequences of migratory activity are discussed. Socio-psychological ways of studying and influencing the behavior of young people through the prism of their subjective well-being are proposed.

**Keywords:** subjective well-being, attitudes, migratory behavior, monitoring, schoolchildren and students, psychological support.

Наравне с позитивными тенденциями, например, увеличение числа молодых людей, получающих высшее образование в своем родном городе, а также рост студенческого контингента за счет соседства с другими странами, в частности, Казахстаном, наблюдается целый ряд негативных явлений, повышающих

риски угроз социально-экономического и общественного характера в Омском регионе. Острой тенденцией для Сибири выступает отток учащейся и работающей молодежи, что, особенно пагубно на фоне снижения численности этой группы вследствие демографических проблем прошлых лет. Так, согласно данным Омскстата с 2015 года наблюдается значительное возрастание внешней для Омской области миграционной убыли населения: 2015 год – 1800 человек; 2016 год – 5942 человека; 2017 год – 9853 человека; 2018 год – 12102 человека; 2019 год – 12109 человек; 2020 год – 10373 [1]. Сложившаяся ситуация оказывает системное влияние на социально-экономическое развитие региона, деформируя его социальную инфраструктуру: следствие убыли населения – сокращение трудовых и социальных, в том числе, репродуктивных, ресурсов, несмотря на то, что Сибирь является индустриально-аграрным регионом, играет значительную роль в нефтепереработке и нефтехимии. Это настоятельно требует конкретных мер в сфере организации государственной молодежной политики, поскольку именно молодежь является стратегическим ресурсом не только региона, но и национальной экономики в целом.

Одним из направлений молодежной политики, безусловно, должно выступать укрепление экономического статуса молодежи, создание системы преемственности кадров образовательных и промышленных организаций, увеличение трудовых постов и уровня дохода молодых специалистов. Вместе с тем, эти меры, прогнозируемые и оправданные на первый взгляд, не являются столь однозначными. В современной отечественной и зарубежной науке и практике накоплен достаточный фактический материал о связи удовлетворенности жизнью и финансового положения отдельных групп населения. Согласно данным авторитетных ученых, эта связь имеет прямой и взаимообуславливающий характер [2; 3]. Однако, есть ряд исследований, в которых эта связь не так очевидна или отсутствует вовсе, имея характер парадоксальной тенденции [4]. Нелинейное влияние дохода на удовлетворенность жизнью подтверждается современными российскими экономистами и социологами [5; 6; 7]. Результаты проведенного нашими коллегами исследования на выборке омских студентов также доказали, что молодые люди с разным уровнем дохода имеют больше сходств, чем различий при оценке счастья и удовлетворенности жизнью [8]. Мы считаем это довольно оптимистичным заключением, поскольку в юношеском возрасте, в принципе, финансовое положение отличается нестабильностью, и, следовательно, ставка исключительно на него препятствует обсуждению других альтернатив улучшения самочувствия молодежи.

В свою очередь, мы полагаем, что поиск именно социально-психологических механизмов оказания воздействия на личность и поведение, отличающихся от экономических решений, обладает достаточным ресурсом, требующим оперативной реализации в сложившихся условиях жизни. Это относится и к миграционной активности учащейся молодежи нашего региона.

На наш взгляд, повышение уровня субъективного благополучия школьников и студентов может выступать одним из факторов, опосредованно оказывающим влияние на миграционные процессы, стабилизируя их.

Полагаем, есть необходимость в грамотной организации системы социально-психологического мониторинга населения, проведении масштабных исследований по социальной тематике, научно-обоснованной обработке и интерпретации полученных данных. Это вписывается и в уже имеющуюся повестку: согласно Программе фундаментальных научных исследований в Российской Федерации на долгосрочный период (2021 – 2030 годы) от 31 декабря 2020 г. (№ 3684-р), основные научные задачи психологической науки, в том числе связаны с изучением потенциала, психологического благополучия россиян, их психического здоровья в условиях глобальной нестабильности, радикальных технологических, социокультурных, экономических, демографических, климатических и других изменений [9].

Научное и социально-психологическое сопровождение также не будет лишним при проведении молодежных мероприятий регионального значения. Однако для реализации этих перспектив, прежде всего, необходимо все же обладать достоверным знанием относительно реального самочувствия молодежи и его предикторов, позволяющих управлять настроением, а, впоследствии, и поведением этой важной для региона социально-демографической группы.

К числу приоритетных исследовательских задач в этой сфере, на наш взгляд, следует относить следующие:

- определение уровня эмоционального благополучия, удовлетворенности жизнью и самореализации учащейся молодежи с разными социально-демографическими характеристиками;
- выявление факторов и установление этнокультурных, социально-экономических, семейно-средовых, личностно-типологических предикторов субъективного благополучия и его картины у одаренной молодежи;
- изучение миграционных установок молодежи школьного и студенческого возраста (особенно, одаренной);
- создание комплексной модели взаимосвязи субъективного благополучия и миграционных установок молодежи с учетом этнокультурных, семейно-

средовых, социально-экономических и типологических факторов ее детерминирующих.

Отдельной задачей исследования миграционных установок молодежи, требующей деликатного решения, выступает подбор или создание собственного инструментария для осуществления необходимых психологических замеров. Настоятельная необходимость этого шага вызвана отсутствием методических разработок, способных не только констатировать уровень развития какого-либо феномена, но и формировать социально важные установки в отношении него. Анализ содержания существующих анкет и опросников показал, что они, преимущественно, рассматривают миграционные процессы как данность, неизбежность, необратимость, при этом формулировки самих вопросов позволяют их расценивать как своеобразную провокацию, усиление тенденции покидать свой родной регион. Отсутствуют ресурсные формулировки, запускающие рефлексию молодежи в отношении того, что может содействовать укреплению ее желания остаться. Это особенно важно, поскольку возрастные особенности не только позволяют воздействовать на сознание, а в последствии и на поведение, представителей этой группы, но и выступают благоприятным фактором для этих воздействий, которые должны быть целенаправленными, учитывающими, в том числе, государственные и региональные интересы.

Прикладной частью исследования выступает разработка на основе созданной модели и внедрение образовательной технологии с целью достижения позитивных социальных эффектов, направленных на формирование позитивного самочувствия учащейся молодежи, ценностного отношения к ресурсам региона, выступающих потенциальными предикторами управления миграционными процессами в молодежной среде. На это, по сути, и должно быть направлено патриотическое воспитание молодежи в образовательных учреждениях [10]. Вероятным подтверждением продуктивности такой работы служит тот факт, что субъективное благополучие рассматривается как формируемый социальный феномен, продукт взаимоотношений с другими людьми, удовлетворенность ими и своей жизнью в окружающей среде на основе оценки и усвоения нормативных и ценностно-смысловых представлений о ней [11]. Следовательно, создание «благополучной» среды для молодежи и самой молодежью, выступает обязательным фактором, усиливающим ценностное отношение к своей малой Родине, желание жить и трудиться в своем регионе, препятствуя осуществлению миграционных намерений.

## Библиографический список

1. Официальная статистика миграции населения Омской области [сайт] URL: migration-2020.xlsx (live.com) (дата обращения: 01.04.2022).
2. Schimmack, U. The structure of subjective well-being [Текст] // The science of subjective well-being / Eds. M. Eid, R. J. Larsen. Guilford Press, 2008. P. 97–123.
3. Diener, E., Oishi, S. Money and happiness: Income and subjective well-being across nations [Текст] // Culture and subjective well-being / Eds. E. Diener, E. M. Suh. The MIT Press, 2000. P. 185–218.
4. Easterlin, R.A. Income and happiness: Towards a unified theory [Текст] / The Economic Journal. 2001. no. 111 (473). P. 465–484.
5. Ларин, А.В., Филясов, С. В. Парадокс Истерлина и адаптация в России [Текст] / А.В. Ларин, С.В. Филясов // Экономический журнал Высшей школы экономики. 2018. Т. 22. № 1. С. 59–83.
6. Родионова, Л.А. Парадокс Истерлина в России / Л.А. Родионова // Известия Саратовского университета. Новая серия. Серия Экономика. Управление. Право. 2014. Т. 14. № 2. ч. 2. С. 386–393.
7. Смолева, Е.О. Удовлетворенность жизнью и уровень счастья: взгляд социолога: монография / Е.О. Смолева, М.В. Морев / Под науч. рук. А.А. Шабунной. Вологда: ИСЭРТ РАН, 2016. 164 с.
8. Маленова, А.Ю. Субъективное благополучие студенческой молодежи с разным уровнем дохода [Текст] / А.Ю. Маленова, Е.Е. Федотова // Вестник Омского университета. Серия «Экономика». Т. 19. № 2. 2021. С. 107–116.
9. Программа фундаментальных научных исследований в Российской Федерации на долгосрочный период (2021 – 2030 годы) от 31 декабря 2020 г. (№ 3684-р) [сайт]. URL: <https://docs.cntd.ru/document/573319222> (дата обращения: 01.04.2022)
10. Маленова, А.Ю., Патриотическое воспитание как фактор управления миграционными процессами в молодежной среде [Текст] / А.Ю. Маленова, А.А. Маленов // Психологические основы духовно-нравственного обновления современного общества: тенденции, реалии, перспективы: материалы Международной научно-практической конференции (11 апреля 2018 г., г. Костанай). Костанай: Костанайский государственный университет имени А. Байтурсынова, 2018. С. 116–119.
11. Шамионов, Р.М. Этнокультурные факторы субъективного благополучия личности [Текст] / Р.М. Шамионов // Психологический журнал. 2014. Том 35. № 4. С. 68–81.

**Ожерельев К. А., канд. филол. наук**

*Сибирский институт бизнеса и информационных технологий,  
г. Омск, Россия*

## **ИСТОРИЯ ИЛИ ИДЕОЛОГИЯ? (К ВОПРОСУ О ХУДОЖЕСТВЕННОЙ СПЕЦИФИКЕ СОВРЕМЕННЫХ РОССИЙСКИХ СПОРТИВНЫХ БАЙОПИКОВ)**

В ходе структурного анализа новейших отечественных спортивных кинобайопиков «Лев Яшин. Вратарь моей мечты» (2019) и «Стрельцов» (2020), а также выявления контекстуальных сближений между рассматриваемыми кинопродуктами и другими российскими фильмами на спортивную тематику, формулируется гипотеза о принадлежности этих культурных текстов в большей степени к сфере идеологии, чем к истории или киноэстетике. По предположению автора статьи, в подобных биографических кинокартинах на семиологическом уровне происходит разобщение (или дизъюнкция) между означающим (планом выражения) и означаемым (планом содержания). При сохранении большинства внешне достоверных примет эпохи и атрибутики спортивного мира подобные фильмы, в то же время, на содержательном уровне демонстрируют собой очень вольные трактовки тех или иных спортивных событий, в интерпретации продюсера и/или режиссера подчас приобретающие характер идеологического коммуникативного высказывания. Это дает основания рассматривать анализируемые российские спортивные байопики как некие промежуточные по своей природе киножанры, построенные по классическому образцу марксовых «превращенных форм» или шпенглеровских «псевдоморфоз».

**Ключевые слова:** спортивный байопик, российский кинематограф, соотношение культуры и идеологии, план выражения, план содержания, «Лев Яшин. Вратарь моей мечты», «Стрельцов», превращенная форма, псевдоморфоза.

*K. A. Ozherelyev*

## **HISTORY OR IDEOLOGY? (REGARDING THE ARTISTIC SPECIFICS OF CONTEMPORARY RUSSIAN SPORTS BIOPICS)**

In the course of the structural analysis of the newest domestic sports film biopics "Lev Yashin. Goalkeeper of My Dreams" (2019) and "Streltsov" (2020), as well as identifying contextual similarities between these films and other Russian films on



sports themes, we formulate the hypothesis that these cultural texts belong more to the sphere of ideology than to history or film aesthetics. The author suggests that in such biographical films there is a disconnection (or disjunction) between the signifier (the plane of expression) and the signified (the plane of content) at the semiological level. While retaining most of the outwardly authentic signs of the era and the attributes of the sports world, such films, at the same time, at the content level, demonstrate very free interpretations of certain sports events, which in the producer's and/or director's interpretation sometimes acquire the character of an ideological communicative statement. This gives grounds to consider the analyzed Russian sports biopics as a kind of intermediate film genre, built on the classical model of Marxian "transformed forms" or Spenglerian "pseudomorphosis".

**Keywords:** sports biopic, Russian cinema, correlation of culture and ideology, plan of expression, plan of content, "Lev Yashin. Goalkeeper of My Dreams", "Streltsov", transformed form, pseudomorphosis.

**Введение.** Общеизвестно, что фиксация читательских или зрительских предпочтений в сфере массовой культуры на определенном историческом этапе является важным индикатором как общих тенденций в области восприятия искусства, так и показателем различных векторов государственной политики в культурном строительстве. На сегодняшний день среди многих жанров отечественного кинопроизводства огромную популярность приобрели фильмы на спортивную тематику, которые, вместе с военно-патриотическими кинокартинами, вот уже около десяти лет, прочно удерживают лидерство среди наиболее ценимых и любимых массовым зрителем. Не в последнюю очередь такой интерес был вызван ностальгически окрашенной рефлексией по советскому прошлому и гордостью за успехи ушедшей в историю огромной страны, о чем мы уже писали в связи с анализом таких резонансных кинокартин, как «Двадцать восемь панфиловцев» (2016) и «Движение вверх» (2017) [1]. В этой связи, верным выглядит указание Ю. Шагельман на то, что киноработы «о славных спортивных победах прошлого за последние десять лет уже стали привычной частью отечественного кинопейзажа» [2]. В унисон словам критика «Коммерсанта» звучит реплика О. Дубро, в которой проницательно отмечено: «Отечественный кинематограф продолжает выискивать легендарных личностей в прошлом (видимо, за неимением их в настоящем)» [3]. Неслучайным поэтому становится обращение современных российских режиссеров к жанру спортивного «байопика»<sup>5</sup> (т. н. «биографической картины»), в котором наиболее выпукло

---

<sup>5</sup> От англ. biopic ← biographical picture.

и рельефно могут быть представлены и актуализированы образы героев спортивного прошлого, выступающих как некий вневременной (идеальный) образец служения спорту и Родине<sup>6</sup>.

На наш взгляд, стремление к созданию подобных кинобиографий можно только приветствовать, тем более, что советский спорт по праву занял одно из самых высоких мест в ушедшем столетии. Образы славного прошлого (в том числе и персонифицированные) – неотъемлемая часть истории любого народа, формирующая его ценностную архетипическую систему и все, что связано с развитием культуры. Однако при внимательном обращении к некоторым фильмам, интерпретирующим центральный (биографический) срез жизни и карьеры того или иного спортсмена, мы встречаем в них множество любопытных нестыковок, а подчас и очень вольных трактовок ряда общеизвестных фактов, которые, на наш взгляд, преследуют отличные от собственно художественных и эстетических задачи и намерения авторов. Анализ данных случаев, включенных в художественную структуру некоторых байопиков, и станет предметом рассмотрения в нашей статье.

**Постановка задачи.** На основании структурного анализа спортивных кинобайопиков «Лев Яшин. Вратарь моей мечты» (2019) и «Стрельцов» (2020), выбранных нами как типичные примеры отечественной кинопродукции в жанре спортивной биографии, а также в процессе выявления контекстуальных параллелей между рассматриваемыми кинотекстами и другими российскими фильмами на спортивную тематику, формулируется *гипотеза* о принадлежности этих культурных прецедентов не к области киноэстетики или герменевтики истории, а к сфере идеологии.

**Теория.** Всю неоднозначность и непоследовательность кинематографического преломления значимых достижений отечественного спорта в прошлые годы отметил уже М.А. Шibaев в обзорной (!) статье «В старых ритмах? Современное российское кино в поисках позитива о прошлом нашей страны» [4]. Автор указал на такие несовместимые слагаемые кинопоэтики новых героических нарративов, как «настрой на позитивную идентичность» и устранение «травматических моментов» [4, с. 149]. Е.М. Исаев, вместе с И.В. Пожидаевой, обращаясь к анализу рецепции прошлого в кинокартинах «Матч» (2012), «Легенда № 17» (2013) и «Поддубный» (2014), приходят к выводу о том, что основные российские спортивные фильмы выстраивают свое повествование в русле «ме-

---

<sup>6</sup> К моменту написания этой статьи на экраны страны вышел еще один спортивный байопик, посвященный жизни и спортивному восхождению выдающегося советского боксера, победителя Олимпийских игр 1964 года в Токио Валерия Попенченко («Мистер Нокаут» (2022), реж. Арт. Михалков).

тафоры войны»<sup>7</sup>; исследователи справедливо указывают на искажение реальных исторических фактов в данных фильмах, а также отмечают в них «романтический тип сюжета» и относят указанную кинопродукцию к воплощенным прецедентам «популярной истории» [5, с. 134].

Многие критики и киноведы (не без иронии<sup>8</sup>) увидели в современных отечественных байопиках новую модификацию агиографии или средневекового жития [6; 7], где функционируют герой (избранный спортсмен) и его Бог-отец (родной отец, тренер-наставник и т. д.), инициатически преодолевающие все тяготы тернистого спортивного пути; другие исследователи, указывая на «тотальную мифологичность» ряда спортивных блокбастеров (в частности – на связь с голливудской мифологией), резюмировали, что причина успеха такого рода фильмов заключается «в причудливом балансе между идеологическим мифом и фигой в кармане» [8]. Последнее замечание кажется нам важным в том отношении, что оно фиксирует непосредственную связь кинопродукта с идеологическим субстратом, который выходит уже за чисто эстетические и культурные рамки. О скрытом, «диссидентском» подтексте многих спортивных кинобиографий (где главный герой – это не только идеальный представитель «замечательной» и ностальгически вспоминаемой спортивной державы, но и «боец с тупой и косной системой») написали такие разные авторы, как О.В. Кашин [9], Е.Б. Бояршинова [10], Л.Л. Малюкова [11]. Глубоко содержательную и оригинальную концепцию парадоксальной («гибридной») логики нового российского спортивного байопика (сочетающего «авторитарные» и, одновременно, «демократические» установки) предлагает С. Тойменцев [12].

Все вышеуказанное маркирует «маргинальную» художественную природу современного российского спортивного фильма, балансирующего на грани ностальгической «документальности» и идеологической «злободневности». Подобная структурная (семиологическая) раздвоенность, по нашему глубокому убеждению, переносит эти фильмы из разряда объектов киноэстетики и артефактов культуры в область *идеологического* дискурса. В общем и целом, признавая важность и значимость создания для культурной политики государства спортивных биографических фильмов на тему советского (и любого другого) прошлого, мы, в то же время, не можем не отметить непродуктивность и даже опасность различных *домысливаний* авторов и продюсеров некоторых фильмов во всем, что касается изображения эпохи, страны и спортивных реалий рассматриваемого времени. Вышедшие совсем недавно байопики «Лев Яшин. Вра-

---

<sup>7</sup> Данное утверждение кажется нам в высшей степени дискуссионным.

<sup>8</sup> Нами, впрочем, не разделяемой.

тарь моей мечты» (реж. В.В. Чигинский) [13] и «Стрельцов» (реж. И.А. Учитель) [14] на уровне художественной структуры выступают не только как довольно точные (прежде всего – визуально) хранители памяти о выдающихся футболистах советской эпохи, но и как примитивные, идеологически вольные, экспликации упрощенной сюжетной схемы, в которой подлинному таланту противостоит как «система» (с ее прямыми порождениями – аппаратчиками, чиновниками и пр.), так и весь мир.

**Результаты экспериментов.** Первое, что стоит отметить, приступая к анализу художественной специфики указанных кинобиографий, – это их следование застывшей формульной схеме надуманно сложного отношения (противостояния/заботы) тренера и его воспитанника. Линия тренера, как точно отметил О.В. Кашин, разбирая идейно-сюжетную канву «Легенды № 17», выстроена как «явный идеологический посыл» [9]: мудрый и требовательный ментор неизбежно вступает в конфликт с административной системой, когда пытается оправдать неуместное, по мнению многих, новаторство игрока (Михаил Якушин в фильме про Яшина) или защищает не в меру загулявшего и недисциплинированного новичка (кинообраз Виктора Маслова в картине про Стрельцова). В то же время, непонятно почему в фильме В.В. Чигинского выдающийся советский тренер Г.Д. Качалин, тренировавший футбольную сборную СССР на победной Олимпиаде в Мельбурне в 1956 году и триумфальном Кубке Европы в Париже в 1960 году, изображен как типично «советский» (в одиозном и стереотипном значении этого слова) тренер-функционер: суровый, замкнутый и жесткий (достаточно вспомнить его эмоциональный «взрыв» в раздевалке во время финального матча с Югославией на европейском первенстве и требование к футболистам добыть «эту гр.баную победу<sup>9</sup>»)?! К слову, если в киноадаптации биографии Эдуарда Стрельцова героические страницы футбольного турнира Олимпиады в Мельбурне еще нашли свое отражение (правда с грубейшими ошибками – выматывающий полуфинальный матч со сборной Болгарии представлен как финальный), то в байопике про Льва Яшина этот, несомненно, ключевой в его карьере спортсмена турнир (первый международный успех!)

---

<sup>9</sup> Здесь очевидно прямое незнание режиссером как фактологии, так и особенностей взаимоотношений между спортсменами и тренером в той команде СССР. См., например, мемуарное свидетельство о Г.Д. Качалине заслуженного мастера спорта Виктора Царева. Выдающийся футболист вспоминал, что «он был необыкновенно *спокойный, интеллигентный и даже скромный (здесь и далее выделено мной – К. О.)* тренер. Гавриил Дмитриевич Качалин проповедовал *максимально демократичный стиль руководства, доверял футболистам*» («Золотой» тренер Гавриил Качалин. Режим доступа: <http://22-91.ru/etot-den-v-istorii-sssr/139/zolotojj-trener-gavriil-kachalin>).

лишь пунктирно намечен<sup>10</sup>. Даже беглое обращение к сюжетному ядру обоих произведений позволяет увидеть, что собственно спортивный аспект биографий героев режиссеров волнует мало (слишком уж много погрешностей в хронологических и фактических деталях<sup>11</sup>), а повествование движется между двумя полюсами – мелодраматизмом (любовные линии персонажей) и противостоянием с бесчувственными чиновниками или завистливыми партнерами по команде.

Если подойти к анализу художественной структуры рассматриваемых кинобиографий с точки зрения науки о знаках, то семиотический слой данных визуальных «текстов» зафиксировывает явное расхождение (дизъюнкцию) между планом выражения (внешней, материальной стороной, или означающим) и планом содержания (означаемым). Нетрудно заметить, по ходу просмотра картин, что авторы последних самым тщательным образом «реконструируют» детали спортивного и культурного быта (советская мебель, футбольная экипировка, мячи<sup>12</sup>, облик старой – советской – Москвы и ее окрестностей), но почти не интересуются тем, какими интересами и смыслами жили будущие представители «поколения победителей», каковы были отношения между спортсменами, какие книги они читали и т. д. А ведь любопытнейшие свидетельства (письменные и аудиовизуальные) об атмосфере товарищества и духе почти семейной дружбы между мастерами футбола оставили такие современники Льва Яшина и Эдуарда Стрельцова, как, например, Виктор Понедельник, Валентин Бубукин, Валентин Иванов, Анатолий Исаев, Никита Симонян.

И если в фильме про жизнь и судьбу Э. Стрельцова еще можно было подключить идеологический контекст с различными версиями того, почему был так строг и неумолим государственный обвинитель при вынесении приговора молодому футболисту (возможное личное участие Н.С. Хрущева, Е.А. Фурцевой и др.), то в случае с интерпретацией спортивного и жизненного пути Л. Яшина режиссеру, вместе с реальными фактами беспощадной и несправедливой критики вратаря после чемпионата мира в Чили, пришлось «создавать» фигуру шаблонного спортивного чиновника, работника Спорткомитета СССР Мишу-

---

<sup>10</sup> Удивительно (хотя удивительно ли?), что в фильме вообще не упомянуто получение Л.И. Яшиным в 1963 году «Золотого мяча» как лучшему игроку Европы. Этот приз с тех пор *никогда* не доставался голкиперу, и рекорд советского футболиста, таким образом, до сих пор не побит.

<sup>11</sup> Особенно в «Стрельцове». Некоторые сюжетные перипетии там поистине фантастичны (например, финал фильма, где Пеле и Стрельцов выходят играть друг против друга).

<sup>12</sup> Футболофилы и коллекционеры, разумеется, смогли оценить такие запоминающиеся кадры фильма «Лев Яшин. Вратарь моей мечты», как крупный план официального футбольного мяча чемпионата мира в Чили 1962 года «Mг. CRACK» с революционными тогда кожаными шестиугольными панелями, однако эта, возможно интересная с точки зрения исторической футбольной «археологии», «документализация» не компенсирует, тем не менее, существенных сюжетных лакун в кинонарративе и не добавляет ничего нового к образу великого голкипера.

рина, скроенного по тем же лекалам, что и киноантагонист Стрельцова, чиновник Постников (фамилия говорит сама за себя). Причем чиновники в обоих байопиках выглядят совершенно одинаково: не дают говорить главному тренеру на записи радиоинтервью перед отправкой команды на чемпионат мира, договаривая за него «правильные ответы» (риторическое «Правильно я говорю?»); прорабатывают футболистов при любом удобном случае; занимаются шапкозакидательством на международных конференциях и др.). Идеологичность кинематографического дискурса наиболее ярко проявляет себя в двух речевых конструкциях. Во-первых, это ответ Стрельцова на вопрос, почему он решил вступить в комсомол («Меня без этого в сборную не берут»), а во-вторых, отповедь престарелого, прикованного к инвалидной коляске, отца чиновника Мишурина по поводу того, что последний чуть не сломал карьеру Яшину («А ты его гнобил! ... Ты даже отцу родному путевку в санаторий отстоять не можешь!»).

С трудом верится и в то, что после победы на Кубке Европы-1960 сам Сантьяго Бернабеу, президент мадридского «Реала», подошел к Льву Яшину с предложением заключить контракт с «королевским» клубом (во-первых, франкистская Испания отказалась тогда играть в розыгрыше Кубка Европы с СССР, и здесь силен был именно идеологический аспект, а во-вторых, это все же беспрецедентный случай – чтобы сам президент занимался делами по организации контракта с игроком).

Перечислим другие случаи «вторжения» идеологического дискурса в повествовательную ткань анализируемых фильмов.

### *Из х/ф «Лев Яшин. Вратарь моей мечты»:*

1) Слова тренера Г. Д. Качалина на предложение о том, чтобы «повесить» вину на Л. И. Яшина после неудачного Чемпионата мира-1962: «Это *не мне решать*».

2) Попытка «оправдания» спортивного журналиста (типичного безгласного рупора, «винтика в системе»), который отправил телеграмму из Чили, зафиксировавшую факт якобы личной вины голкипера за поражение в четвертьфинале мирового первенства: «Я был против, но *начальство настояло*».

3) Диалог Яшина с женой Валентиной после триумфального возвращения в столицу из Англии (с матча за сборную мира на «Уэмбли») – на фоне предыдущей травли советского вратаря болельщиками:

– Домой хочу, Валюш...

– А как же народ <который ждет с цветами – К. О.>?...

– А народ наш... Он *только по праздникам добрый*.

### *Из х/ф «Стрельцов»:*

1) Драка (не имевшая места в реальности) с представителем власти (здесь – с Постниковым).

2) Фразы «Наши люди *молчат и не высовываются*», «Они *сожгут стадион*, если вы не выпустите Стрельцова» (полулегендарный случай в игре за «Торпедо» экстраполирован здесь на несуществующую игру за сборную против бразильцев в 1965 году).

3) Любовный конфликт между *бюрократам* Постниковым, футболистом-самородком и его невестой Аллой<sup>13</sup>.

**Выводы и заключение.** В результате проделанных нами наблюдений над художественной спецификой современных российских спортивных байопиков «Лев Яшин. Вратарь моей мечты» и «Стрельцов» можно констатировать тот факт, что рассматриваемые кинотексты являются в первую очередь *идеологическими высказываниями*, с характерной оценочной (упрощенно-схематичной и ангажированной) коннотацией по поводу всего, что так или иначе затрагивает различные стороны жизни в СССР. Собственно спортивный (и биографический) аспект в данных кинокартинах уходит на второй и даже на третий план: там, где по логике событий должна была присутствовать строгая фактология, допущены сознательные умолчания или вымышленные в угоду идеологическим установкам автора/продюсера сюжетные «филлеры» (так называемые «заполнители» экранного времени). В указанных спортивных байопиках сохранена аутентичность большинства примет эпохи и атрибуты спортивного мира, но «документальность» изображения реализована лишь на уровне внешней иконики, в то время как на содержательном уровне данные киноработы демонстрируют собой очень произвольные трактовки многих знаковых событий спортивной жизни тех лет. Это дает основания относить анализируемые российские спортивные байопики к промежуточным по своей природе киножанрам, построенным по классическому образцу марксовых «превращенных форм» или шпенглеровских «псевдоморфоз». Как известно, такие умозрительные и прочие конструкции в своей основе демонстрируют алогичный порядок, инверсию формы и содержания (в нашем случае – разлад, или дизъюнкцию между ними), подмену причинно-следственных связей в объекте и искусственный характер соединения структурных элементов в пределах художественного целого.

---

<sup>13</sup> Как очень точно и остроумно подметил Д. Качанов: «столкновение гения Стрельцова и бюрократической машины доходит до предела – система противостоит персонажу не просто на личном, а на сексуальном уровне» (См. подробнее об этом: Стрельцов, Яшин, Харламов – как российское кино рассказывает о советских спортсменах и создает отдельный жанр. Режим доступа: <https://www.sports.ru/tribuna/blogs/diegesismimesis/2859264.html>).

## Библиографический список

1. Ожерельев, К.А. Образ советского прошлого в произведениях современного российского кинематографа (культурологический анализ) [Электронный ресурс] / К.А. Ожерельев // Социально-экономические и правовые системы стран евразийской экономической интеграции: материалы Междунар. науч.-практ. конф. (Россия, Омск, 3 марта 2021 г.). Омск: Изд-во ОмГТУ, 2021. С. 242–249.
2. Шагельман, Ю. Пешечное мясо [Электронный ресурс] / Ю. Шагельман // Коммерсант. 2021. 29 декабря (№ 238). С. 11. URL: <https://www.kommersant.ru/doc/5153697> (дата обращения: 21.02.2022).
3. Дубро, О. Стрельцовский пас: как байопик «В созвездии Стрельца» рассказывает о лучших и худших годах жизни футболиста Эдуарда Стрельцова [Электронный ресурс] / О. Дубро // TV Mag: сайт. Санкт-Петербург, 2013–2021. URL: <https://tvmag.ru/article/teleobozrenie/2020-08-26-v-sozvezdii-streltsa-retsenziya-premera-smotret-na-pervom-kanale/> (дата обращения: 21.02.2022).
4. Шibaев, М.А. В старых ритмах? Современное российское кино в поисках позитива о прошлом нашей страны [Электронный ресурс] / М.А. Шibaев // Клио. 2021. № 2 (170). С. 139–151. URL: [https://pure.spbu.ru/ws/portalfiles/portal/91753817/\\_pdf](https://pure.spbu.ru/ws/portalfiles/portal/91753817/_pdf) (дата обращения: 21.02.2022).
5. Исаев, Е.М. Популярная история в современной России: мифы, образы и представления о прошлом в спортивном историческом фильме [Электронный ресурс] / Е.М. Исаев, И.В. Пожидаева // Гуманитарный вектор. Серия: История, политология. 2016. Т. 11, № 4. С. 128–136. URL: <https://cyberleninka.ru/article/n/populyarnaya-istoriya-v-sovremennoy-rossii-mify-obrazy-i-predstavleniya-o-proshlom-v-sportivnom-istoricheskom-filme> (дата обращения: 21.02.2022).
6. Стишова, Е.М. Адреналин [Электронный ресурс] / Е.М. Стишова // Искусство кино. 2013. № 5. С. 24–30.
7. Ерохина, Т.И. Репрезентация советского литературного биографического канона в современной художественной культуре [Электронный ресурс] / Т.И. Ерохина // Филология и культура. 2021. № 3(65). С. 90–96. URL: [http://www.philology-and-culture.kpfu.ru/?q=system/files/2\\_08\\_11.pdf](http://www.philology-and-culture.kpfu.ru/?q=system/files/2_08_11.pdf) (дата обращения: 21.02.2022).
8. Ляхович, Д. «Застоявшийся» супергерой: особенности национальных спортивных блокбастеров [Электронный ресурс] / Д. Ляхович // Искусство кино: сайт. Москва, 2019. URL: <https://kinoart.ru/texts/zastoyavshiysya-supergeroy-osobennosti-natsionalnyh-sportivnyh-blokbasterov> (дата обращения: 21.02.2022).



9. Кашин, О.В. Последний оппонент советского реванша [Текст] / О.В. Кашин // Сеанс. 2013. № 55/56. С. 232–235.

10. Бояршинова, Е.Б. Хоккей против футбола [Электронный ресурс] / Е.Б. Бояршинова // Философско-литературный журнал «Логос». 2013. № 5 (95). С. 274-281. URL: <https://cyberleninka.ru/article/n/hokkey-protiv-futbola> (дата обращения: 21.02.2022).

11. Малюкова, Л.Л. Сгущенка из шахмат: Почему «Чемпион мира» выглядит ненастоящим? / Л.Л. Малюкова // Новая газета [сайт]. Москва, 2021. URL: <https://novayagazeta.ru/amp/articles/2021/12/24/sgushchenka-iz-shakhmat> (дата обращения: 21.02.2022).

12. Тойменцев, С. Авторитаризм с человеческим лицом: советский герой в постсоветском байопике [Электронный ресурс] / С. Тойменцев // Новое литературное обозрение. 2020. № 5. С. 129–147. URL: <https://magazines.gorky.media/nlo/2020/5/avtoritarizm-s-chelovecheskim-liczom-sovetskij-geroj-v-postsovetском-bajopike.html> (дата обращения: 21.02.2022).

13. Лев Яшин. Вратарь моей мечты [Художественный фильм]. 2019, Россия, ООО «Кремлин филмз» (Москва), Управляющая компания «Динамо», при государственной поддержке Министерства культуры РФ, реж. В. В. Чигинский, длит. 120 мин.

14. Стрельцов [Художественный фильм]. 2020, Россия, Rock Films, ТриТэ, телеканал «Россия-1» при поддержке «Фонда кино», реж. И. А. Учитель, длит. 101 мин.

УДК 81

***Просвирнина Л. Г., канд. филол. наук***

*Сибирский институт бизнеса и информационных технологий,  
г. Омск, Россия*

## **ТЕРМИНОЛОГИЧЕСКАЯ СИНОНИМИЯ В ЮРИДИЧЕСКОМ ДИСКУРСЕ АНГЛИЙСКОГО ЯЗЫКА**

В статье рассмотрены вопросы, относящиеся к проблеме терминологической синонимии в специальном языке сферы юриспруденции, выбору правильного значения английского юридического термина при переводе с русского языка на английский и наоборот. Терминологическая синонимия является синонимия постоянной проблемой не только для русскоязычных специалистов в юри-

дической сфере, но и для самой законодательной системы англоязычных стран, в связи с чем, необходима скорейшая работа по стандартизации и унификации юридической терминологии в английском языке.

**Ключевые слова:** терминологический, синонимия, юридический дискурс, синонимический ряд, английская терминологическая система, перевод термина, многозначность английских терминов.

*L. G Prosvirina*

## **TERMINOLOGICAL SYNONYMY IN LEGAL DISCOURSE OF THE ENGLISH LANGUAGE**

The article deals with the most important problems of terminological synonymy in the special context of the field of jurisprudence, the choice of the correct meaning of an English legal term when translating from Russian into English and vice versa. Terminological synonymy is synonymous with constant dependence not only for Russian-speaking specialists in the legal field, but also for the very protection of the system of Russian-speaking countries, in connection with which, an early work is required to standardize and unify legal terminology in English.

**Keywords:** terminological, synonymy, legal discourse, synonymic series, English terminological system, translation of a term, ambiguity of English terms.

### **Введение**

Актуальность работы обусловлена тем, что работа с текстами юридического дискурса часто вызывает затруднение у специалистов из-за большой насыщенности специальной терминологией.

Эффективность профессиональной коммуникации зависит от многих факторов, в том числе и от правильного выбора термина. В процессе обучения студентов специальности «Юриспруденция», выяснилось, что правильный выбор нужного термина вызывает затруднение в работе студентов над составлением текстов и диалогов учебного характера, а также при переводе учебных текстов с английского на русский язык.

При работе с различными английскими текстами, юридического дискурса, нами были выявлены синонимические ряды терминов, которые при переводе на русский язык могут быть переведены одним и тем же русским словом, например «закон». Соответственно, при переводе на английский язык текстов юридического дискурса, может возникнуть нежелательная путаница, которая приведет к искажению смысла переводимого текста или нарушит коммуникативную цель высказывания.

## Постановка задачи

Целью данной статьи является изучение функционирования синонимичных терминов юридического дискурса в английском языке.

Мы поставили перед собой следующие задачи:

- выявить синонимические ряды в юридическом дискурсе;
- выявить экстралингвистические причины возникновения синонимичных терминов и разграничить их значения;
- дать рекомендации по выбору термина при работе со специальными текстами и их переводу.

Научная новизна данного исследования заключается в том, что явление терминологической синонимии в английской терминологии сферы юриспруденции изучается в когнитивном аспекте и рассматривается как способ концептуализации научного знания в юридическом научном дискурсе. В качестве объекта исследования рассматривается юридический дискурс, предлагается методика его анализа, выявляются экстралингвистические причины появления синонимов в исследуемой сфере, предпринимается сравнение синонимов русского и английского языков.

## Теория

Особая функция, в которой слово выступает в качестве термина, это функция называния. В функции называния часто выступают общеупотребительные слова, которые выполняют функции терминов. Различие между словом общеупотребительной лексики и термином состоит в том, что бытовой термин дает название вещи, а научно-технический термин называет понятие» [1. с. 56].

Проблема терминологической синонимии, которая подразумевает использование одного понятия внутри нескольких специальных лексических единиц для именованя одного понятия, широко освещена такими специалистами как А.А. Реформатский [6], С.В. Гринев [2], В.П. Даниленко [3], Л.Б. Ткачева [7] сходятся во мнении, что в терминологии следует различать «абсолютные» и «относительные» синонимы, а также равнозначные и неравнозначные синонимы в семантическом плане [5, с. 92].

По мнению многих лингвистов, терминологическая синонимия является постоянной проблемой не только для русскоязычных специалистов в юридической сфере, но и для законодательной системы внутри Европейского Союза. Например, Н.З. Котелова считает, что термины-синонимы могут быть использованы для номинации близких понятий, а также со стилистической целью, когда

они обозначают одно и то же понятие, а также со стилистической, евфемистической целью, когда они обозначают одно и то же понятие [4 с. 25].

### Результаты экспериментов

Юридический дискурс отличается большим количеством синонимичных терминов. Слова, используемые в повседневной жизни, которые могут быть с легкостью заменены другими, со схожим значением, строго различаются в профессиональных текстах и используются как самостоятельные технические термины. Методом сплошного просмотра англоязычных текстов юридического дискурса мы выявили синонимичные ряды терминов, которые на русский язык могут быть переведены на русский язык как *закон*, юридический, убийство, тюрьма и т.д.

Следующие примеры демонстрируют примеры отступления от прямого значения терминов при их переводе на русский язык, такие шаги предпринимаются в соответствии с традицией русского языка, об отсутствии повторений в одном предложении или так называемой «тавтологии». Рассмотрим значения таких английских терминов, как **law** и **legal**.

Согласно толковому словарю Miriam Webster термин **law**, который в самом широком смысле может быть переведен как существительное – **закон**, в английском юридическом языке является полисемантическим и может выступать в значении существительного или прилагательного и имеет следующее значение: закон подразумевает введение суверенной властью и обязательство повиноваться со стороны всех, кто подчиняется этой власти [10].

В английском языке термин **law**, имеет следующие синонимы: *act, canon, convention, direction, guideline, instruction, jus, principle, ordinance, lex, practice, precept, principle, rule, regulation*.

Соответственно, при переводе на русский язык в качестве существительного термин **law** может быть использован в значениях: *закон, право, правило, юриспруденция, суд, полиция, заповедь, полицейский, судебный процесс, профессия юриста, правила игры, предписание, постановление, статут, поблажка, передышка, отсрочка*.

Согласно данным, приведенным словарем Cambridge Dictionary, термин Law имеет следующие значения:

- 1) the system of official rules of the country – система официальных правил, действующая в стране;
- 2) an official rule of the country – официальное правило страны;

3) the subject or job of understanding and dealing with the official laws of a country

4) something that is always true in science, mathematics, etc.

В словаре Collins Dictionary приведено десять значений термина **law**, и дополнительно восемь значений, которые образуются в зависимости от сочетаний с другими словами, и могут быть использованы при переводе текстов. Соответственно, при обучении студентов и при работе с текстами юридического дискурса мы имеем возможность уточнять и выбирать нужное нам значение в одном из перечисленных выше толковых словарей.

Для термина **right** – *право*, выявлены следующие возможные синонимы: **law, title, freedom, faculty, charter**

При переводе на русский язык в качестве прилагательного, термин **law** может быть переведен как *юридический, правовой, законный*.

Следующие примеры относятся к общеупотребительным словам, однако наличие компонента **law** в их составе говорит о том, что семейные отношения, выражаемые данными словами возникли на основе соответствующего закона: **brother-in-law, sister-in-law, son-in-law, daughter-in-law, son-in-law, father-in-law, mother-in-law**.

**in-laws** – *родня со стороны жены или мужа*

**lawsuit** – *судебный иск*

**common-law** – *гражданский*

Английский юридический термин **Legal** – based on, or concerned with the law – *основанный на законе или связанный с ним*. Рассматривая значения термина **legal** выступающего в качестве прилагательного, мы можем воспользоваться следующими его значениями – *юридический, правовой, законный, легальный, узаконенный* и в каждом своем значении он имеет ряд синонимов в юридическом дискурсе английского языка:

1) *юридический* – legal, law

2) *правовой* – legal, law, juridical, juristic, juristical

3) *законный* – law, legitimate, legal, rightful, lawful, licit

4) *легальный* – legal, legitimate

5) *узаконенный* – institutionalized, legal, statutory, licensed, licenced

Следующие примеры демонстрируют варианты перевода терминов согласно традиции или требованию дискурса:

**legal** – *законный*

**Law and the legal system** – *Право и правовая система*

**legal materials** – *юридические материалы*

**legal history** – история права

**legal document** – юридический документ

**Martial law** – военное положение

Толковый словарь Коллинза [9] дает следующее толкование терминологического сочетания **Law Lords**:

**Law Lords** – (в Великобритании) члены Палаты лордов, которые заседают в качестве высшей апелляционной инстанции, хотя теоретически эта роль принадлежит всей Палате лордов.

Как видно из толкования данного примера, при переводе данного словосочетания на русский язык, его первый компонент **Law** опускается и перевод происходит согласно традиции, когда говорится о Палате лордов в целом [9 <https://www.collinsdictionary.com/word-lists/law-law-terms>].

**Law French** – Юридический французский, к юридическому французскому относится ряд терминов, англо-нормандского происхождения, используемых в английском законодательстве и юридической литературе.

Таким образом, следующие три группы слов, например, выглядят близкими по смыслу, и для тех, кто не получил профессионального юридического образования, трудно отличить одну от другой.

1) **prison** – тюрьма, **jail** – тюрьма, **gaol** – тюрьма, **lockup** карцер, **penitentiary** – пенитенциарное учреждение;

2) **lawyer** – адвокат, **solicitor** – поверенный, **barrister** – барристер, **counselor** – советник, **attorney** – поверенный;

3) **act** – акт, **bill** – законопроект, **bylaw** – подзаконный акт, **code** – кодекс, **decree** – декрет, **edict** – указ, **enactment** – постановление, **law** – закон, **ordinance** – постановление, **regulation** – постановление, **rule** – правило, **statute** – статут.

Для термина *юриспруденция* выявлены две терминологические единицы: **jurisprudence, law**.

Термин, который может быть переведен на русский язык как *суд* может быть представлен в англоязычном юридическом дискурсе следующими единицами: **court, trial, tribunal, court of law, law, law court**.

Наличие синонимов в юридическом дискурсе мы объясняем влиянием таких экстралингвистических причин, как необходимость разграничения схожих понятий в профессиональной сфере, которые все же имеют незначительные отличия. Например, термин «убийство», согласно в законодательной системе, может быть выражен в английском языке тремя терминами, для разграничения различных видов преступлений, поскольку согласно законодательной системе

данный термин имеет три варианта толкования и подразумевает три вида преступлений:

1) **homicide** – *убийство одного человека другим;*

2) **murder** – *убийство со злым умыслом;*

3) **manslaughter** – *непредумышленное убийство, убийство человека без злого умысла.*

Одна из первых вещей, которую должны сделать студенты-юристы, не являющиеся носителями английского языка — научиться различать, чем такие специализированные термины отличаются друг от друга. В результате данного исследования нам удалось выявить различия в значении схожих по значению терминов и определить границы значения отдельных терминов в синонимических рядах, значения схожих по значению терминов можно узнать в специальных тезаурусах, общих и толковых словарях английского языка и специальных юридических словарях.

### **Выводы и заключение**

В результате сплошного просмотра английских текстов юридического дискурса, нам удалось установить, что, не смотря на тот факт, что английские термины **law** и **legal** имеют разное значение, и могут выступать в функции разных частей речи, они в отдельных случаях могут быть переведены на русский язык одинаково, и в функции прилагательного могут быть взаимозаменяемы.

Все вышесказанное, приводит нас к выводу о том, что формирование юридической терминологии происходит не только в соответствии с общими законами языка, но и под влиянием экстралингвистических факторов и требует стандартизации и упорядочения. Экстралингвистическая причина большого количества синонимичных терминов состоит в том, что термины многозначны, следовательно, есть возможность передать их значения разными способами. Кроме того, английские юридические термины имеют различное происхождение, то есть, пришли в английский юридический дискурс из других языков, с помощью синонимичных терминов есть возможность называть схожие понятия, но, тем не менее, имеющие нюансы в значениях.

При обучении студентов юридической терминологии необходимо учитывать такие экстралингвистические факторы, как различие российской правовой системы и правовых систем англоязычных стран, вследствие чего, ряд русских и английских юридических терминов не имеет полного тождества в значении. Выходом из затруднительного положения может явиться специальный тезаурус, предлагающий не только перевод, но и толкование значений терминов в юридическом дискурсе.

## Библиографический список

1. Винокур, Г.О. О некоторых явлениях словообразования в русской технической терминологии [Текст] / Г.О. Винокур // Тр. МИИФЛИ. М., 1939. Т. 5. 420 с.
2. Гринёв, С.В. Введение в терминоведение [Текст] / С.В. Гринев. – М.: Московский Лицей, 1993. 309 с.
3. Даниленко, В.П. Русская терминология (Опыт лингвистического анализа) [Текст] / В. П. Даниленко. М., 1977. 246 с.
4. Котелова, Н.З. Избранные работы [Текст] / Н.З. Котелова. СПб.: Нестор-История, 2015. 276 с.
5. Просвирнина, Л.Г., Сокращенные английские термины подъязыка экономики и явление синонимии и омонимии [Текст] / Л.Г. Просвирнина // Вестник Сибирского института бизнеса и информационных технологий. 2014. № 4 (12). С. 92–95.
6. Реформатский, А.А. Введение в языкознание [Текст] / А.А. Реформатский. М.: Аспект Пресс, 2006. 536 с.
7. Ткачева, Л.Б. Основные закономерности английской терминологии [Текст] / Л. Б. Ткачева. Томск: Изд-во Томского университета, 1987. 200 с.
8. Cambridge dictionary. <https://dictionary.cambridge.org/ru>
9. Collins dictionary. <https://www.collinsdictionary.com/dictionary/english/law>
10. Webster's Dictionary <https://www.merriam-webster.com/dictionary/law>

УДК 615.851

**Рахматуллин С. С.**

*Казанский государственный энергетический университет,  
г. Казань, Россия*

## СОВРЕМЕННЫЕ ИССЛЕДОВАНИЯ НА ТЕМУ МЕДИЦИНСКОЙ ПСИХОТЕРАПИИ ПОЖИЛЫХ ЛЮДЕЙ С ДЕПРЕССИВНЫМИ РАССТРОЙСТВАМИ

В данной работе, основанной на анализе зарубежных исследований, предпринимается попытка рассмотрения и составления списка актуальной авторитетной литературы, посвященной вопросам медицинского психотерапевтического вмешательства в процессы лечения депрессивных расстройств пациентов



пожилого возраста, а также обсуждения ключевых тезисов, затрагиваемых в отобранной библиографии.

**Ключевые слова:** здравоохранение, медицина, психотерапия, депрессивное расстройство, пожилой возраст.

*S. S. Rakhmatullin*

## **CURRENT RESEARCH ON MEDICAL PSYCHOTHERAPY FOR THE ELDERLY WITH DEPRESSIVE DISORDERS**

This paper, based on an analysis of foreign studies, attempts to review and compile a list of current authoritative literature on medical psychotherapeutic interventions in the treatment of depressive disorders in elderly patients, and to discuss the key theses addressed in the selected bibliography.

**Keywords:** health care, medicine, psychotherapy, depressive disorder, old age.

### **I. ВВЕДЕНИЕ**

В настоящее время большая численность населения мира пожилого возраста тесно связана с эпидемиологией гериатрического сектора здравоохранения. Так, в последнем наблюдается активный рост заболеваемости дегенеративного характера. Если обратиться к данным исследований здравоохранения, то можно заметить, что значительная часть заболеваний у пожилых людей классифицируется на инфекционный и неинфекционный типы. К неинфекционным старческим заболеваниям принято относить болезни сердца, суставов, сахарный диабет, а к инфекционным – соответствующие инфекционные поражения верхних дыхательных путей, пневмонию, диарею. Помимо всего прочего, пожилые люди часто страдают психическими эмоциональными расстройствами, например, слабоумием. Однако в этом контексте особенно распространена депрессия, требующая большого внимания со стороны семьи больного и работников медицинских служб в сфере психотерапии [1].

Для того, чтобы помочь пожилым людям с депрессией важно привлекать квалифицированных медицинских работников, являющихся, например, сотрудниками государственных или частных клиник. Таким сотрудникам следует действовать быстро, адекватно и с применением различных профессиональных медицинских подходов. Одним из ключевых подходов лечения и профилактики депрессии является нефармакологический подход. Именно к нему медицинские работники обращаются при первых попытках решения депрессивных проблем

пожилых пациентов. К нефармакологическому подходу следует относить различные ненаркотические медицинские мероприятия: когнитивную поведенческую терапию, психообразовательные практики, упражнения по повышению самостоятельности личности [2]. Нефармакологические медицинские действия не предполагают возникновения побочных эффектов как таковых, являются более дешевыми, простыми и подходят как для индивидуального лечения, так и для групповой терапии пожилых людей. Такой подход, как правило, реализуется с привлечением членов семей пациентов с целью сопровождения пожилых во время прохождения ими психотерапевтических программ.

Тогда и только тогда, когда депрессия, испытываемая пожилыми, усугубляется или продолжается долгое время (дольше нормальных сроков течения данной болезни) медицинскими работниками в сфере психического здоровья могут быть назначены пациентам антидепрессанты. При назначении препаратов такого рода важно учитывать многие аспекты. Особенно важно иметь в виду последствия полифармацевтики и иные неблагоприятные побочные эффекты, которые могут навредить пожилым людям [3]. Также следует принимать в счет то, что возникновение депрессии в пожилом возрасте может быть обусловлено рядом клинических факторов, которые предшествовали развитию данного расстройства: длинная история большой депрессии, попытки самоубийства и т.д. В случае обратного, необходимо руководствоваться современной медицинской практикой, заявляющей о различиях течения психических и психологических заболеваний в различном возрасте пациента. Так, депрессия в пожилом возрасте характеризуется совершенно иными соматическими симптомами, нежели депрессия у молодых людей. К примеру, высоко вероятно, что возникшая в пожилом возрасте депрессия приведет другим нарушениям функционирования организма, например, к психомоторным отклонениям, к повышенной тревоге и когнитивным барьерам, в том числе ухудшению когнитивного контроля, что для людей, страдающих депрессией в более молодом возрасте, свойственно в меньшей степени [4].

Согласно данным Всемирной организации здравоохранения, возникшая в возрасте от шестидесяти до шестидесяти четырех лет депрессия имеет тенденцию к стагнации и обычно спадает лишь к 80 годам жизни [5]. Кроме этого, по тем же данным распространенность депрессии среди пожилых людей колеблется в диапазоне от одного до пяти процентов по всему миру. В этом контексте общепринято, что медицинское вмешательство со стороны специалистов в сфе-

ре психотерапии, а также психологии и психиатрии является важным и срочным мероприятием, поскольку всего 25% пожилых людей в мире с депрессивными расстройствами получают какую-либо психотерапевтическую помощь. Ученые сходятся во мнении, что такая помощь должна начинаться с ранней оценки общего психического здоровья пациента и продолжаться медицинским вмешательством с учетом выявленного уровня депрессии [6].

## II. ПОСТАНОВКА ЗАДАЧИ

Данная работа опирается на обзор актуальных зарубежных исследований, посвященных обозначенному проблемному полю, а именно вопросам медицинского психотерапевтического вмешательства для устранения, лечения и профилактики депрессивных расстройств и заболеваний пациентов пожилого возраста, с целью анализа и выявления списка соответствующей авторитетной литературы, а также последующего ее представления в виде резюмирования полученных результатов в табличную сводку и обсуждения ключевых тезисов, затрагиваемых в рассматриваемой библиографии.

## III. МАТЕРИАЛЫ И МЕТОДЫ

Процесс обзора литературы заключался в стандартном методе поиска журналов по медицине и здравоохранению по различным базам научных источников: Google Scholar, doaj, Researchgate, ProQuest и т.п., с применением следующих ключевых слов на английском языке: медицинское дело, медицинское вмешательство, депрессия, психические расстройства, психотерапия, пожилые люди.

## IV. РЕЗУЛЬТАТЫ

В таблице приведен список литературы, отобранной в соответствии с некоторыми обязательными требованиями, предъявляемыми к содержанию описываемых в ней исследований. Наиболее предпочтительной литературой были работы, часто упоминающиеся в систематических обзорах и мета-анализы. Суммарно было найдено 26 журнальных статей, имеющих отношение к теме медицинского вмешательства при лечении депрессии у пожилых людей, а также подходящих по всем указанным требованиям и критериям научности, из которых отобраны восемь исследований, которым присущи фундаментальные для медицинской психотерапии тезисы и выводы.

**Исследования на тему медицинской психотерапии пожилых людей  
с депрессивными расстройствами**

Авторы	Методы	Результаты	Источники
Chang, et al.	Метод перекрестного исследования	Депрессия влияет на психическое здоровье и качество жизни в плане взаимодействия пациентов с семьей и социальным окружением.	[7]
Stenholm, et al	Когортное исследование	Люди с хроническими заболеваниями и трудностями физического функционирования чаще подвержены возникновению депрессии.	[8]
McLeod	Обзор литературы	Когнитивно-поведенческая терапия помогает лечить депрессию.	[9]
Leggett, Zarit	Обзор литературы	Люди с депрессивными расстройствами, нуждаются в психотерапии, фармакотерапии и психосоциальных мероприятиях.	[10]
Dakin, Arean	Рандомизированное исследование	Без выявления причин депрессии перед началом психотерапии последующее лечение неэффективно.	[11]
Ghotbabadi, Alizadeh	Полуэкспериментальное исследование с контрольной группой с использованием предварительного и последующего тестирования	Психотерапия с использованием духовно-религиозных методов помогает людям, страдающим депрессией.	[12]

Авторы	Методы	Результаты	Источники
Gill, et al	Систематический обзор и мета-анализ	Лечебные упражнения по повышению социальных навыков уменьшают чувство депрессии.	[13]
Nie, et al	Перекрестное секционное исследование	К пациентам с одновременными депрессией и суицидальными мыслями рекомендуется применять фармакологический подход.	[14]

#### IV. ОБСУЖДЕНИЕ И ВЫВОДЫ

Депрессию у людей пожилого возраста важно выявлять на ранней стадии развития данного психического заболевания. Как только поставлен диагноз наличия этого расстройства депрессию необходимо лечить в срочном, немедленном порядке, поскольку ее симптомы способны в последующем привести к ухудшению общего физического состояния пациента. Кроме того, депрессия в пожилом возрасте не только усиливает замкнутость, отчаянность и безысходность, но и может стать причиной преждевременной смерти. Также важно отметить, что различные сопровождающие депрессию симптомы в виде раздражительности, тревоги и гнева могут оказывать влияние на семью больного, а именно разрушать семейные отношения или увеличивать психологическую, физическую и финансовую нагрузку на членов семьи пациента [7, 15].

Пожилые люди с депрессией, ровно как и молодежь, подвержены риску возникновения суицидальных мыслей, которые появляются у первых, как правило, из-за наличия следующих факторов по отдельности или в совокупности: хронические болезни, отсутствие психологической и социальной поддержки, в том числе со стороны членов семьи, одиночество, частое применение лекарств различного воздействия на организм, смерть близких, попытки самоубийства в молодости. При зафиксированных у пациента суицидальных наклонностях медицинское вмешательство должно сопровождаться одновременно нефармакологическим и фармакологическим подходами лечения депрессии. В данном случае доказательная медицина заявляет о положительном эффекте от дополнения последними друг друга [8, 14].

Как уже было упомянуто, к психотерапевтическим медицинским вмешательствам с помощью нефармакологических подходов принято относить когнитивную психотерапию, среди которой ученые выделяют когнитивную поведенческую терапию, а также различные физические упражнения и терапию, предназначенную для решения базовых личных проблем и повышения самостоятельности пациента. Вообще говоря, когнитивно-поведенческая терапия – эта такая форма психотерапии, которая направлена на устранение депрессии путем трансформации образа мыслей или даже мировоззрения пациентов. Иными словами, такая терапия подразумевает собой изменение поведения человека, его отношения к различным ситуациям, адаптацию чувств пациента к проблемам, развитие социальных навыков и позитивного мышления [9, 11, 13].

Практически во всех представленных в таблице 1 исследованиях именно психотерапевтическому вмешательству, в том числе когнитивно-поведенческой терапии, отводится значительная роль. На второе место по значимости ученые из представленной литературы ставят роль семьи, которая должна являться для пациента главной психологической опорой и источником ментальной поддержки на всем протяжении осуществления медицинской терапии и лечения депрессивных расстройств у пожилых людей [10, 12].

### **Библиографический список**

1. Debreczeni, F., Bailey, P. A systematic review and meta-analysis of subjective age and the association with cognition, subjective well-being, and depression / F. Debreczeni, P. Bailey // *The Journals of Gerontology: Series B*. 2021. № 3. С. 471–482.
2. Holvast, F. et al. Non-pharmacological treatment for depressed older patients in primary care: A systematic review and meta-analysis / F. Holvast et al. // *PLoS One*. 2017. № 9. С. 1–20.
3. Ang, W. et al. Prevalence, Factors and Cost Comparison due to Potentially Inappropriate Medications (PIMs) of Elderly Outpatients in a State Hospital in Malaysia / W. Ang et al. // *Journal of Pharmacy*. 2021. № 1. С. 27–33.
4. Makara-Studzińska, M. et al. Suicide and Suicide Attempts in Elderly Patients: An Epidemiological Analysis of Risk Factors and Prevention / M. Makara-Studzińska et al. // *Current pharmaceutical design*. 2021. № 19. С. 2231–2236.
5. Depression and Other Common Mental Disorders // World Health Organization: [сайт]. 2017. URL: <https://apps.who.int/iris/bitstream/handle/10665/254610/WHO-MSD-MER-2017.2-eng.pdf> (дата обращения: 27.02.22).

6. Dakin, E., Areán, P. Patient perspectives on the benefits of psychotherapy for late-life depression / E. Dakin, P. Areán // *Am J Geriatr Psychiatry*. 2013. № 2. С. 155–163.

7. Chang, H. et al. Factors affecting quality of life among the elderly in long-term care hospitals / H. Chang et al. // *The Journal of Nursing Research*. 2021. № 1. С. 1–9.

8. Stenholm, S. et al. Comorbidity and functional trajectories from midlife to old age: the Health and Retirement Study / S. Stenholm et al. // *Journals of Gerontology Series A: Biomedical Sciences and Medical Sciences*. 2015. № 3. С. 332–338.

9. McLeod, S. A. Cognitive behavioral therapy. *Simply Psychology* // *Cognitive Psychology*: [сайт]. 2019. URL: <https://www.simplypsychology.org/cognitive-therapy.html> (дата обращения 28.02.22).

10. Leggett, A, Zarit, S. Prevention of Mental Disorder in Older Adults: Recent Innovations and Future Directions / A. Leggett, S. Zarit // *Generations*. 2014. № 3. С. 45–52.

11. Dakin, E., Arean, P. Patient perspectives on the benefits of psychotherapy for late-life depression / A. Leggett, S. Zarit // *The American Journal of Geriatric Psychiatry*. 2013. № 2. С. 155–163.

12. Ghotbabadi, S., Alizadeh, K. The effectiveness of spiritual-religion psychotherapy on mental disorder (depression, anxiety and stress) in the elderly living in nursing home / S. Ghotbabadi, K. Alizadeh // *Journal of Health, Sprituality and Medical Ethics*. 2018. № 5. С. 20–25.

13. Gill, B. et al. Non-pharmacological depression therapies for older Chinese adults: A Systematic review & meta-analysis / B. Gill et al. // *Archives of Gerontology and Geriatrics*. 2020. № 1. С. 1–20.

14. Nie, Y. et al. A cross-sectional study of the prevalence of and risk factors for suicidal ideation among the elderly in nursing homes in Hunan Province, China / Y. Nie et al. // *Frontiers in Psychiatry*. 2020. № 1. С. 339–347.

15. Рахматуллин, С.С. Применение искусственного интеллекта в здравоохранении во время пандемии COVID-19 [Текст] / С.С. Рахматуллин // *Инновационное развитие техники и технологий в промышленности (ИНТЕКС-2021): Сб. материалов Всерос. науч. конф. молодых исследователей с международ. участием (Москва, 12–15 апреля 2021 года)*. М.: Российский государственный университет имени А.Н. Косыгина, 2021. С. 4–7.